

IP カメラ

WTW-EG1372GWX

取扱説明書

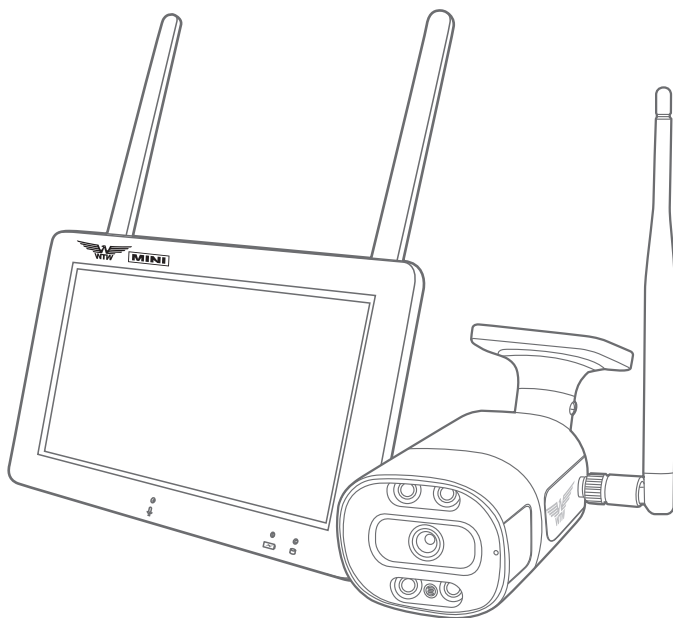

アプリ名: WTW-EAGLE VIP

【アプリ:4.6バージョン以降】

塚本無線 サポートページ

※困ったときはこちらをご参照ください ▶



※ 開封後 カメラとモニターのペアリングをしてください

カメラを設置する前に モニターとカメラを設定してください(13 ページ カメラとモニターの接続方法)

1. 付属品	02
2. 特徴	02
3. 商品紹介	03
4. 画面	06
5. 再生方法	07
6. メニュー	09
7. スマートフォンで監視の方法	16
8. カメラの登録	17

録画機とカメラがペアリング出来ない場合

カメラの機種によってはカメラのリセットボタンを2回連続で押してカメラ本体をペアリングモードにする必要があります

- ①カメラの電源を入れた後に初期動作が終わるまでお待ちください
初期動作の回転が終わったらリセットスイッチを長押ししてください
※機種によっては初期動作がない場合がございます

- ②「ネットワークを設定してください」というアナウンスが流れるまでお待ちください。
※アナウンスの内容は機種によって異なる場合がございます

- ③アナウンスが流れた後でリセットボタンを2回連続で押してペアリングモードへ切り替えます。
※1秒間隔で2回連続で押してください
早く押ししまうと正常に設定が出来ない事がございます
※2回連続で押した後に指を離さず押したままにしまうと初期化と同じになってしまうので、2回押した後は必ず指を離した状態にしてください

- ④録画機側で通常のペアリング操作を行ってください。
ペアリングが始まると「Wi-Fi 設定中です。しばらくお待ちください」というアナウンスが流れます。

- ⑤「Wi-Fi 接続が完了しました」というアナウンスが流れたら設定完了です。
録画機モニターにカメラの映像が表示されているか確認をしてください。

※カメラのイラストは例になります

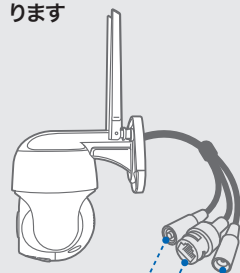

リセットボタン

LAN 端子

電源端子

本製品は電気通信事業者（移动通信会社、固定通信会社、インターネットプロバイダ等）の通信回線（公衆無線 LAN を含む）に直接接続することができません。本製品をインターネットに接続する場合は、必ずルータ等を経由し接続してください。

ペアリング時の注意点

【録画機とカメラをペアリングして使用する場合は、カメラ単体をアプリへ登録しないで下さい】

録画機とペアリングしたカメラは録画機が管轄になるので、録画機をアプリへ登録して頂きますようお願いいたします

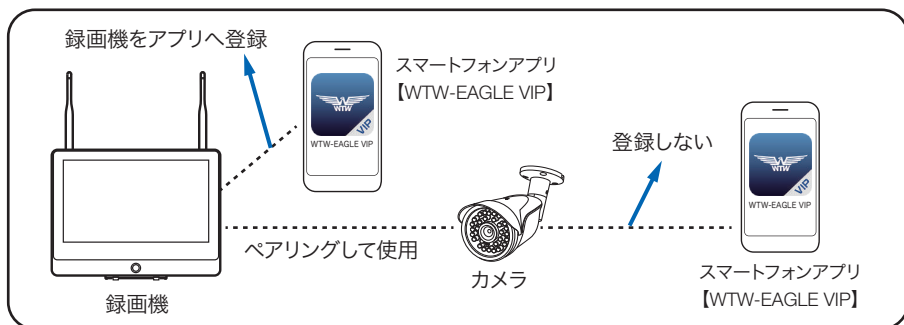

※イラストは例になります

1 付属品

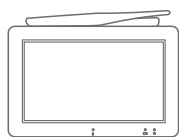

録画機

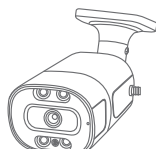

カメラ



アンテナ

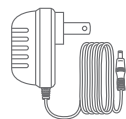

電源アダプター
(モニター用)

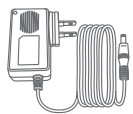

電源アダプター
(カメラ用)

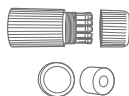

LAN 防水コネクタ
キャップ カバー



ネジセット



取扱説明書

2 特徴

- 赤外線 LED 搭載カメラ
- ホワイト LED 搭載カメラ
- スマートフォンによる遠隔監視
- モーション録画、スケジュール録画
- 相互通話可能
- カメラ接続 最大 2 ~ 4 台
- モニター : 5V DC (+/-5%)
- カメラ : 12V DC (+/-5%)
- 電波到達距離 : 最大 300m (見通し)
- 分割表示可能
- モーション検知による警報機能

3 商品紹介

モニター

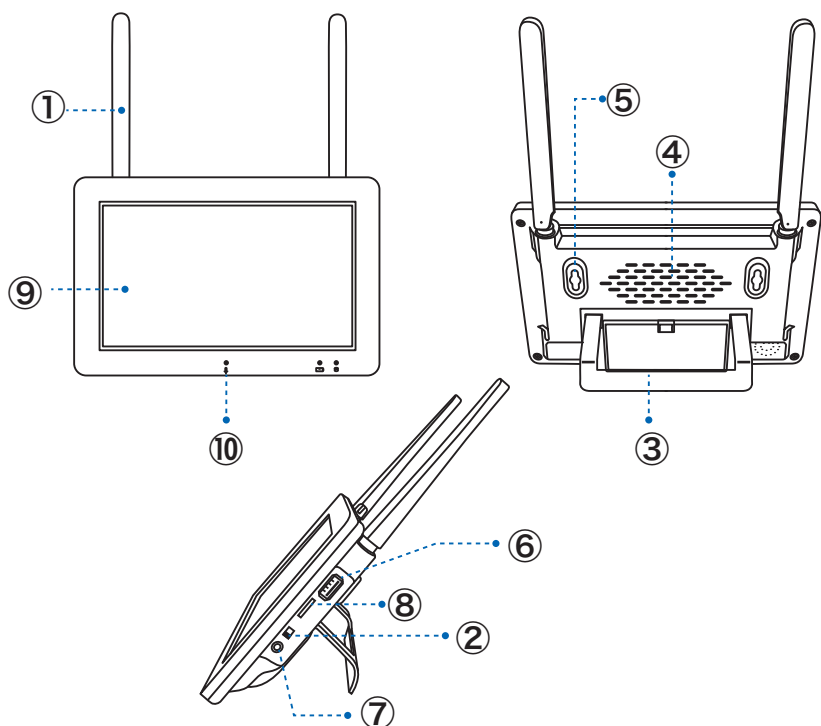

- ①アンテナ : 最高感度になるようにアンテナを調整します
- ②スイッチ : モニター使用時にオンにしてください
モニター使用時以外はオフで使用してください
- ③モニタースタンド : モニターを立てて使用することができます
- ④スピーカー : カメラの音声が出来ます
- ⑤壁掛け用穴 : スタンドットを立てずに壁掛けとして利用できます
- ⑥USB 端子 : マウスを使用できます
- ⑦電源端子 : 付属のACアダプターを接続します
- ⑧マイクロSDカードスロット : マイクロSDカードを挿入します(最大128GB別売)
- ⑨モニター画面 : 画面タッチパネルでメニュー操作ができます
※マイクロSDを抜き差しする際はモニターの電源がOFFの状態で行ってください
- ⑩マイク : スピーカー搭載カメラの場合は通話ができます

カメラ

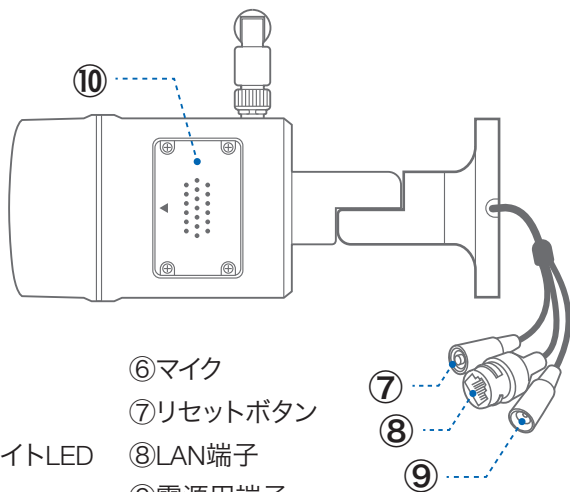
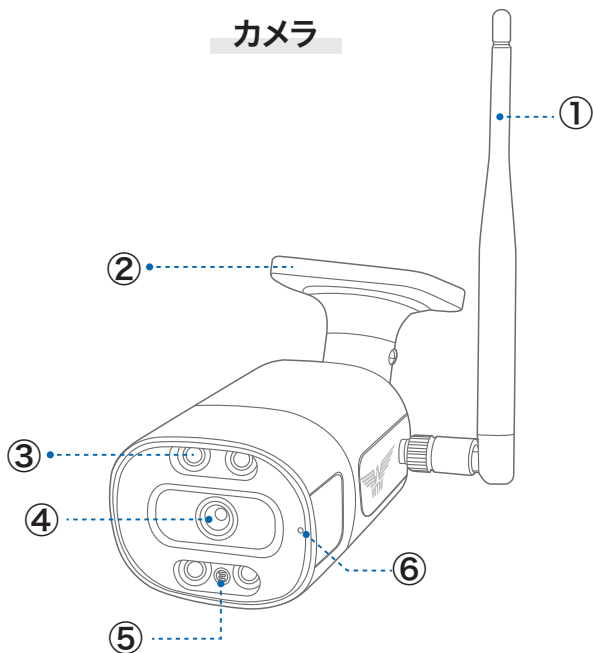

- | | |
|--------------|----------|
| ①アンテナ | ⑥マイク |
| ②基台 | ⑦リセットボタン |
| ③赤外線・ホワイトLED | ⑧LAN端子 |
| ④レンズ | ⑨電源用端子 |
| ⑤照度センサー | ⑩スピーカー |

● カメラの設置

カメラを設置する前に モニターとカメラを設定してください(→P12)

設定が完了しないとモニターに映像は映りません

カメラを設置する前に カメラの電源、ケーブルの配置を決めてください

本設置前にカメラとモニターを仮設置し電波が届くか確認してください

● インストールの警告

カメラを設置する場所は 粉塵などない所に設置してください

カメラに直射日光や強い光がレンズに入らないようにしてください

カメラとモニター間に厚い壁や障害物がある場合電波が届かない事があります

● ナイトビジョン

カメラには赤外線 LED が搭載されています

● カメラ取り付け

1. カメラを箱から出してください

もしカメラがペアリング出来ない場合はペアリング
を行ってください(4-3 マッチコード)

2. 壁にカメラを取り付けします。

4本のネジを挿入します。強く壁に取り付けブラケット
をネジで固定するようにしてください

カメラは壁の他 天井面や机の上などにも設置できます

3. カメラの方向を合わせます

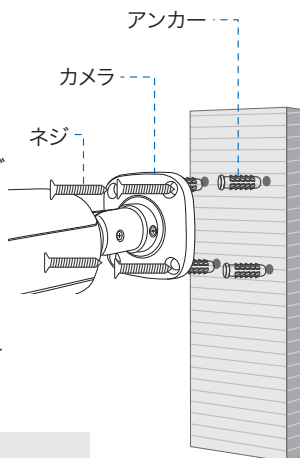

NOTE: 追加のカメラを設置する場合

モニターとカメラのペアリングが必要になります

● カメラの電源

AD12V のカメラ用の電源を使用してカメラ

に電源を供給してください

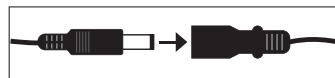

AC アダプター

DC 12V カメラ用電源

DC 5V モニター用電源

4 画面

システム：モニターはカメラのペアリングが完了していると自動的に接続します
モニターの電源を入れる前にカメラの電源を入れてください

カメラが正常に接続されると画面に映像が表示されます



カメラが複数台設定されている場合の
分割画面は 4 分割画面になります

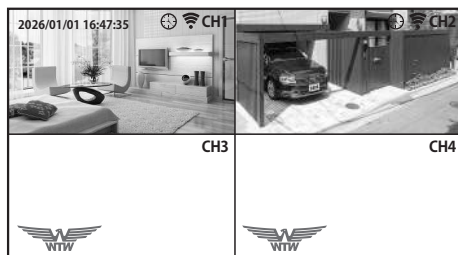

①【🕒】録画状態

時計マーク：常時録画中

人のマーク：モーション録画中

②【📶】信号の強さ

カメラ信号の強さは線の数で表します

1 本もしくは 0 本は信号が弱いことを表しています

この場合アンテナの角度調整やカメラ(モニター)の位置を変更してください

一番信号が強い状態は全てに色の付いた状態です

■カメラ未接続

モニターがカメラ信号を検知できない場合

【イーグルマーク】が表示されます

カメラの電源の確認やペアリング設定をしてください



③【CH1】カメラ番号

現在表示されているカメラの番号を表示します

1 画面にするには見たい画面をダブルタップすると 1 画面になります

もう一度ダブルタップすると分割表示に変更できます

④【**🔊**】スピーカー をタップすることにより音声とミュートを繰り返します。

⑤【**🏠**】設定(メニュー)ボタン

メニューを表示します

⑥【**🔍**】ズームボタン(分割表示時は不可)



ボタンを押すと2倍デジタルズームができます

(上下左右にスワイプで移動)

マイナスボタンを押すと解除されます

⑦【**🔄**】再生

押すと再生モードに移行します

またマイクロ SD カードを取り出しパソコンで読み込むと再生できます

⑧【**📷**】PTZ

PTZカメラ接続時操作できます

カメラの映像を上下反転します



パンチルト機能搭載カメラ
の場合は
上下左右旋回することが
できます

⑨【**🎤**】マイク

モニターのマイクに向かって話し

かけることでカメラのスピーカー

から音が出ます



おがえり ①

▲ NVR 1 画面

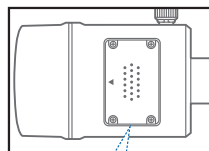

おがえり ②

▲ カメラ

5 再生方法

01

画面のアイコンもしくは、
メニューの再生から再生
モードに移行します



02 再生したいチャンネルを指定します 再生は1CHずつです

タップすると、2倍デジタルズームします

ロック解除すると、時間で、メニューが消えます

USBを差し込んだ後
タップすると
バックアップします

前のデータへ移行

一旦停止・再生

進行状況

残り時間表示

音声

次のデータへ移行

月 カレンダー

時間 カレンダー

03 【📅】をタップし、カレンダーから日にちを選択します 数字に色がついていれば データがあります

戻る

< 2026-01 >

日	月	火	水	木	金	土
28	29	30	31	1	2	3
4	5	6	7	8	9	10
11	12	13	14	15	16	17
18	19	20	21	22	23	24
25	26	27	28	29	30	31
1	2	3	4	5	6	7

04 【🕒】をタップし、 希望の時間を選択 すると再生が始まります

9:00				9:00			
0:00	1:00	2:00	3:00	18:00:34	18:01:47	18:02:19	18:04:25
4:00	5:00	6:00	7:00	18:05:28	18:07:34	18:07:55	18:08:16
8:00	9:00	10:00	11:00	18:08:37	18:10:01		
12:00	13:00	14:00	15:00				
16:00	17:00	18:00	19:00				
20:00	21:00	22:00	23:00				

< 1/3 >

録画時間の目安

カメラ1台	常時録画
128GB	約5.8日
64GB	約2.9日
32GB	約1.5日

⚠️ 注意

本体からマイクロSDカードを取り出しパソコンで削除する場合はフォルダーやファイルの削除ではなくフォーマットすることをお勧めします
パソコンでフォルダーやファイルを削除すると他のファイルのアクセスに影響が出る可能性があります

6 メニュー

メニューボタン【】タップするとメニューが表示されます

設定変更した後 右上の戻る ボタンをタップするメニューを消すと設定が保存されます

約1分間操作をしなかった場合メニューは消えます

メニュー項目:

① 再生

カメラ録画映像の再生ができます

② システム設定

時刻設定やモニターのWiFi接続設定などができます

③ 録画設定

録画の設定、マイクロ SD カードのフォーマットなどができます

④ マッチコード

カメラのペアリングができます

⑤ カメラ設定

各種カメラ・アラーム設定ができます

⑥ システム管理

システム管理 出荷設定に戻す、パスワード変更などができます





システム設定

①言語：日本語を選択してください

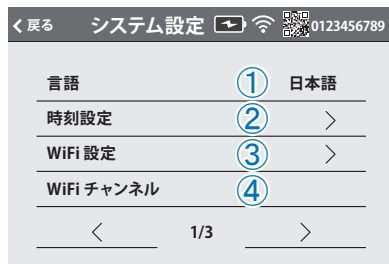

②時刻設定

- A. 同期時間：ONにすると時刻をインターネットから取得します
WiFi接続設定が必要です
(ワイヤレスインターネット)タイムゾーンの設定が必要です
- B. サーバー：同期するサイトのアドレスを設定できます
初期設定のままお使いください
- C. タイムゾーン：日本は +9:00 東京に設定してください
- D. 時刻設定：同期時間が OFF の時、手動で時刻を設定できます

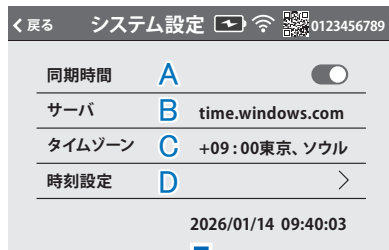

③WiFi 設定(モニターをWiFi 接続します)

- E. WLAN：ON にするとモニター本体の WiFi 接続設定ができます
- F. ネットワークセットアップ：
手動で IP アドレスが設定できます
- G. 利用可能なWiFi：接続したい WiFi 接続名 (SSID) をタップしてパスワードを入力してください 接続ボタンをタップすると接続を開始します
- H. Mac アドレス：MAC アドレスが確認できます

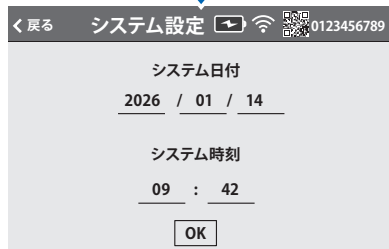

④WiFi チャンネル：

カメラとモニターの機器間WiFi 設定です
初期設定のままお使いください

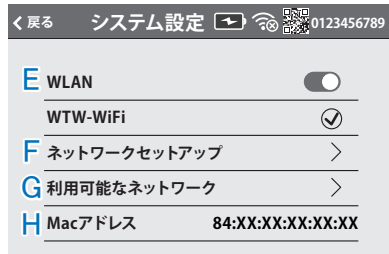



：システム設定（つづき）

⑤カメラ音声の有無：

各カメラのチャンネル番号を ON にすると
音声の有効になります

⑥Alexa サービス：本機非対応

⑦音量の設定：

4段階で設定可能です

⑧アラーム音量設定：

4段階で設定可能です

⑨モバイル分割画面：

ON にするとモーション検出時、全画面表示します。

⑩Eメール：

アラーム発生時E-メールでお知らせする機能です。

(google アカウント、Gmail アドレスを取得した状態が前提となります)

⚠ 注意

近年、セキュリティが強化されうまくメールが届かない実例が増えています。
お助めの機能ではありません

⑪自動クローズ：画面を自動で順番に切替えます

⑫スクリーンセーバー：1分・5分・10分で画面をスリープ状態にします (画面には時計が表示されて動きを検知すると起動します)

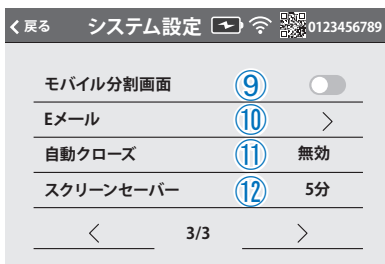



録画設定

①記録スケジュール

スケジュール1～4 4種類のスケジュールを組む事ができます

- A. 有効にする : 有効チェックを入れるとスケジュールが有効になります
- B. チャンネル : スケジュールを組むチャンネルを指定してください
- C. 曜日 : 曜日の指定をします
- D. 時間 : 時間の指定をします
- E. タイプ : モーション・常時・もしくは両方を指定します

②ストレージ管理

ストレージの容量確認およびフォーマットができます

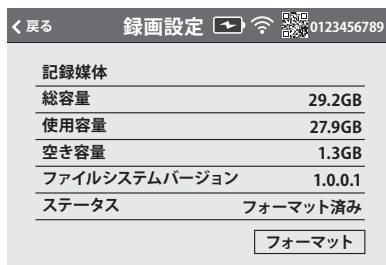
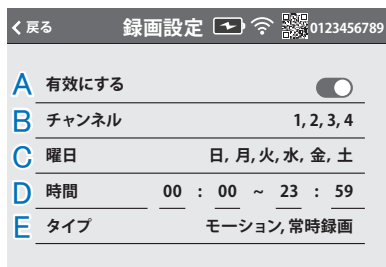
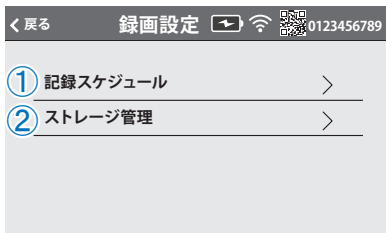



：マッチコード

カメラを追加する時に使用します

カメラが追加されている場合は必要ない設定です

モニターとカメラの電源を入れてください

【マッチコード】をタップします

①無線チャンネル：カメラとモニターの

機器間WiFi 設定です (→P10)

初期設定のままお使いください

②リピーター：本機非対応

③【マッチコード】をタップします

戻る マッチコード			
カメラ-1	接続	846aed000000	X 無線チャンネル ①
カメラ-2	未接続		X リピーター ②
カメラ-3	未接続		X マッチコード ③
カメラ-4	未接続		X マッチコード

カメラとモニターの接続方法

カメラ側

カメラの配線の先端にリセットボタンがありますので、

【ピコ】と鳴るか、約5秒以上押し続けてください

【設定モードを起動します】が聞こえるまで待ちます。

登録出来ない場合、P01 参照

リセットスイッチ

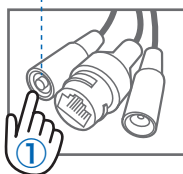

モニター側

【マッチコード】をタップします



戻る マッチコード			
カメラ-1	接続	846aed000000	X 無線チャンネル
カメラ-2	未接続		X リピーター
カメラ-3	未接続		X マッチコード
カメラ-4	未接続		X マッチコード

【WiFi 設定中ですしばらくお待ちください】

【WiFi 接続が完了しました】の順にアナウンスがあります

モニター画面にカメラが追加されていれば成功です

モニター画面の【追加を停止する】をタップしてください

【追加を停止する】をタップせずに【戻る】をタップすると

右記の画面が現れますので【はい】をタップしてください

一致するコード
続行してもよろしいですか？

はい

いいえ



カメラ設定

チャンネル: 各チャンネルの設定ができます

1 チャンネル:

- A. モーション :
ON にすると検知を 開始します
- B. スマート検出 :
【人体】人の形に反応します【本体領域】動きに反応します
- C. APP アラーム :
ON にするとスマートフォンと連動している場合スマートフォンに通知します
- D. メール通知 :
メール通知の ON/OFF ができます
- E. モニターからの警告音 :
動体検知すると、モニターから警告音が鳴ります
- F. スポットライト警報 :
本機では利用できません
- G. カメラからの警告音 :
動体検知すると、カメラから警告音がなります(カメラの種類によっては不可)
- H. 感度 :
モーション検知の感度調整ができます
- I. 赤外線カットモード :
【ON】暗くなると赤外線が働き、白黒撮影します。明るくなるとカラー撮影になります
【OFF】赤外線が常に点き、昼も夜も白黒撮影になります
【フルカラー】昼も夜もカラー撮影します。夜暗い場所では映りません
【スマート】検知すると、防犯灯が点き、検知終了で、赤外線に戻ります
- J. エリア編集 : モーションエリアを設定可能で
ピンクの部分に反応します
検知したくない場合、タップして1マスずつ消して下さい
設定が終了したら、左上の【<】をタップし、【戻る】をタップします

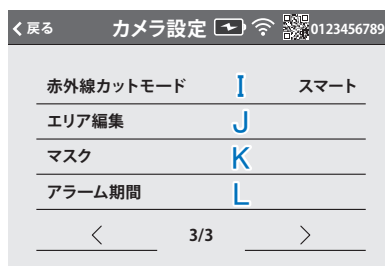
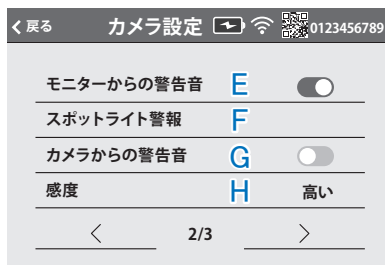
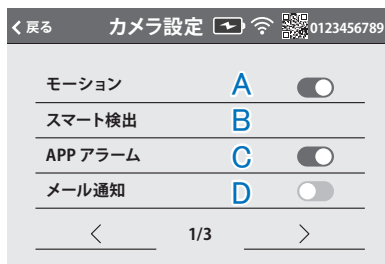

K. マスク : 隠したい場所をマスク
することができます
録画画像にもマスクがかかります

L. アラーム期間 : アラーム作動時間を
設定できます
スケジュールを選択し、曜日・開始時間と終
了時間を設定します。

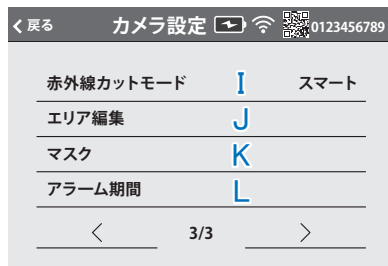

システム管理 : システム管理

①システム情報:

モニターの情報を表示します
スマートフォン接続用の QR コードを表示
します

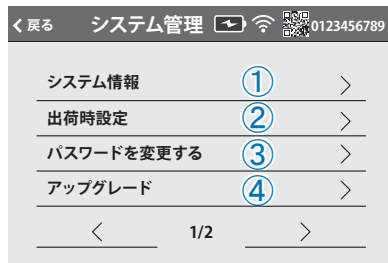

②出荷時設定:

簡単復元 : カメラ情報とネットワーク情報以外を初期化します
すべて復元 : 全ての設定を初期化します

③パスワードを変更する

スマートフォン接続用のパスワードを変更できます
以前のパスワード : 初期設定は なし(何も入力しない)
新しいパスワード : 変更するパスワードを入力
新しいパスワード : 変更するパスワードをもう一度入力

④アップグレード:

モニターのプログラム更新時に使用します

⑤IPC アップグレード:

カメラのプログラム更新時に使用します

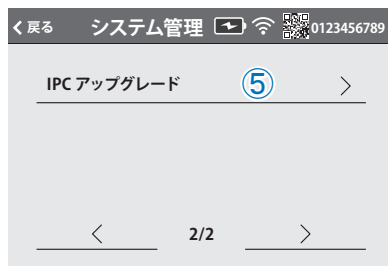

7 スマートフォンで監視の方法



WTW-EAGLE VIP

アプリ名【WTW-EAGLE VIP】

iPhoneの場合は APP Store

Androidの場合は Play Storeからアプリをインストールしてください

インストールが完了したら

【WTW-EAGLE VIP】アイコンをタップしアプリを起動してください

ユーザー登録 (例 iPhone)

国/地域を選択
正確な国の選択は、データの保存場所およびデバイスのサーバー場所に影響します。

Q 国/地域を検索

よく使う国/地域

- 中国本土 +86
- インド +91
- アメリカ合衆国 +1
- メキシコ +52
- 日本 +81
- その他
- カナダ +1

現在の選択: 日本 +81

次へ ②

アカウント登録

国/地域
日本 編集 >

Eメール ③
◇◇○○△△□□@gmail.com

登録する ⑤

以下を読み、同意する(ユーザー契約) (プライバシーポリシー)。

携帯電話番号登録

電子メールログイン | 電話番号

Eメール

メールアドレスの入力 ①

アカウントのログイン/作成に必要な電子メールアドレスを入力してください。 アカウント登録

ログイン/登録

ログインして同意する(ユーザー契約) (プライバシーポリシー)

アカウント登録

国/地域
日本 編集 >

Eメール

キャプチャを完了してください ×

スライドして確認してください ⑥

以下を読み、同意する(ユーザー契約) (プライバシーポリシー)。

携帯電話番号登録

- ①【アカウント登録】をタップしてください
- ②【日本 +81】が選択されていることを確認して【次へ】をタップして下さい
- ③メールアドレスを入力してください
- ④ユーザー契約・プライバシーポリシーの同意にチェックを入れてください
- ⑤【登録する】をタップしてください
- ⑥【キャプチャを完了してください】の下にある【>>】を左から右へスライドしてください。入力したメールアドレスに【ev-app@wtw.jp】から確認コード(6桁の数字)が送られますので確認してください

Hello,
Your e-mail Activation code is

111355

This is the verification code for the mail activation. If you do not activate the mailbox within 15 minutes after receiving the mail, the message content will be invalid.
This message was sent by the system, do not reply

パスワードを設定してください
確認コードがアカウント◇◇○○△△□□@gmail.comに送信されました。確認してください。

検証コード ⑦ 確認コードが届かない

確認コードの入力 ⑦

パスワード ⑧ 99S

パスワード ⑧

パスワードは、英数字・記号を使い6~20文字で入力して...

パスワードの確認 ⑨

パスワード再入力 ⑨

OK ⑩

デバイス マルチビュー +

+デバイスの追加

共有用QRコードをスキャンする >

デバイス 通知履歴 モール サービス 情報

- ⑦送られてきた確認コードを入力してください
- ⑧任意のパスワードを入力してください(英数字6~20字)
- ⑨同じパスワードを入力してください
- ⑩【OK】をタップしてください 登録が完了すると右の画面のようになります

8 カメラの登録

モニター側の設定

①【】をタップし、メニューを開きます



②【】システム管理をタップし

システム管理

③【システム情報】をタップします

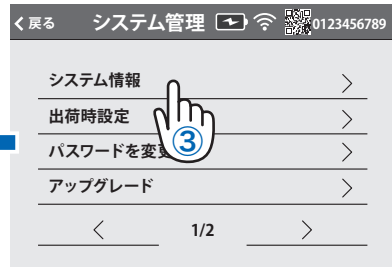
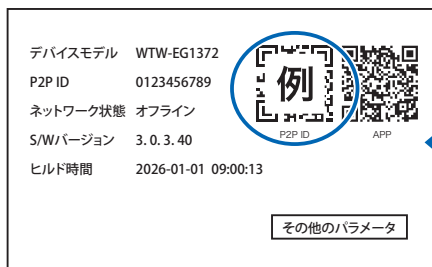

カメラの登録

- 01 WTW-EAGLE VIP アプリを開き、デバイス一覧画面の右上の【**+**】をタップしてください。
【**スキャン**】→【**スキャンを開始**】の順にタップしてください。

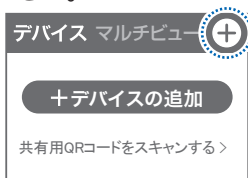

- 02 録画機（モニター）の【**P2P ID**】をスキャンしてください

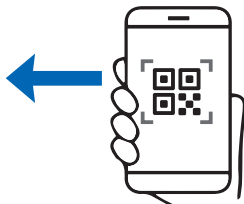
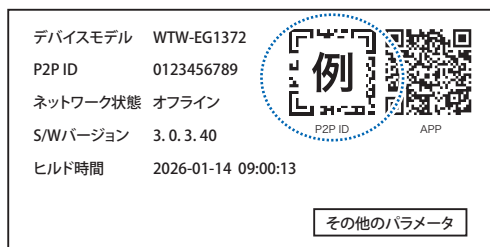

- 03 任意のデバイス名を入力して【**次へ**】をタップし、クラウドサービス案内画面で【**スキップ**】をタップしてください。

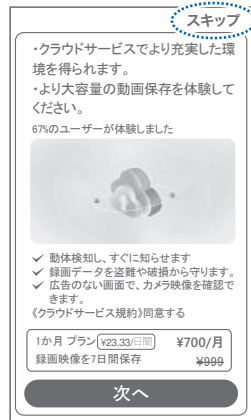
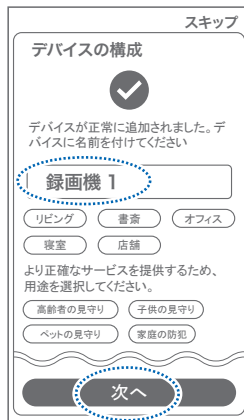
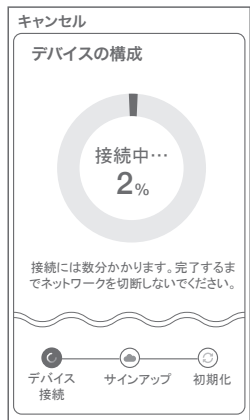

以上で設定完了です。





保証書

本書は本書記載内容により、無料修理を行うことをお約束するものです。

お客様	ご住所	〒 TEL		機種名	製造No.
	お名前	ふりがな		WTW-EG1372GWX	
保証期間	ヶ月	お買い上げ日		お買い上げ販売店	住所
		年 月 日から	年 月 日まで		TEL
				店名	

販売店様へお願い: 本保証書に貴店の記入認印、及びお買い上げ日の記入のないものは無効ですので、必ずご記入ください。

保証規定

この保証書は、本書に明記した期間、条件のもとにおいて無償修理をお約束するものです。したがって、この保証書によってお客様の法律上の権利を制限するものではありませんので保証期間経過後の修理などについてご不明の場合はお買い上げ販売店または弊社にお問い合わせ下さい。

- 取扱説明書等の注意に従った正常な使用状態で万一故障した場合には、保証期限内無償修理をさせていただきます。
- 保証期間内においても、次のような場合には有償修理となります。
 - (イ) 本保証書のご提示がない場合。
 - (ロ) 本保証書の所定事項の未記入、字句を書き換えられたもの、及び販売店名の表示のないもの。
 - (ハ) お買い上げ後の取付場所の移動・輸送・事故・落下等による故障または損傷。
 - (ニ) 火災・地震・落雷・水害・塩害・公害その他の天災地変及び異常電圧・指定外の使用電源などによる故障または損傷
 - (ホ) ご使用上の誤り、不当な修理・調整・改造による故障及びそれらが原因により生じた故障、または故障の原因が本製品以外の機器等にある場合。
 - (ヘ) 本来の目的以外にご使用された場合の故障及び損傷。
 - (ト) 製品番号の変更及び取り外した製品。
 - (チ) トランジスター・ケーブル等消耗品に類するもの。
 - (リ) 他の要因・取付不備・電波障害・設備場所などにより正常に動作しない場合。
- 修理を依頼される場合には、お買い上げの販売店または弊社サービス係へ保証書を添えてご持参下さい。やむを得ず郵送される場合は、送料をご負担下さい。
- 本保証書は再発行致しませんので紛失しないよう大切に保管して下さい。
- この保証書は日本国内のみについて有効です。 This warranty is valid only in Japan
- 予告なしに当機種のモデルチェンジ、改良などを行うことがありますが、お買い上げの製品に関しましては改良などの申し受けを致しません。

修理実施年月日	故障状況	修理実内容	担当者