

IP カメラ

WTW-E1856GBX

取扱説明書

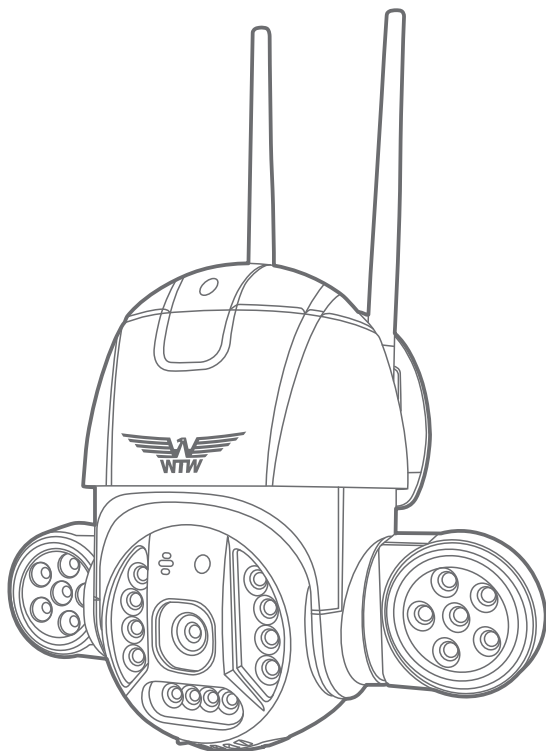

アプリ名: WTW-EAGLE-VIP

【Ver.4.6】

塚本無線 サポートページ
※ 困ったときはこちらを
ご参照ください ▶



APモード接続方法
はこちら ▶



目次

1. 付属品	01
2. 商品紹介	02
3. 準備	03
4. アプリのインストール・登録	04
5. カメラの登録	05
方法 1: 自動検出で追加	05
方法 2: QRコードをスキャンして追加	08
方法 3: カメラホットスポットの接続	11
6. マイクロSDカード挿入+フォーマット方法	14
7. トップページ	15
8. 各種設定	17
9. パスワードの設定	19
10. 動体検知設定	20
11. 録画設定	21
12. 再生	22
13. 共有(シェア)	23
14. グループ(マルチビュー) 設定方法	24
15. クラウドストレージ	25
16. アルバム	26
17. カメラの再設定	26

本製品は電気通信事業者(移动通信会社、固定通信会社、インターネットプロバイダ等)の通信回線(公衆無線 LAN を含む)に直接接続することができません。本製品をインターネットに接続する場合は、必ずルータ等を経由し接続してください。

1 付属品

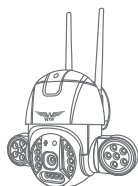

カメラ

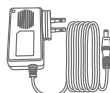

電源アダプター

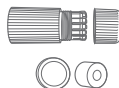

LAN 防水コネクタ
キャップ カバー



ネジセット



取扱説明書

⚠ 注意

必ず付属の電源アダプターを使用してください
他の製品用の電源アダプターを使用した場合、本製品が故障するおそれがあります。

2 商品紹介

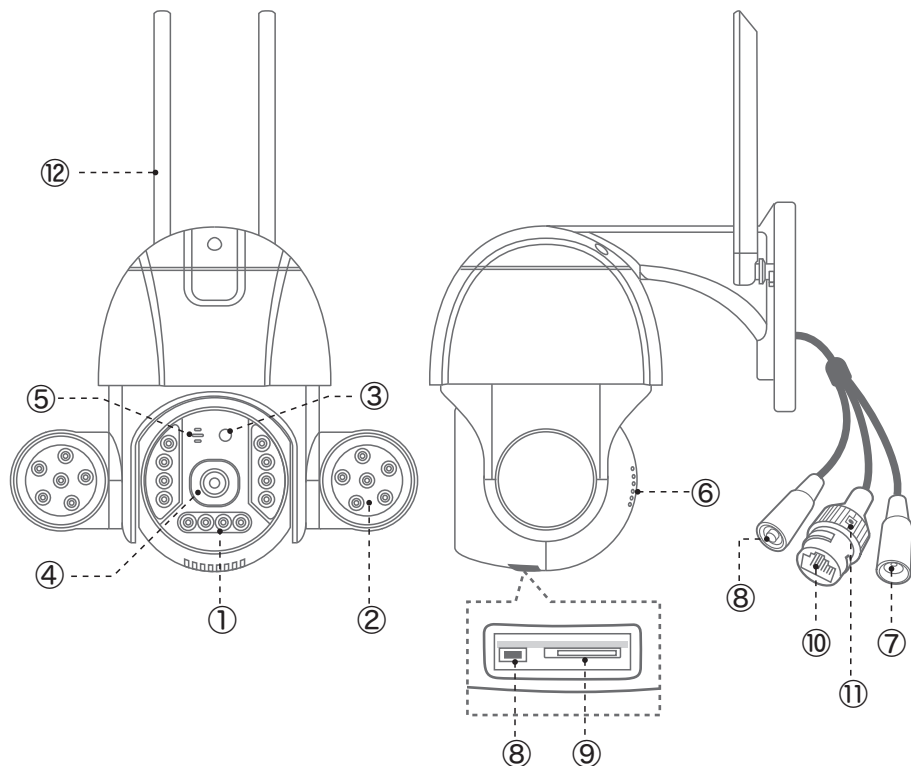

- | | | |
|------------|------------|--------------|
| ① 赤外線 LED | ⑤ マイク | ⑨ マイクロSDスロット |
| ② ホワイト LED | ⑥ スピーカー | ⑩ LAN端子 |
| ③ 照度センサー | ⑦ 電源端子 | ⑪ 電源/接続状態LED |
| ④ レンズ | ⑧ リセットスイッチ | ⑫ アンテナ |

※ インターネット接続は光回線に接続することを推奨します
上り 3Mbps 以上確保できない環境化では正常に動作しない可能性が高いです

※ スマートフォンで見る時 最初にアクセスしてから 10 分すると画面が停止します
画面が止まったらもう一度アクセスし直してください

3 準備

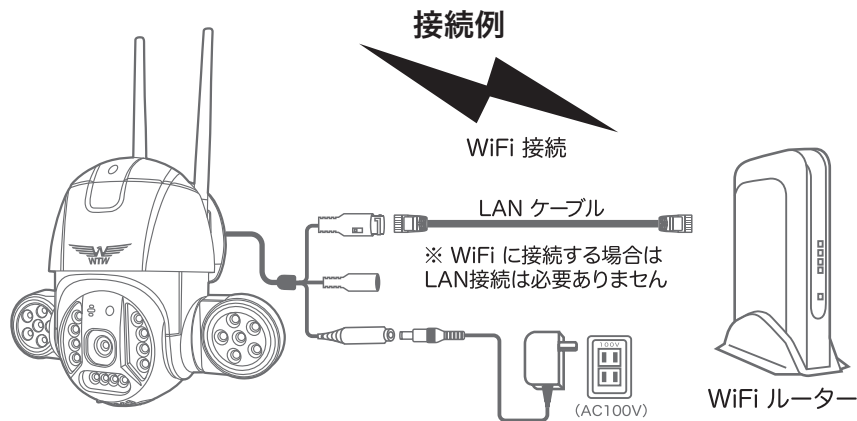

- ※ 本製品は インターネット接続された Wi-Fi 接続可能なルーターとそのルーターに Wi-Fi 接続されたスマートフォンが必要です
- ※ カメラを設定する時には Wi-Fi ルーターの SSID とパスワード(暗号化キー)が必要になりますので確認してください
- ※ スマートフォンの位置情報が ON になっているか確認してください

iPhone の場合

iPhone の設定から カメラのアプリを探してください
位置情報が 使用中のみになっているか確認してください
使用中のみをタップして正確な位置情報が ON になっているか確認してください
正確な位置情報が ON になっているか確認してください
ローカルネットワークが ON になっているか確認してください
登録作業の前に モバイル通信を OFF にしてから設定してください
この時 WiFi が OFF になるようでしたら ON にしてください
設定が完了したらモバイル通信を ON にしてください

android の場合

カメラのアプリのアイコンを長押ししてアプリ情報を表示してください
権限や許可に入り 位置情報を ON にしてください
登録作業の前に 機内モードを ON にしてから設定してください
この時 WiFi が OFF になるようでしたら ON にしてください
設定が完了したら機内モードを OFF にしてください

- ※ カメラを設置する前に Wi-Fi ルーターの近くで設定を完了してください
- ※ 本製品は 2.4GHz 帯と 5GHz 帯の Wi-Fi に対応しています
5GHz 帯での通信が安定しない場合は 2.4GHz 帯をご利用ください



**屋外での5.2/5.3GHz帯のWi-Fi通信は法令で禁じられています。
本機を屋外に設置する場合は、5.2/5.3GHz帯を使用しないでください。**

- ※ カメラの登録設定をする時 スマートフォンによって Wi-Fi 環境が不安定もしくはインターネットに 接続されていない場合は 接続を維持しない場合があります
- ※ モーション通知について
スマートフォンで映像を見ている時は モーション通知は行われません
また Wi-Fi が不安定になっている場合も モーション通知は行われません

4 アプリのインストール・登録



WTW-EAGLE-VIP

アプリ名【WTW-EAGLE-VIP】

iPhoneの場合は APP Store

Androidの場合は Play Storeからアプリをインストールしてください

インストールが完了したら

【WTW-EAGLE-VIP】アイコンをタップしアプリを起動してください

ユーザー登録 (例 iPhone)

国/地域を選択
正確な国の選択は、データの保存場所およびデータベースのサーバー場所に影響します。

Q 国/地域を検索

よく使う国/地域

中国本土 +86

インド +91

アメリカ合衆国 +1

メキシコ +52

日本 +81 ✓

その他
カナダ +1

現在の選択: 日本 +81

次へ (2)

アカウント登録

国/地域
日本 編集 >

Eメール (3)
◇◇◇◇◇◇◇◇@gmail.com ✖

登録する (5)

以下を読み、同意する(ユーザー契約)
(プライバシーポリシー)。

携帯電話番号登録

電子メールログイン | 電話番号

Eメール

メールアドレスの入力 (1) ▼

アカウントのログイン/作成に必要な電子メールアドレスを入力してください。 | アカウント登録

ログイン/登録

ログインして同意する(ユーザー契約)
(プライバシーポリシー)

アカウント登録

国/地域
日本 編集 >

Eメール

キャプチャを完了してください ✕

スライドして確認ください (6)

以下を読み、同意する(ユーザー契約)
(プライバシーポリシー)。

携帯電話番号登録

- ①【アカウント登録】をタップしてください
- ②【日本 +81】が選択されていることを確認して【次へ】をタップして下さい
- ③メールアドレスを入力してください
- ④ユーザー契約・プライバシーポリシーの同意にチェックを入れてください
- ⑤【登録する】をタップしてください
- ⑥【キャプチャを完了してください】の下にある【>>】を左から右へスライドしてください。入力したメールアドレスに【ev-app@wtw.jp】から確認コード(6桁の数字)が送られますので確認してください

Hello,
Your e-mail Activation code is

111355

This is the verification code for the mail activation. If you do not activate the mailbox within 15 minutes after receiving the mail, the message content will be invalid.
This message was sent by the system, do not reply

パスワードを設定してください
確認コードがアカウント◇◇◇◇◇◇◇◇@gmail.comに送信されました。確認してください。

検証コード 認証コードが聞かない

確認コードの入力 (7)

パスワード 99S

パスワード (8) ✖

パスワードは、英数字・記号を使い6~20文字で入力して...

パスワードの確認 (9) ✖

パスワード再入力

OK (10)

デバイス マルチビュー (+)

十デバイスの追加

共有QRコードをスキャンする >

デバイス 通知履歴 メール サービス 情報

- ⑦送られてきた確認コードを入力してください
- ⑧任意のパスワードを入力してください(英数字6~20字)
- ⑨同じパスワードを入力してください
- ⑩【OK】をタップしてください 登録が完了すると右の画面のようになります

5 カメラの登録

はじめに

スマートフォンの【設定】→【WiFi】をタップし、現在【WiFi】ルーターに接続されていることを確認してください

方法1 自動検出で追加

01 スマートフォンの Bluetooth 機能を有効にしてください

※設定方法はスマートフォンによって異なります

02 リセットスイッチをチャイム音が鳴るまで押し続けてください。

【ネットワークを設定して下さい】と音声アナウンスがあるまでお待ちください。

⚠ 注意

【設定モードを起動します】とアナウンスが流れるまでお待ちください

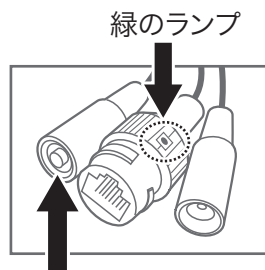

リセットスイッチ

03 【WTW-EAGLE-VIP】アプリを起動し【デバイスを追加】を選択してください

⚠ 注意

※【位置情報の権限を有効にする】と表示された場合、使用中のみ許可に設定してください

※【Bluetooth の権限を有効にする】または【付近のデバイスの検索・接続を許可する】と表示された場合は、許可に設定して下さい。

04 【近くのカメラを検索】にカメラが表示されたら、【このデバイスを追加】をタップしてください。

05 Wi-Fi ネットワーク名 (SSID) が表示されていることをご確認ください



06 Wi-Fi のパスワードを入力し【次へ】を押してください

ルーターの側面などに記載されている
認証キーや暗号(化)キーを入力してください
入力の際は 大文字と小文字の区別、英数字の
ゼロとオーの違いに気を付けて入力してください

07 Wi-Fi 名とパスワードの確認画面で【確認】をタップしてください。 (接続設定が行われます)

※設定が完了すると【WiFi 接続が完了しました】
とアナウンスがあります

⚠ 注意

※【Wi-Fiパスワードが違います】とアナウンスがあった場合はパスワードを確認してください

※【Wi-Fi接続ができませんでした】とアナウンスがあった場合はWi-Fiルーターのリセットをお試しください。改善しない場合は、ネットワークがIPv6設定になっている可能性があります。本機はIPv4のみに対応しておりますので、ネットワークの設定をご確認のうえ、IPv4ネットワークに設定してご利用ください。(サービスプロバイダに変更依頼が必要な場合があります)

08 デバイス名を入力または選択して【次へ】をタップしてください。

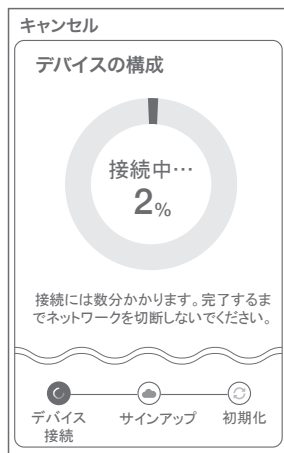

Wi-Fiの名前とパスワードが正しいことを再確認してください

Wi-Fi名 : Home-WiFi
Wi-Fiパスワード : (入力したパスワード)

再入力

✓ 確認

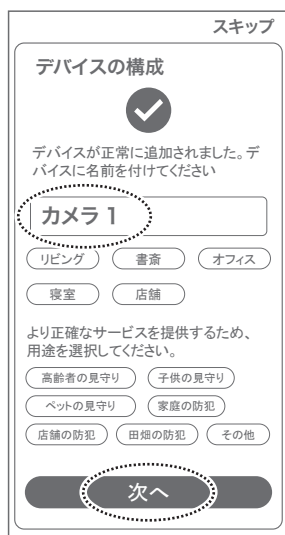

09 クラウドサービス購入の案内が表示されますので、右上の【スキップ】をタップしてください。

10 動体検知・アプリ警報通知設定を確認して【次へ】をタップしてください。

※アプリ警報通知をONにした場合、スマートフォンの通知設定の変更が必要になる場合があります。

【開く】をタップして設定画面を開き、WTW-EAGLE VIP の通知を有効にしてからWTW-EAGLE VIP の画面に戻ってください。

11 信号強度とカメラ映像を確認して【次へ】をタップしてください。

カメラを使用して家庭や店舗を監視する
検知と通知を設定します(設定は後から変更できます)



動体検知
動くものを検知すると、警報通知が表示されます。過去の検知履歴も簡単に見ることができます。

アプリ警報通知
警報がある場合は、プッシュ通知/バナー表示や音にて知らせます。

① この機能にはシステム通知のアクセス許可が必要です。開く>

次へ

関連する設定を行う前に、システムでWTW-EAGLE VIP通知スイッチを有効にしてください

閉じる

開く

設置場所での確認
カメラを設置場所に移動し、通信状況と撮影角度などを確認してください。

信号強度:



信号強度は十分ため、正常にカメラを設置できます。



次へ

スキップ

- ・クラウドサービスでより充実した環境を得られます。
- ・より大容量の動画保存を体験してください。

67%のユーザーが体験しました



- ✓ 動体検知し、すぐに知らせます
- ✓ 録画データを盗難や破損から守ります。
- ✓ 広告のない画面で、カメラ映像を確認できます。

《クラウドサービス規約》同意する

1か月プラン	¥23,337/月	¥700/月
		録画映像を7日間保存 ¥999

次へ

以上で設定完了です。

上記の方法のほか、下記の方法2・方法3でカメラをアプリに登録することができます。登録完了後、P14に進んでください。

方法2 QRコードをスキャンして追加

- 01 リセットスイッチをチャイム音が鳴るまで押し続けてください。

【ネットワークを設定して下さい】と音声アナウンスがあるまでお待ちください

⚠ 注意

【設定モードを起動します】とアナウンスが流れるまでお待ちください

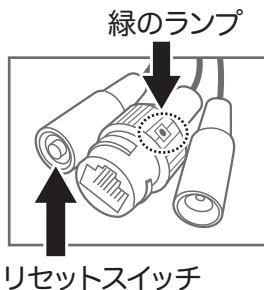

- 02 【WTW-EAGLE-VIP】アプリを起動してください

- 03 【+ デバイスの追加】をタップしてください。
※2 台目以降の場合は、右上の【+】をタップしてから
【+ デバイスの追加】をタップしてください

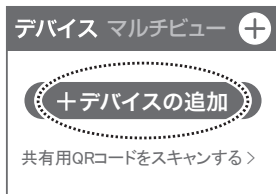

OR

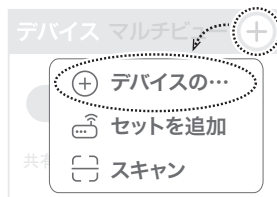

- 04 画面下部の【手動追加】をタップして下さい。



- 05 【手動追加】画面で
【Wi-Fi デバイス】をタップしてください。



- 06 【ステータスライトが点滅している】左側の【O】をタップしてから
【次へ】をタップし、【了解】をタップしてください。

07 【カメラの起動音は聞こえましたか?】左側の【○】をタップし、【次へ】をタップしてください。

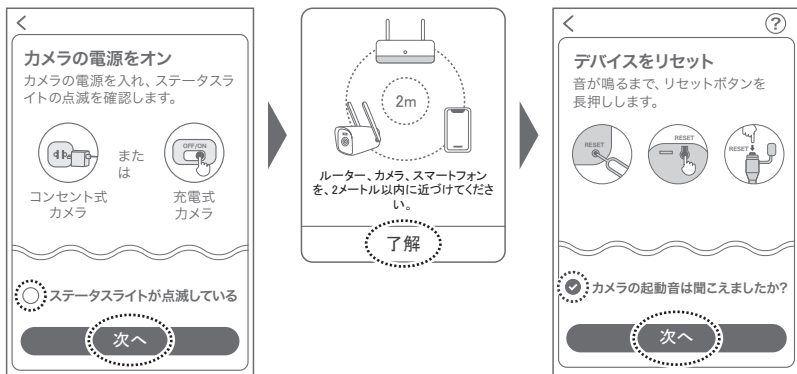

08 Wi-Fi パスワードを入力して【次へ】をタップしてください。

09 Wi-Fi 名とパスワードを確認して、【確認】をタップしてください。

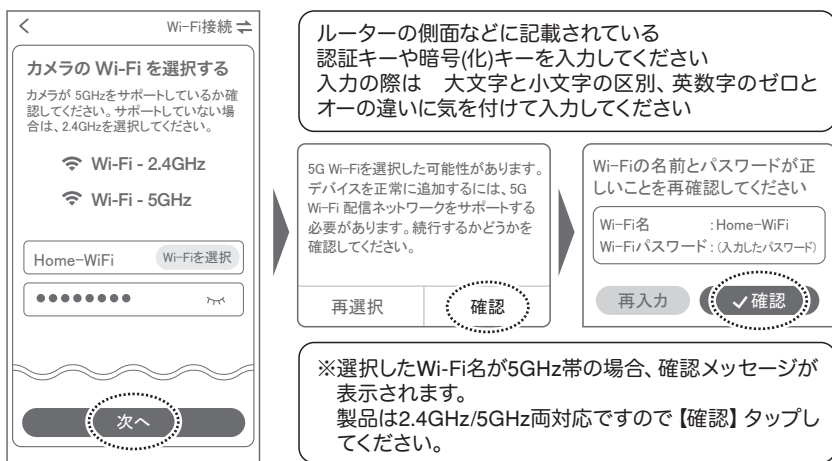

10 カメラのレンズを表示された QR コードに向けてください。カメラがコードを認識すると、カメラからチャイム音と【Wi-Fi 設定中です しばらくお待ちください】という音声流れます。

コードを認識しない場合は、カメラとスマートフォンの距離を近づけたり遠ざけたりしてください。

【Wi-Fi 接続に完了しました】と音声 flowed たら、

【次へ】をタップしてください。

先に進めない場合、モバイル通信を OFF にしてください

iPhone  → モバイル通信アイコン

アンドロイド → 機内モードにしてください

※設定が完了すると【Wi-Fi 接続が完了しました】とアナウンスがあります

注意

※【Wi-Fi パスワードが違います】とアナウンスがあった場合はパスワードを確認してください

※【Wi-Fi 接続ができませんでした】とアナウンスがあった場合は Wi-Fi ルーターのリセットをお試しください。改善しない場合は、ネットワークが IPv6 設定になっている可能性があります。本機は IPv4 のみに対応しておりますので、ネットワークの設定をご確認のうえ、IPv4 ネットワークに設定してご利用ください。(サービスプロバイダに変更依頼が必要な場合があります)

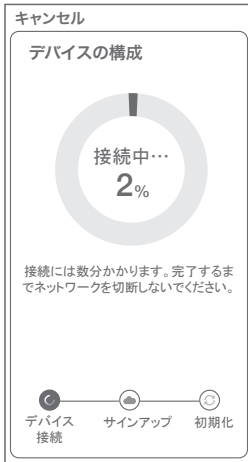

11 デバイス名を入力または選択し【次へ】を押してください

注意

設定が完了時、モバイル通信を ON に戻してください

12 クラウドサービス購入の案内が表示されますので、右上の【スキップ】をタップしてください。

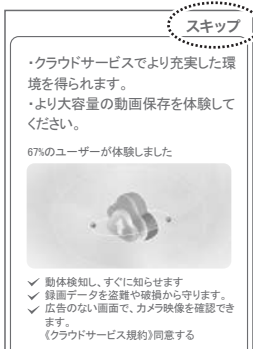

方法3 カメラホットスポットの接続

- 01 リセットスイッチをチャイム音が鳴るまで押し続けてください。

【ネットワークを設定して下さい】と音声アナウンスがあるまでお待ちください

⚠ 注意

【設定モードを起動します】とアナウンスが流れるまでお待ちください

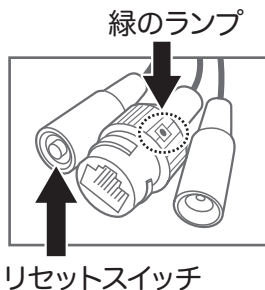

- 02 【WTW-EAGLE-VIP】アプリを起動してください

- 03 【+ デバイスの追加】をタップしてください。

※2 台目以降の場合は、右上の【⊕】をタップしてから

【⊕ デバイスの追加】をタップしてください

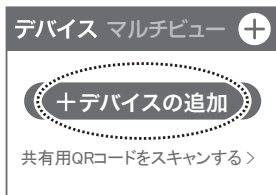

- 04 画面下部の【手動追加】をタップして下さい。

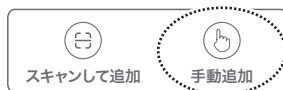

- 05 【手動追加】画面で【他の追加方法】をタップし、【ホットスポットによる追加】をタップしてください



06 【ステータスライトが点滅している】左側の【○】をタップしてから【次へ】をタップし、【了解】をタップしてください。

07 【カメラの起動音は聞こえましたか?】左側の【○】をタップし、【次へ】をタップしてください。



08 Wi-Fi パスワードを入力して【次へ】をタップしてください。

09 Wi-Fi 名とパスワードを確認して、【確認】をタップしてください。



ルーターの側面などに記載されている認証キーや暗号(化)キーを入力してください
入力の際は 大文字と小文字の区別、英数字のゼロとオーの違いに気を付けて入力してください

5G Wi-Fi を選択した可能性があります。デバイスを正常に追加するには、5G Wi-Fi 配信ネットワークをサポートする必要があります。続行するかどうかを確認してください。

Wi-Fi の名前とパスワードが正しいことを再確認してください

Wi-Fi 名 : Home-WiFi
Wi-Fi パスワード : (入力したパスワード)

再選択

確認

再入力

確認

※選択した Wi-Fi 名が 5GHz 帯の場合、確認メッセージが表示されます。
製品は 2.4GHz/5GHz 両対応ですので【確認】タップしてください。

10 カメラのリセットスイッチを、素早く2回押してください(ダブルクリック)【ネットワークを設定してください】というアナウンスが流れるまでお待ちください。

- 11 ①【設定に移動】をタップします
 ②【WiFi】をタップします
 ③【IPCXXXXXX】に接続してください

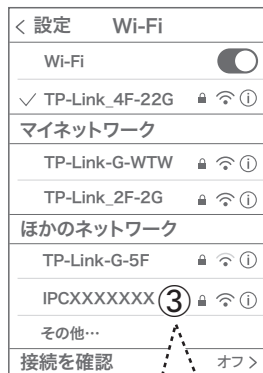

パスワードは【1111111】です

iPhone (📶) → モバイル通信アイコン
 アンドロイド → 機内モードにしてください

接続後、WTW-EAGLE VIP アプリに戻ってください。
 先に進めない場合、モバイル通信を OFF にしてください

⚠️ 注意

【インターネットに接続されていません】と表示されますが問題ありません。
 この時 接続を維持するか聞いてくるスマートフォンがありますので【OK】や【維持する】を押して許可してください
 【IPCXXXXXX】への接続が完了したらスマートフォンの設定画面を閉じてください

⚠️ 注意

※【Wi-Fiパスワードが違います】とアナウンスがあった場合はパスワードを確認してください

※カメラから【WiFi 設定中ですしばらくお待ちください】とアナウンスがあります
 設定が完了すると【WiFi 接続が完了しました】の順にアナウンスがあります

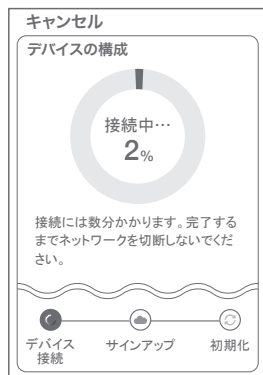

- 12 デバイス名を入力または選択し【次へ】を押してください

⚠️ 注意 設定が完了時、モバイル通信をONに戻してください

13 クラウドサービス購入の案内が表示されますの、右上の【スキップ】をタップしてください。



6 マイクロSDカード挿入 + フォーマット方法

① SDカードを本体へ挿入して下さい

※必ずカメラの電源がOFFの状態ですDカードを挿入してください

⚠ 注意

- ・マイクロSDカードを正しい方向に挿入してください。
- ・必ず正規のマイクロSDを挿入してください。
- ・正規品でないマイクロSDカードを挿入すると故障の原因となります。

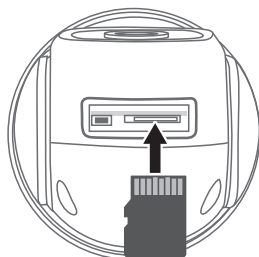

SDカードポート	: マイクロSDカードは最大128GBに対応しています
マイクロSDカード容量	: 8から128 GBに対応
対応するマイクロSDカード	: class 10以上
ファイル形式	: FAT32

② ライブ映像右上の【⚙️】より【ストレージ設定】を選択

【ローカルストレージをフォーマットする】から、フォーマットを実行してください



【クラウドストレージ】:

カメラごとにクラウドサービスを設定(→P25)

【ローカルストレージ】:

カードのデータ使用率を表示

【ローカルストレージの録画映像をダウンロードする】:

録画画像をダウンロードできます

【ローカルストレージをフォーマットする】:

挿入したmicroSDカードをフォーマット(初期化)します。

【今すぐ書式設定】を選択してください。

※【ストレージアップ】を選択
するとクラウドサービス申込
画面が表示されます。

メモリーカードフォーマットが必要
注: これにより、すべてのレコード
のデータが消去されます。
クラウド再生サービスをお勧めします。
リアルタイムクラウドストレージは、
カードに障害が発生しても、途切れること
なくアクセスできるようになります。

今すぐ書式設定 ストレージアップ

7 トップページ

- ①デバイス : 単独でのカメラ登録
マルチビュー : 複数台のカメラ同時表示 (→P24)
- ②デバイス追加時、タップします
- ③カメラタイトルを表示します
- ④他のスマートフォンにカメラを共有
- ⑤簡易設定
 - A. 警報通知 : アラーム通知のON/OFF
 - B. 設定 : 設定項目に移行します
 - C. 編集 : タイトル名及びパスワードの変更が可能です
 - D. トップ : カメラリストに一番上に移動します
 - E. 削除 : カメラリストから削除します
- ⑥カメラのID番号を表示します
- ⑦カメラの映像を表示します
- ⑧クラウドサービスの設定をします
- ⑨動き検知の映像を確認できます
- ⑩録画した映像の再生します
- ⑪デバイス表示画面に戻ります
- ⑫検知イベントリストの表示
- ⑬弊社のショップに移動します
- ⑭クラウドサービスの設定
- ⑮アカウント情報
- ⑯戻る
- ⑰カメラ名を表示します
- ⑱カメラの設定画面を表示します
- ⑲⑳カメラ映像
- ㉑㉒HD(高画質)・SD(標準画質)切り替え
- ㉓㉔ホワイトLED点灯
- ㉕㉖カメラのマイク音声 ON/OFF
- ㉗㉘スマートフォンに写真を記録します
- ㉙㉚スマートフォンに動画を記録します
- ㉛全画面表示します

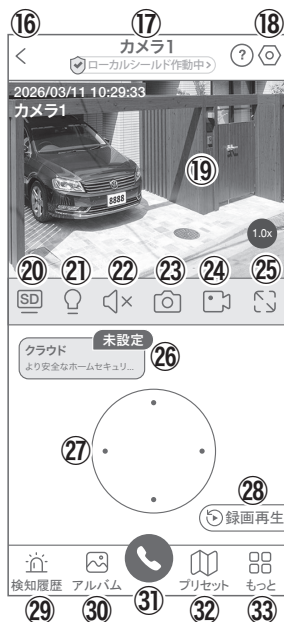

- ②6クラウドストレージの設定をおこないます
- ②7④4上下左右移動することができます。画面をスワイプしても移動します。
- ②8④3録画した映像を再生できます
- ②9アラームメッセージを表示します
- ③0スマートフォンに保存したデータを閲覧できます
- ③1④2双方向通話に切り替えます
- ③2最大255箇所の巡回箇所を設定できます

一般モード : 巡回場所を設定し、【+】をタップし、記憶します写真をタップし、設定場所に移動します

ナンバーモード : 巡回場所を設定し、7~255箇所設定できます数字を入れ、【移動】をタップし、設定場所に移動します

③3もっと...その他機能の呼び出し

F. 設定メニューを表示します

G. 動き検知のON/OFF

H. 巡回 : 約12秒ごとに30度巡回監視します

I. PTZ 調整 : カメラの回転位置方向を初期化します

J. 暗視機能を切り替えます

(スマートナイトビジョン・フルカラーナイトビジョン・赤外線暗視・赤外線は常に有効・暗視オフ)

K. 警報器 : カメラから警報音(サイレン)を出します。

L. 屋内外切換え : 5GHz Wi-Fiの屋内外モードを切り替えます。

M. 他のスマートフォンにカメラを共有できます。

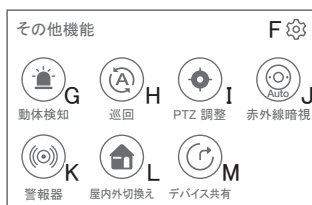

③4カメラから警告音を出します

④0画面のサイズに拡大します(ほとんど変化のない場合もあります)

④5縦画面に戻ります



8 各種設定

【】を押し、設定モードに移ります

設定項目

■ デバイス情報

- ①タイトル・モデル・信号強度・ID番号・
FWバージョン表示・MAC アドレス表示

■ 動体検出と通知

- ②動体検知 : 動き検知の設定(→P20)
③プッシュ通知 : アラーム発生時携帯電話に通知を
送ります

- A. アラーム通知の ON/OFF
B. 人型検知時のみ通知
C. アラーム通知時間設定
D. 通知間隔の設定

■ カメラ設定

- ④記録設定 : 常時録画・イベント録画の設定が出来
ます(→P21)

⑤画面とサウンドの設定

- E. 暗視モード
スマートナイトビジョン : 暗くなると赤外線が点灯
(白黒撮影)、モーションに反応して
防犯灯が点灯(カラー撮影)します
フルカラーナイトビジョン : 常にカラーモードで撮影
赤外線暗視 : 暗くなると赤外線を点灯
(白黒撮影)
赤外線は常に有効 : 常に赤外線を点灯(白黒撮影)
暗視オフ : 昼も夜もカラーで撮影します
(夜: 防犯灯点灯しません)
F. 画像を反転 : 画像を上下左右反転します
G. 通話音量 : デバイスの通話音量が調整できます
H. アンチフリッカー設定 : 照明による画面のちらつきを軽減します

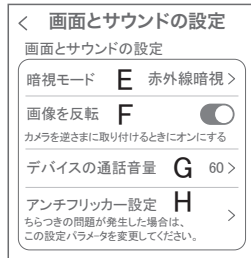
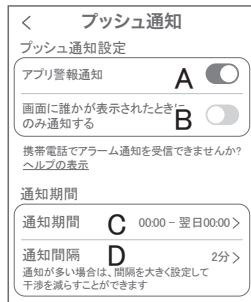

⑥PTZ 調整:

J. PTZ速度: 上下・左右の回転スピードを変更できます。

K. 巡回モードを設定します

パノラマ巡回 … 約10秒ごとに30度ずつ
水平に回転します

プリセット位置巡回 … プリセット位置を順番に
巡回します。2つ以上の
プリセット設定が必要です。

巡回のON/OFFは「もっと」メニューで指示(P16)

L. PTZ調整 : 水平・垂直回転の位置方向を初期化します

M. PTZ制御方向反転 : カメラの方向を反転させます。
水平・垂直を別々に設定可能です。

PTZ 調整		
一般設定		
PTZ速度	J	通常 >
巡回モード	K	パノラマ巡回 >
PTZ調整	L	>
詳細設定		
PTZ制御方向反転	M	>

⑦ストレージ設定: 参照P14

■ 詳細設定

⑧詳細設定

N. LAN端子のLED(接続中に点灯)の点灯ON/OFF

O. デバイス音声通知: 日本語を選択してください

P. 5GHz帯Wi-Fiの屋内外を切り替えます

Q. WiFiの信号強度を表示します

R. 新しいWi-Fiに接続する: 無線WiFiの変更ができます

S. 時間同期 : カメラ時間をスマートフォン
に同期します

T. タイムゾーン設定 : GMT+9:00 を選択ください

U. サマータイム : サマータイムを設定できます

セキュリティ設定

V. パスワードの設定 : デバイスのパスワード設定(→P19)

W. Alexa サービス認証: 本機非対応

オンにすると、Alexaサービスを利用して

Amazon Echo Show などのディスプレイ付きAlexaデバイスにカメラ映像を表示することが
できます(Alexaデバイスからカメラの操作はできません)

Alexaスキル【WTW Eagle】をご利用ください。

※ 設定の詳細は塚本無線サポートサイトをご覧ください

X. カメラを再起動します

Y. カメラを削除します

詳細設定		
設定		
インジケータ	N	<input checked="" type="checkbox"/>
デバイス音声通知	O	日本語 >
ネットワーク状態		
5GHz切り替え	P	屋外 >
<small>電波法に触れるので必ず設定して下さい</small>		
WiFi 信号強度	Q	通常
新しいWi-Fiに接続する	R	>
時間設定		
時間同期	S	>
タイムゾーン設定	T	GMT +09:00 >
サマータイム	U	オフ >
セキュリティ設定		
パスワードの設定	V	>
<small>デバイスのパスワードを設定すると、 自分だけがアクセスできます</small>		
Alexaサービス認証	W	オフ >
カメラを再起動 <input checked="" type="checkbox"/>		
カメラを削除してリセットします <input checked="" type="checkbox"/>		

9 パスワードの設定

⚠ 注意

アプリ登録直後はカメラのパスワードが空白になっています。
カメラを保護するために、パスワードの設定を推奨します。

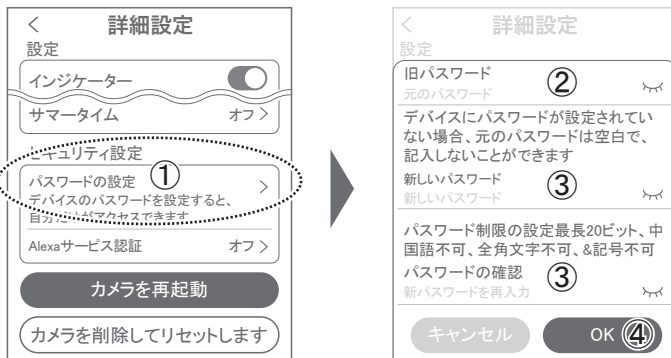

- ① ライブ映像右上の【⚙】より【詳細設定】→【パスワードの設定】を選択
- ② 旧パスワードを入力してください(初回設定時は空白)
- ③ 新パスワードを2か所に入力してください(英数字20文字以内、記号不可)
- ④ 【OK】をタップすると設定完了です。

10 動体検知設定

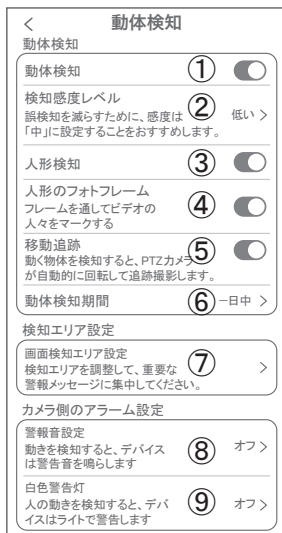

【設定】→【動体検知】

- ①動体検知をONにしてください
- ②検知感度レベル : 感度調整が出来ます
- ③人形検知 : 人の形に反応して検知します
- ④人形のフォトフレーム : 人の形を検知したときに枠を表示します
- ⑤移動追跡 : 動きのあるものを追跡します
- ⑥動体検知期間 : 1日中(24時間)・昼(8-20時)・夜(20-8時)・カスタム設定から選択できます
- ⑦画面検知エリア設定 : 感知エリアを設定できます
エリアモード : 画面内の一部分のみを動き検知エリアにします。
警戒線モード : 画面内に線を描画し、動くものが線に触れると検知が働きます
- ⑧警報音設定 : 移動物体を検知するとカメラから警報音がでます
犬・猫・アラーム音が選択できます
- ⑨白色警告灯 : 検知時に白色LEDを点灯して警告します

補足

- ③人形検知をONにした場合、
プッシュ通知の項目に【画面に誰かが表示された時のみ通知する】が表示されます
人の形に反応して通知をします

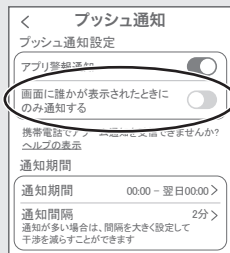

11 録画設定

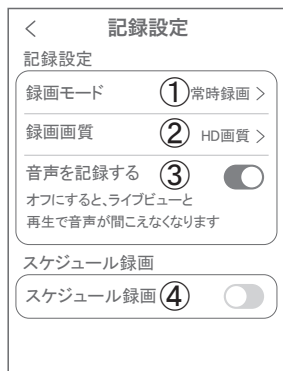

【設定】→【記録設定】

- ① 録画モード : イベント録画と常時録画の切替ができます
- ② 録画画質 : SD(標準)・HD(高画質)を選択できます
- ③ 音声を記録する : ライブおよび再生中音声が出ます
- ④ スケジュール録画 : 録画周期・録画時間を設定できます

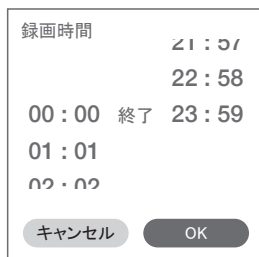
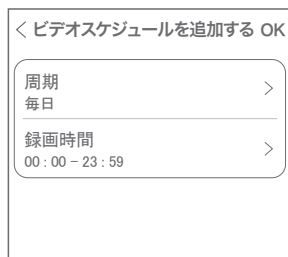

12 再生



映像を見ている時に ②⑧ をタップすると SD カード録画 再生モードに移行します

①【本日】をタップするとカレンダーから日付を変更できます。

矢印ボタンを押すと前後の日付へ移動します。

②タイムバーから再生したい時間帯にスライドして再生をしてください

日付の下の青点があるとデータがあります

薄い肌色：常時録画

濃い肌色：動体検知(モーション検知)

③ライブビュー：ライブ画面に戻ります。

④録画データをダウンロードする：映像リストが表示されますのでタップしてください

⑤タイムバーをピンチすることで時間帯を広げることができます。

※microSDカードに記録されたデータは、PC等で再生できません。

データは、撮影・録画ボタンを使用してアプリのアルバムにいったん保存し、

アルバムの「共有」機能を利用してメール等で外部に送信することができます。

⑥クラウドを利用している場合は、クラウドに切り替えて再生できます。



①を押すと上図画面が表示します

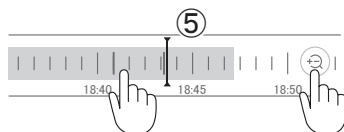

13 共有 (シェア)

複数のスマートフォンで共有(シェア)する

※複数のスマートフォンでシェアする場合

シェアされたスマートフォンには通知が来ません

5 カメラ登録を参考に

- ①1台目のスマートフォンにカメラを登録して下さい
(P5参照)
- ②2台目のスマートフォンにアプリ(WTW EAGLE VIP)をインストールし、ユーザーアカウントを登録して下さい
(P4参照)
- ③1台目のスマートフォンでWTW EAGLE VIPアプリを開き、デバイス一覧画面を表示してください。
- ④画面右上の【】(家族と共有)をタップしてください。

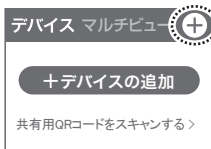
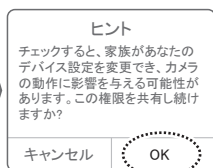

- ⑤共有の権限を選択して【共有を続行】をタップしてください。【カスタム】で【設定】を選択した場合は、確認画面が表示されるので、【OK】をタップして進んでください。
- ⑥【家族と共有】画面で【QRコードを表示】をタップしてください。
- ⑦QRコードが表示されたら、2台目のスマートフォンでアプリ(WTW EAGLE VIP)を起動し、右上の【】をタップしてください。
- ⑧【スキャン】をタップしてください。
- ⑨【スキャン開始】をタップし、QRコードをスキャンしてください。
※QRコードを表示してから1時間以内にスキャンしてください
- ⑩スキャンが完了すると、共有完了です。



14 グループ (マルチビュー) 設定方法

【WTW-EAGLE-VIP】アプリを利用するデバイスが複数ある場合、マルチ画面で映像を表示・閲覧することが可能です。

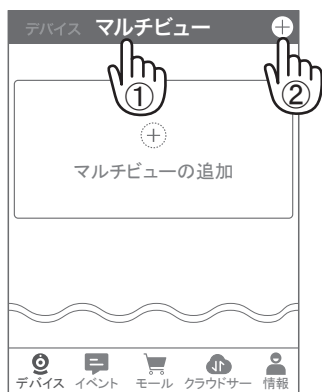

- ① 【マルチビュー】をタップします。
- ② 【+】をタップします。
- ③ 複数台のリストが表示されますので写真をタップし、リストに追加します。
注意: 写真が表示されない時は、リスト右の【✓】をタップしてください。



- ④ グループ名を入力します(任意)、【完了】をタップして終了です
- ⑤ デバイスの画面に新規にグループ割りされた写真が作成されます。
4画面もしくは8画面で見ることが可能です。
注意)シェアされたカメラは、リストアップされませんのでグループに加える事はできません。

15 クラウドストレージ

クラウドストレージとは、カメラの録画データをネットワーク上のサーバーに保存するサービスです。

プランによって利用料金が異なります。

※クラウドストレージのサービスは、カメラごとにそれぞれ購入が必要です

クラウドストレージの購入方法

①クラウドストレージを利用するカメラ
【カメラ切替】で別のカメラを選択できます

②保存方法を選択

動体検知録画 … 検知時のみ録画

常時録画 … 24時間録画

③料金プランを選択

保存期間・契約期間によって料金が異なります

④料金を確認し【今すぐ支払う】を押すと、購入手続きに進みます。

以下は画面の案内にしたがって購入手続きを進めてください。



16 アルバム

ライブ映像や録画再生時に【📷】や【📺】を押すことで、写真や動画をアプリ内のアルバムに保存できます。

アルバムは、ライブ映像画面左下の【アルバム】を選択することで表示できます。

- 各画像をタップすると、拡大表示されます。
- 右上の【編集】を押すと、データを削除できます。
- 拡大表示の右上【共有】を押すと、スマートフォンのアルバムにデータを保存したり、メール等で外部にデータを送信することができます。



17 カメラの再設定

01 カメラを再設定する際は、【⋮】をタップします。

02 【🗑️】をタップし、削除します。



03 カメラの削除を確認し
5【カメラの登録】より再度カメラの接続をしてください。





保証書

本書は本書記載内容により、無料修理を行うことをお約束するものです。

お客様	ご住所	〒 TEL		機種名 WTW-E1856GBX	製造No.
	お名前	ふりがな			住所
保証期間	お買い上げ日 ヶ月 年 月 日から 年 月 日まで		様	お買い上げ販売店	TEL
					店名

販売店様へお願い: 本保証書に貴店の記入認印、及びお買い上げ日の記入のないものは無効ですので、必ずご記入ください。

保証規定

この保証書は、本書に明記した期間、条件のもとにおいて無償修理をお約束するものです。したがって、この保証書によってお客様の法律上の権利を制限するものではありませんので保証期間経過後の修理などについてご不明の場合はお買い上げ販売店または弊社にお問い合わせ下さい。

- 取扱説明書等の注意に従った正常な使用状態で万一故障した場合には、保証期限内無償修理をさせていただきます。
- 保証期間内においても、次のような場合には有償修理となります。

(イ)本保証書のご提示がない場合。

(ロ)本保証書の所定事項の未記入、字句を書き換えられたもの、及び販売店名の表示のないもの。

(ハ)お買い上げ後の取付場所の移動・輸送・事故・落下等による故障または損傷。

(ニ)火災・地震・落雷・水害・塩害・公害その他の天災地変及び異常電圧・指定外の使用電源などによる故障または損傷

(ホ)ご使用上の誤り、不当な修理・調整・改造による故障及びそれらが原因により生じた故障、または故障の原因が本製品以外の機器等にある場合。

(ヘ)本来の目的以外にご使用された場合の故障及び損傷。

(ト)製品番号の改変及び取り外した製品。

(チ)トランジスター・ケーブル等消耗品に類するもの。

(リ)他の要因・取付不備・電波障害・設備場所などにより正常に動作しない場合。

- 修理を依頼される場合には、お買い上げの販売店または弊社サービス係へ保証書を添えてご持参下さい。やむを得ず郵送される場合は、送料をご負担下さい。

- 本保証書は再発行致しませんので紛失しないよう大切に保管して下さい。

- この保証書は日本国内のみについて有効です。 This warranty is valid only in Japan

- 予告なしに当機種種のモデルチェンジ、改良などを行うことがありますが、お買い上げの製品に関しましては改良などの申し受けを致しません。

修理実施年月日	故障状況	修理実内容	担当者