

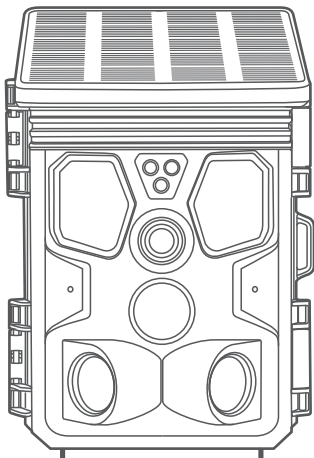

デジタルトレイルカメラ

取扱説明書



WTW-TCS38AP

塚本無線 サポートページ

※ 困ったときはこちらをご参照ください ▶



注意事項

はじめに

本製品をご購入いただきありがとうございます。
ご使用前には本取扱説明書をよく理解した上でご利用ください。

コピーライト

本取扱説明書は著作権保護対象となります。
文面または画像の複製は、製造者の書面による許可がある場合のみ許可されています。

使用目的

この製品は、他の用途または記載された範囲を超えて使用することを意図したものではありません。この製品は、商業または産業環境での使用を目的としたものではありません。製造業者は、発生した損害について一切責任を負いません

誤った使用、無能な修理、不正な改造、または未認可の交換部品の使用に起因するものではありません。オペレータだけが責任を負います。装置が屋外撮影に配置されると、天気の急激な変化はエラー記録につながる可能性があります。

◆この説明書では、以下の警告表示を使用します

危険

この警告は、危険な状況を示しています。この状況を回避しなければ、死亡または重大な身体的傷害につながる可能性があります。

警告

この警告は、潜在的に危険な状況を示しています。
この状況を回避しないと、物理的損傷につながる可能性があります。

注意

この警告は、財産への潜在的な損傷を示します。
この状況を回避しないと、財産が損害を受ける可能性があります。

1 各部名称

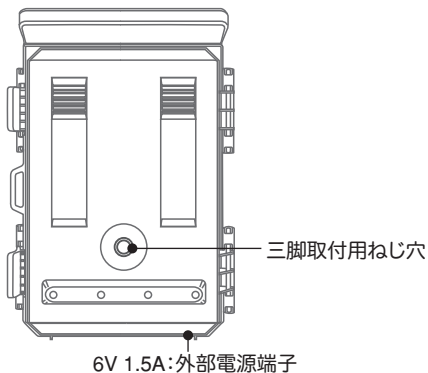
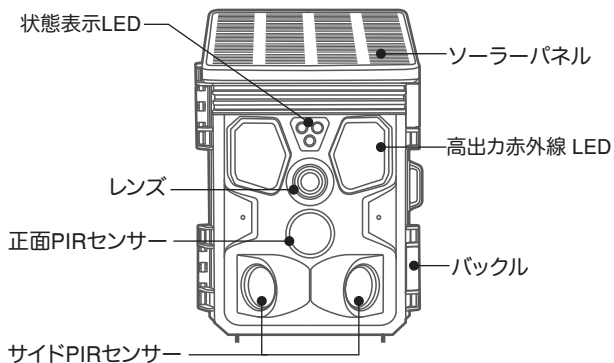

※ 外部電源(アダプターや外付けソーラーパネル)を使用する場合は
接続部分に防水テープ等を巻いて防水処理をして下さい

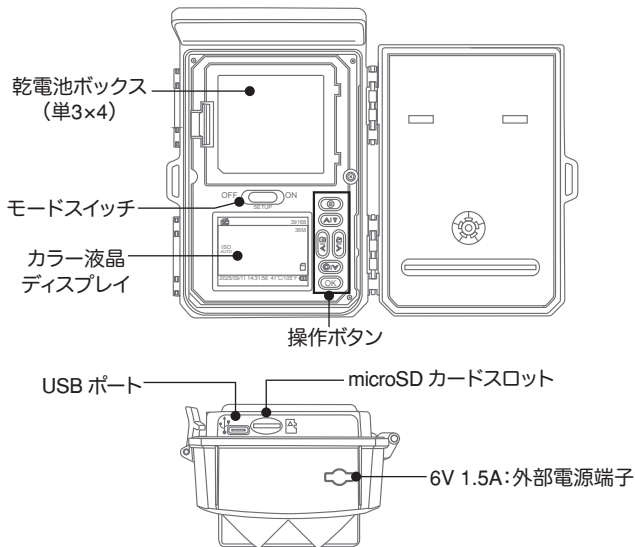

USB ポートの利用方法

- 付属の USB ケーブルを用いて PC に接続することで、microSD カードのデータを PC から読み取ることができます。
- USB タイプの AC アダプターと接続することで、内蔵バッテリーを充電することができます(およそ 8 時間かかります)

2 同梱物

1) カメラ	×1	5) 取付基台	×1
2) 取扱説明書	×1	6) 取付ビスセット	×1
3) 取付用ストラップ	×1	7) 電源アダプター	×1
4) USB ケーブル	×1		

3 電源供給

単三電池での供給

乾電池ボックスのカバーを開け、
単三乾電池 4 本を【⊕】極・
【⊖】極の表示にしたがって正しい
向きに入れてください。

電池を入れたあと、カバーを必ず
閉めてください。

⚠ 警告

- 単三乾電池は必ず正しい向きに入れてください。
- 間違った向きに入れた場合、故障の原因となります。

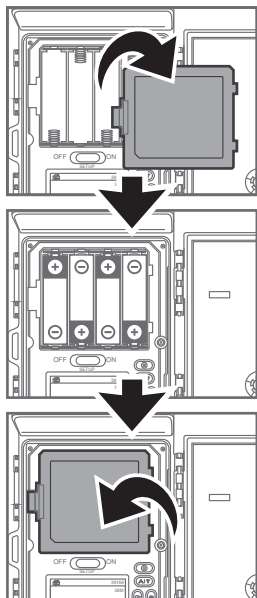

外部電源供給

このカメラは外部電源を接続することができます。別売のソーラーバッテリーパネル等を接続してご使用いただけます。適合するプラグサイズ・電源規格は 3.5×1.35mm, DC 6V です。



ソーラーパネルと内蔵バッテリーでの供給

内蔵バッテリーから電源供給する場合は、事前に USB ポートを通じて 24 時間程度内蔵バッテリーを充電してください。

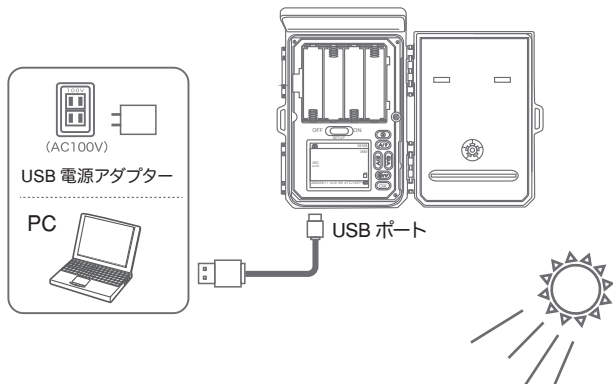

太陽光のあたる場所に設置することで、ソーラーパネルで発電した電気をバッテリーに充電することができます。(充電量は、太陽光の強さや日照時間によって変動します)

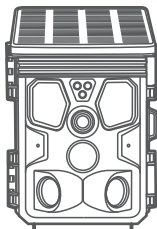





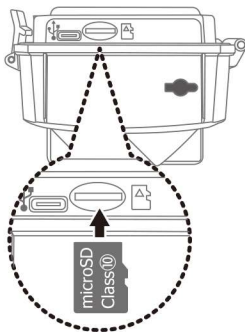

4 ストレージメディアを挿入

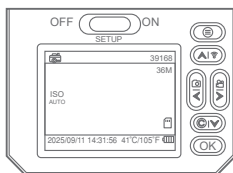
- ▶ カメラには内蔵メモリーがないため、マイクロ SD カード(別売)を差し込んでください。マイクロ SD カード使用開始時に、フォーマット(初期化)を実行してください(→P12)。
- ▶ このデバイスは、最大 256GB (クラス 10) マイクロ SD カードに対応しています。
- ▶ 誤動作を避けるため、メモリーカードは湿気の多い場所に置かないでください。強い振動、埃、熱源、直射日光を避けてください
- ▶ スロットにアイコンで示されているようにメモリーカードを挿入します。メモリーカードをスロットに無理に押し込まないでください。絶対に曲げたりねじったりしないでください
- ▶ メモリーカードがいっぱいになると、古いデータを上書きして記録を続けます。(設定を変更して、いっぱいになったら記録を停止することもできます)
- ▶ メモリーカードを取り外すには、メモリーのはみ出した端を押して、カードが少し飛び出してからカードを取り出します。
- ▶ メモリーカードをデバイスのスロットに挿入するには、カチッと所定の位置に収まるまでスロットに押し込みます。







5 操作ボタンの説明



	メニュー ボタン	設定メニュー表示 / 非表示
	上 / Wi-Fiボタン	メニュー操作 / 長押しで Wi-Fi ON/OFF
	左 / カメラボタン	メニュー操作 / 写真撮影モード
	右 / ビデオボタン	メニュー操作 / 動画撮影モード
	下 / リプレイボタン	リプレイモード(再生) / メニュー操作
	OKボタン	メニューの選択決定 手動撮影(静止画・動画)

リプレイモードでの動作

-   上下方向ボタンで静止画・動画の選択
-  左ボタンで
動画再生・一時停止
-  右ボタンで
動画再生終了
-  OKボタンを押すと
リプレイモード終了(ライブ画面に戻る)

※ 注) この操作を行うには、スイッチを SETUP の位置にする必要があります。

6 設定メニュー

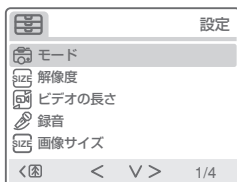

項目	選択肢	説明
① モード	カメラ/ビデオ/ カメラ&ビデオ/タイムラプス	静止画撮影、動画撮影、静止画→動画撮影、タイムラプス(繰り返し撮影)
② 解像度	4K / 2K / 1080P / 720P	動画撮影の解像度
③ ビデオの長さ	5 / 10 / 30 / 60 / 90秒	動画の長さ
④ 録音	オフ / オン	動画撮影時の音声記録
⑤ 画像サイズ	100M/80M/60M/48M/40M/ 36M/30M/24M/20M/16M/12M	静止画撮影の解像度
⑥ インターバル	1/10秒・1/3/5/10/15/30分	撮影後、次のセンサー検知までの休止時間
⑦ タイムラプス	5/30分・1/2/3/5/12/24時間	タイムラプス(繰り返し撮影)時の休止時間
⑧ シーケンス	1 / 3 / 6 / 9枚	静止画撮影1回の撮影枚数
⑨ ISO	自動/100/200/400	映像センサーの感度
⑩ オーバーライト	オフ / オン	メモリーカードが録画データでいっぱいになった時に古いデータから順次上書き
⑪ PIR感度	低 / 中 / 高	PIR赤外線センサーの感度調整
⑫ 言語	17言語から選択	メニュー表示の言語選択
⑬ 周波数	50Hz / 60Hz	照明によるちらつきの軽減設定
⑭ ビープ音	オフ / オン	メニュー操作時のビープ音のON/OFF
⑮ カメラID	英数字6文字を設定	画像・映像内に表示するカメラの固有名
⑯ パスワード	オフ / オン	オンのとき、4桁数字をパスワードに設定
⑰ タイマー	開始・終了時刻を設定	撮影時間帯を設定
⑱ 日付時刻	日時設定・日付形式を選択	内蔵時計の日時設定・日付の表示形式の選択
⑲ フォーマット	キャンセル / OK	マイクロSDカードのフォーマット(初期化)
⑳ 初期設定	キャンセル / OK	設定を工場出荷時に戻す
㉑ バージョン		ファームウェアバージョンの表示

7 取り扱いと操作

この章では、カメラの取り扱いと操作について説明します。

● OFF/SETUP/ON 切換設定

モードスイッチを OFF から SETUP に動かし、カメラを起動して画面を表示させます。

SETUP モードでは、設定および再生ができます。

その後モードスイッチを SETUP から ON に動かすと、10 秒間のカウントダウンの後、カメラが動作開始します。画面が消え、録画モードに移行します。

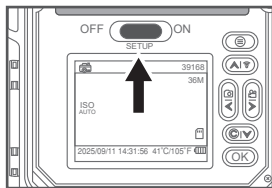

● SETUP モード

◎ 手動で写真またはビデオを撮影することができます。

- ・ 左 / カメラボタン → 写真撮影モード
- ・ 右 / ビデオボタン → ビデオ撮影モード
- ・ OK ボタン → 写真またはビデオの撮影を実行します。
ビデオ撮影では、1 回押すと録画を開始し、もう 1 回押すと録画を停止します。

◎ microSD カードに記録されたの写真・ビデオ（ファイル）を再生できます。

- ・ リプレイ / 下ボタンを押すと、最新のファイルが表示されます。
ビデオの場合は、左ボタンで再生 / 一時停止、右ボタンで再生終了します。
- ・ 上ボタン → 1 つ前のファイルを表示します。
- ・ 下ボタン → 次のファイルを表示します。
- ・ MENU ボタン → ファイルの削除または保護ができます。
 - 削除 → 現在の削除 → 現在のファイルを削除します
すべて削除 → すべてのファイルを削除します
 - 保護 → 現在をロックする → 現在のファイルを保護します。
現在のロックを解除 → 現在のファイルの保護を解除します。
すべてをロック → 全てのファイルを保護します。
すべてのロックを解除 → 全てのファイルの保護を解除します。
- ・ もう一度リプレイ / 下ボタンを押すと、ファイルの再生を停止します。

◎ カメラの設定

SETUP モードに入り、MENU ボタンを押すと、設定メニューが表示されます

① モード

- カメラ : センサーに反応して静止画撮影を行います
ビデオ : センサーに反応して動画撮影を行います
カメラ & ビデオ : センサーに反応して静止画・動画を撮影します
タイムラプス : 一定時間間隔をおいて繰り返し撮影します

② 解像度 動画撮影の解像度を設定します

選択肢	4K	2K	1080P	720P
ピクセル数	3840×2160	2560×1440	1920×1080	1280×720
録画時間 (32GB)	約120分	約240分	約360分	約960分

※撮影可能時間はあくまで目安であり、増減する場合があります。

③ ビデオの長さ

動画撮影時の記録時間です

5・10・30・60・90 秒から選択できます

④ 録音

動画撮影時の、音声記録のオン/オフを設定できます。

⑤ 画像サイズ

静止画撮影時の解像度を設定します。

選択肢	100M	80M	60M	48M	40M	36M
ピクセル数	11568× 8672	10240× 7680	8960× 6720	8000× 6000	7296× 5472	6928× 5196
撮影可能枚数 (32GB)	約1800枚	約2300枚	約3000枚	約3800枚	約4500枚	約5000枚

選択肢	30M	24M	20M	16M	12M
ピクセル数	6400× 4800	5600× 4200	5120× 3840	4608× 3456	4032× 3024
撮影可能枚数 (32GB)	約5800枚	約7400枚	約8700枚	約10500枚	約13200枚

※撮影可能枚数はあくまで目安であり、増減する場合があります。

⑥ インターバル

撮影終了後、次の撮影までの、センサー検知休止時間を設定します。

1 秒・10 秒・1 分・3 分・5 分・10 分・15 分・30 分から選択できます。

⑦タイムラプス

タイムラプスモードの時の、繰り返し撮影の休止時間を設定します。

5分・30分・1時間・2時間・3時間・5時間・12時間・24時間から選択

※撮影終了から次の撮影までの間隔の設定です。撮影開始時刻の間隔は、撮影にかかる時間の分だけ長くなるため、「毎時0分に撮影のような厳密な定時撮影はできませんのでご注意ください。

⑧シーケンス

静止画撮影時の連写枚数を設定します。

1枚・3枚・6枚・9枚から選択できます。

⑨ISO

撮影感度(明るさ)の調整ができます。

自動・100・200・400から選択できます。

目動では明るすぎる・暗すぎる場合、100～400を試してみてください。

⑩オーバーライト

カードいっぱいまで記録したとき、

オフ……記録を停止します。

オン……古いデータを上書きして記録を続けます。

⑪PIR 感度

赤外線センサーの感度を調整します。

低・中・高から選択できます。

⑫言語

メニューの表示言語を17言語から選択できます。

English	英語
Français	フランス語
Deutsch	ドイツ語
Italiano	イタリア語
Español	スペイン語
Português	ポルトガル語
Hrvatski	クロアチア語
Dansk	デンマーク語
Svenska	スウェーデン語

Suomi	フィンランド語
Polski	ポーランド語
Русский	ロシア語
日本語	日本語
Slovensky	スロベニア語
Český	チェコ語
Nederlands	オランダ語
Norwegian	ノルウェー語

⑬周波数

照明のちらつきを軽減する設定です。
東日本は 50Hz・西日本は 60Hz をお試しください。

⑭ビープ音

メニュー操作時のビープ音を ON/OFF します。

⑮カメラ ID

カメラの固有名を設定して、映像内に表示できます。
英数字 6 文字で任意の名前を設定できます。

⑯パスワード

オンにすると、4 桁数字のパスワードを設定できます。
モードスイッチを SETUP にしたとき、パスワードの入力が必要になります。
※カード内のデータにはパスワードはかかりませんのでご注意ください。

⑰タイマー

撮影を実行する時間帯を設定できます。
開始時刻・終了時刻を設定すると、その時間範囲のみ撮影を行います。

⑱日付時刻

内蔵時計の日時設定と、日付の表示形式を設定します。
日付の表示形式は、YY/MM/DD(年 / 月 / 日)・MM/DD/YY(月 / 日 / 年)・
DD/MM/Y(日 / 月 / 年)から設定できます。

⑲フォーマット

マイクロ SD カードをフォーマット (初期化) します。
カードを使い始めるときは、必ずカードをフォーマットして下さい。

⑳初期設定

すべての設定を工場出荷時の状態に戻します。

㉑バージョン

カメラのファームウェアのバージョンを表示します。

8 スマートフォンでカメラを操作する (APモード接続)

このカメラは、スマートフォンと直接 WiFi 接続することにより、スマートフォンアプリを使用してカメラに記録された映像を見たり、カメラの設定を変更したりすることができます。

ご注意

カメラとスマートフォンが直接無線通信を行うため、アプリで操作可能なのはカメラから最大 10m 以内の範囲となります

設定方法

- 1 アプリケーションのダウンロード
App Store または Play ストアにて【WTW Trail8】を検索し、アプリをダウンロードしてインストールしてください。



【WTW Trail8】

- 2 アプリをカメラに接続する
カメラの電源スイッチが【ON】の状態になっていることを確認してください。以下の手順でカメラと接続し、操作します。

- ① スマートフォンの Bluetooth 機能を有効にして、アプリ【WTW Trail8】を起動してください。
※【位置情報サービス通知】・【Bluetooth】・写真・動画へのアクセス許可を求められたら、APP の使用中は許可するように操作してください。



- ② 画面右下の【+】をタップし、【Wi-Fi カメラ】を選択してください。



- ③追加されたカメラ項目右下の【Wi-Fi に接続】をタップしてください。



- ④【Wi-Fi に接続】画面右上の【スキャン】をタップしてください
(タップしても画面に変化が現れませんが正常です)

- ⑤しばらくすると画面上に【RDL-***】等の検出されたカメラが表示されます。ので、ここをタップしてください。
(iPhoneでは、画面変化がありませんが問題ありません)



- ⑥画面左下の【接続】をタップしてください。
【接続コマンドが送信されました】と表示されれば OK です。

- ※表示されない場合は、検出されたカメラを再度タップしてから【接続】をタップしてください。

- ※カメラが接続コマンドを受信すると、本体のLEDが緑色に点灯し、続いて青色の点滅に変わります。



- ⑦画面右下の【カメラのWi-Fiに接続】をタップすると、スマートフォンの設定画面に切り替わりますので、【CAM_***】に接続してください。
パスワードは【12345678】です。
※接続完了すると、カメラ本体のLEDが消灯します



- ⑧【CAM_***】に接続したら【WTW Trail8】アプリに戻って、カメラ画面中央の【▶】をタップしてください。
カメラのライブ映像が表示されたら、接続成功です。

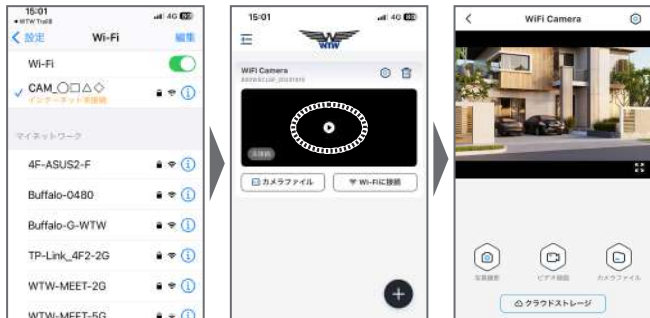

3 アプリでカメラを操作する。



- | | |
|------------|-----------------|
| ①戻る | デバイスリスト画面に戻ります |
| ②設定 | 設定メニューを表示します |
| ③映像 | カメラのライブ映像 |
| ④拡大 | 全画面表示 |
| ⑤写真撮影 | 写真を撮影してカードに保存 |
| ⑥ビデオ録画 | 動画を撮影してカードに保存 |
| ⑦カメラファイル | カードに保存されたデータを閲覧 |
| ⑧クラウドストレージ | 本機非対応 |

ライブ映像では、カメラのマイク音声は再生されませんのでご注意ください。
アプリにダウンロードした動画データの再生時は、音声も再生されます。

カメラファイル

カードに記録された写真・ビデオをアプリにダウンロードし、閲覧することができます。

- ①写真とビデオを切り替えます
- ②ファイルを選択して一括削除・一括ダウンロードができます。
- ③サムネイルをタップすると、ファイルを表示します。
写真はダウンロードしなくても表示が可能です。
ビデオはダウンロード後に表示・再生が可能になります。
※ビデオのサムネイル内容は表示されません

- ④ファイルの削除
- ⑤ファイルをアプリにダウンロードします。
ダウンロード済みのファイルは「ダウンロード済み」と表示されます。
ビデオはダウンロード後に再生できます。

【ビデオ再生画面】

- ⑥ビデオから写真をアプリに保存することができます。
- ⑦スマートフォンのアルバムに保存したり、他のアプリに送信したりすることができます。

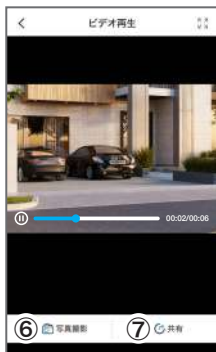

ローカルアルバム

アプリに保存した写真・ビデオは、アプリの「ローカルアルバム」で閲覧できます。(カメラに接続していない時でも閲覧できます)

デバイス一覧画面の左上メニューを開き、「ローカルアルバム」をタップするとローカルアルバムが表示されます。



サムネイルをタップすると、写真・ビデオを再生することができます。

右上の【】をタップすると、複数ファイルをまとめて削除したり、共有操作をしたりすることができます。

再生画面右下の【共有】をタップすると、スマートフォンのアルバムに保存したり、他のアプリに送信したりすることができます (共有操作)





保証書

本書は本書記載内容により、無料修理を行うことをお約束するものです。

お客様	ご住所	〒 TEL		機種名 WTW-TCS38AP	製造No.
	お名前	ふりがな			住所
保証期間	お買い上げ日 ヶ月 年 月 日から 年 月 日まで		様	お買い上げ販売店	TEL
					店名

販売店様へのお願ひ: 本保証書に貴店の記入認印、及びお買い上げ店の記入のないものは無効ですので、必ずご記入ください。

保証規定

この保証書は、本書に明記した期間、条件のもとにおいて無償修理をお約束するものです。したがって、この保証書によってお客様の法律上の権利を制限するものではありませんので保証期間経過後の修理などについてご不明の場合はお買い上げ販売店または弊社にお問い合わせ下さい。

- 取扱説明書等の注意に従った正常な使用状態で万一故障した場合には、保証期限内無償修理をさせていただきます。
- 保証期間内においても、次のような場合には有償修理となります。
 - 本保証書のご提示がない場合。
 - 本保証書の所定事項の未記入、字句を書き換えられたもの、及び販売店名の表示のないもの。
 - お買い上げ後の取付場所の移動・輸送・事故・落下等による故障または損傷。
 - 火災・地震・落雷・水害・塩害・公害その他の天災地変及び異常電圧・指定外の使用電源などによる故障または損傷
 - ご使用上の誤り、不当な修理・調整・改造による故障及びそれらが原因により生じた故障、または故障の原因が本製品以外の機器等にある場合。
 - 本来の目的以外にご使用された場合の故障及び損傷。
 - 製品番号の変更及び取り外した製品。
 - トランジスター・ケーブル等消耗品に類するもの。
 - 他の要因・取付不備・電波障害・設備場所などにより正常に動作しない場合。
- 修理を依頼される場合には、お買い上げの販売店または弊社サービス係へ保証書を添えてご持参下さい。やむを得ず郵送される場合は、送料をご負担下さい。
- 本保証書は再発行致しませんので紛失しないよう大切に保管して下さい。
- この保証書は日本国内のみについて有効です。 This warranty is valid only in Japan
- 予告なしに当機種のモデルチェンジ、改良などを行うことがあります。お買い上げの製品に関しましては改良などの申し受けを致しません。

修理実施年月日	故障状況	修理実内容	担当者

株式会社 塚本無線

〒510-0303 三重県津市河芸町東千里1060
TEL 050-1752-8000 FAX 059-245-6999