

# IP カメラ

WTW-WSP12-BM / WSP18-BM / WSP21-BM

## 取扱説明書

夜間明かりの少ない環境  
でも明るく撮影が可能な  
高感度「低照度対応」  
モデル(-BM タイプ)

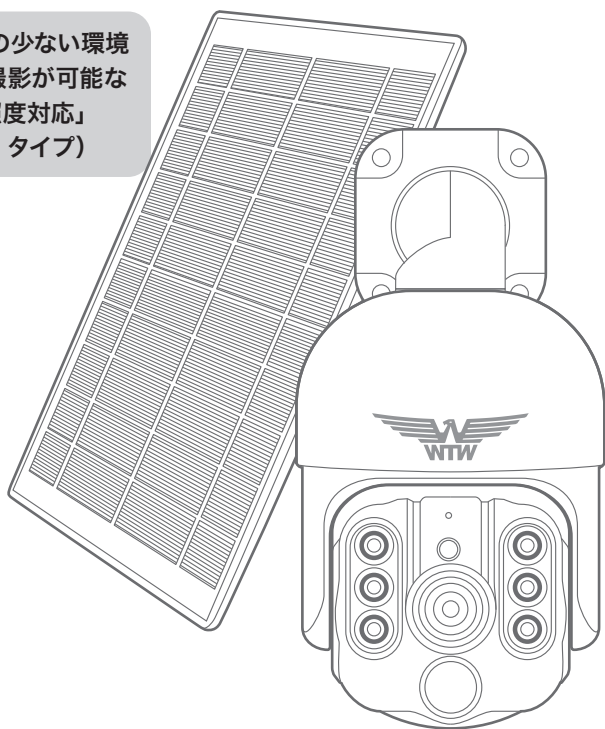

アプリ名: **WTW-EAGLE-VIP**

【アプリバージョン V4.6】

塚本無線 サポートページ

※ 困ったときはこちらをご参照ください ▶



# 目次

1. 付属品	02
2. 商品紹介	03
3. カメラ・ソーラーパネル設置	04
3-1. カメラの設置	04
3-2. ソーラーパネルの設置方法	05
4. 準備	06
5. アプリのインストール・登録	08
6. カメラの登録	09
7. マイクロ SD カード挿入 + フォーマット方法	12
8. トップページ	13
9. 各種設定	15
10. パスワードの設定	16
11. 動体検知設定	17
12. 録画設定	18
13. 再生	19
14. 共有(シェア)	20
15. グループ(マルチビュー)設定方法	21
16. クラウドストレージ	22
17. アルバム	23
18. カメラの再設定	24

本製品は電気通信事業者(移动通信会社、固定通信会社、インターネットプロバイダ等)の通信回線(公衆無線 LAN を含む)に直接接続することができません。本製品をインターネットに接続する場合は、必ずルータ等を経由し接続してください。

# 1 付属品



カメラ

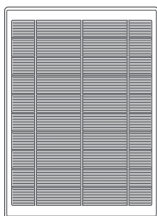

ソーラーパネル

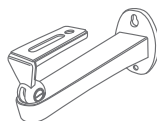

ソーラーパネル取付金具

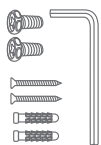

①ネジセット



②ネジセット



ドライバー

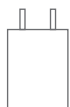

電源アダプター

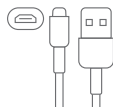

マイクロ USB  
B タイプ ケーブル



ステッカー



取扱説明書

## ⚠ 注意

必ず付属の電源アダプターを使用してください

急速充電アダプター等の他製品用の電源アダプターを使用した場合、本製品が故障するおそれがあります。

## 2 商品紹介

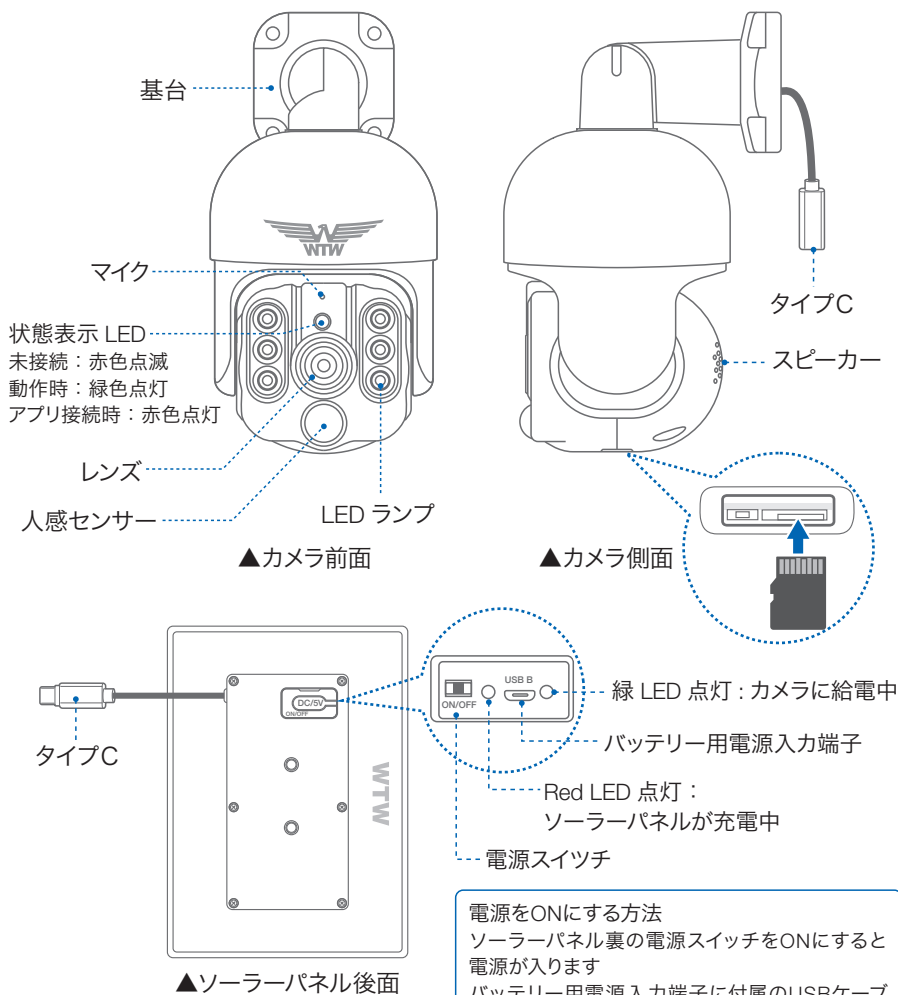

### 電源をONにする方法

ソーラーパネル裏の電源スイッチをONにすると電源が入ります

バッテリー用電源入力端子に付属のUSBケーブルを繋いでコンセントから20時間以上充電してからお使いください。

※ インターネット接続は光回線に接続することを推奨します

上り 3Mbps 以上確保できない環境化では正常に動作しない可能性が高いです

※ スマートフォンで見る時 最初にアクセスしてから 10 分すると画面が停止します  
画面が止まったらもう一度アクセスし直してください

※ 本製品は充電式です 画面上で 50%を切ったら付属の電源で充電をしてください

## 3 カメラ・ソーラーパネル設置

### 3-1. カメラの設置

高さや場所を選択してください

通常カメラを設置する場合は、地上から2から3mの場所にカメラを設置してください。

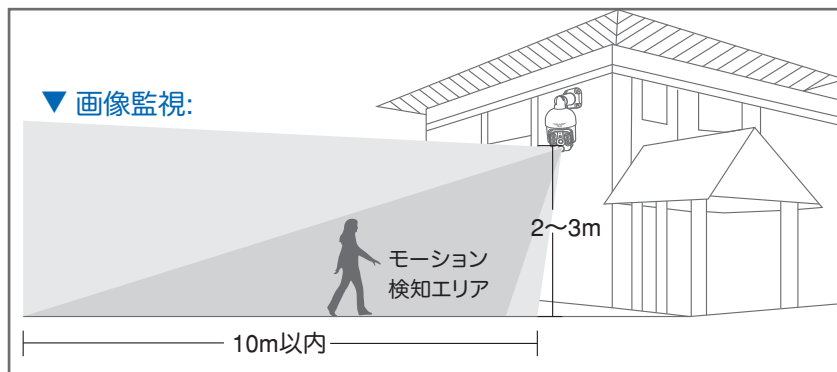

### 設置

- ① 6ミリほどの穴をドリルで開けてください
- ② アンカーを挿入します
- ③ ドライバーで固く締めてください

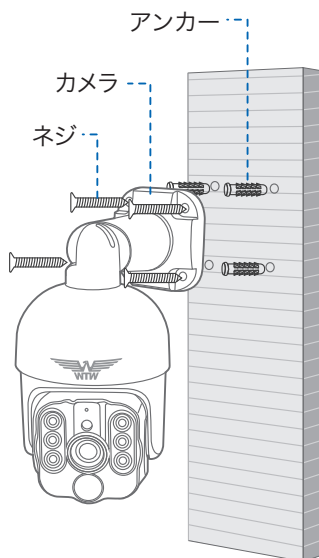
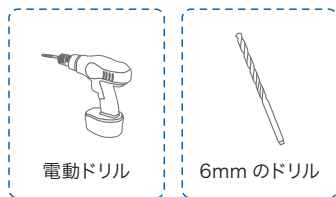

## カメラ・ソーラーパネル設置

### 3-2. ソーラーパネルの設置方法

1. ソーラーパネルを設置する際は 30 から 45 度ほどソーラーパネルを傾けてください。
2. カメラとソーラーパネルを設置する際は以下の画像のように設置してください。

カメラ側およびソーラー側からのコネクターを連結後、自己融着テープで防水処理を行ってください。

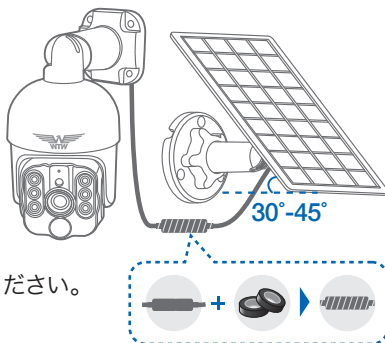

### ソーラーパネルを設置する際の注意点

1. ソーラーパネルを設置する場所の上に家の屋根等がないことを確認してください。
2. ソーラーパネルを設置する付近に木などの障害物がないことを確認してください。

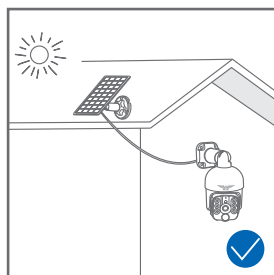
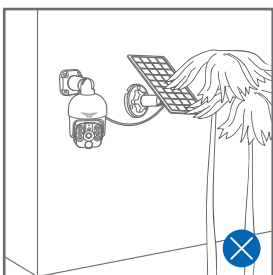
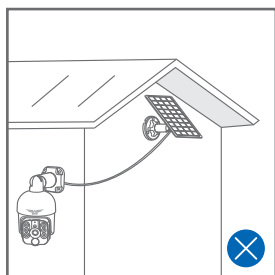

### 設置場所の Wi-Fi 感度の確認

カメラを設置する前にスマートフォン等で Wi-Fi の感度をテストしてください。

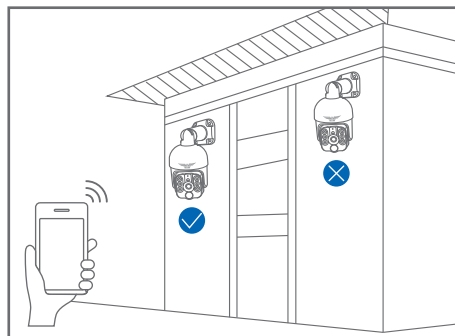

## カメラ設置場所

屋外ソーラー WiFi バレットカメラの稼働時間 (撮影可能数) は、季節や天気に大きく依存します。設置場所は、長時間、ソーラーパネル全面に太陽光が当たる場所をお選びください。パネル部分に影がかかると発電効率が著しく低下します。

真南に向けて 30°の角度で設置するのが理想的です。

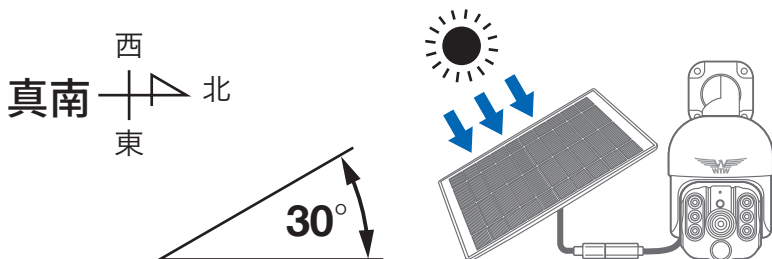

■ パネル部分が汚れると発電効率の低下の原因になります。定期的に水で湿らせた柔らかい布でホコリや汚れをふき取ってください。(洗剤類は使用しないでください)また、冬季は日照時間が少ないため、雪やホコリがソーラーパネルについたままにならないようこまめなお手入れをおすすめします。

下記は季節による発電量をスコア化し、1日の撮影可能数を算出した目安表です。日当たりや、撮影・検知対象 (人や車、動物など) の通過頻度をご考慮の上、撮影可能数に合った場所にカメラを設置してください。

※スマホでの画像確認などで消費する電力は含まれておりません。

春~夏における1日の撮影数目安		※昼間30秒撮影=1スコア / 夜間30秒撮影=2.2スコア				
		撮影可能数				
快晴・晴れの割合	発電スコア※	全て昼間のみ撮影の場合	全て夜間のみ撮影の場合	昼夜で撮影の場合(使用例)		
				昼間	夜間	合計
100%	468	234回	107回	176回	27回	202回
75%	351	176回	80回	132回	20回	152回
50%	234	117回	53回	88回	14回	101回
25%	117	59回	27回	44回	7回	51回
0%	0	0回	0回	0回	0回	0回

冬場における1日の撮影数目安		※昼間30秒撮影=1スコア / 夜間30秒撮影=2.2スコア				
		撮影可能数				
快晴・晴れの割合	発電スコア※	全て昼間のみ撮影の場合	全て夜間のみ撮影の場合	昼夜で撮影の場合(使用例)		
				昼間	夜間	合計
100%	330	165回	75回	77回	40回	117回
75%	248	124回	57回	58回	30回	88回
50%	165	83回	38回	39回	20回	59回
25%	83	42回	19回	20回	10回	30回
0%	0	0回	0回	0回	0回	0回

## 4 準備

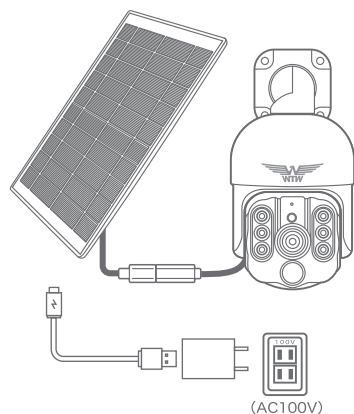

### 接続例



### Wi-Fi 接続

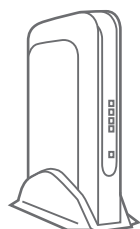

Wi-Fi ルーター

※ カメラ本体とソーラーパネルの接続部は、防水ボックス内におさめるか、防水用自己融着テープを巻くなどして、防水対策をしてください。

- ※ 本製品は インターネット接続された Wi-Fi 接続可能なルーターとそのルーターに Wi-Fi 接続されたスマートフォンが必要です
- ※ カメラを設定する時には Wi-Fi ルーターの SSID とパスワード(暗号化キー)が必要になりますので確認してください
- ※ スマートフォンの位置情報が ON になっているか確認してください

#### iPhone の場合

iPhone の設定から カメラのアプリを探してください  
位置情報が 使用中のみになっているか確認してください  
使用中のみをタップして正確な位置情報が ON になっているか確認してください  
正確な位置情報が ON になっているか確認してください  
ローカルネットワークが ON になっているか確認してください  
登録作業の前に モバイル通信を OFF にしてから設定してください  
この時 Wi-Fi が OFF になるようでしたら ON にしてください  
設定が完了したらモバイル通信を ON にしてください

#### android の場合

カメラのアプリのアイコンを長押ししてアプリ情報を表示してください  
権限や許可に入り 位置情報を ON にしてください  
登録作業の前に 機内モードを ON にしてから設定してください  
この時 Wi-Fi が OFF になるようでしたら ON にしてください  
設定が完了したら機内モードを OFF にしてください

- ※ カメラを設置する前に Wi-Fi ルーターの近くで設定を完了してください
- ※ 本製品は 2.4GHz (WPA,WPA2)を使用します 5GHz の Wi-Fi は使用できません
- ※ カメラの登録設定をする時 スマートフォンによって Wi-Fi 環境が不安定もしくはインターネットに 接続されていない場合は 接続を維持しない場合があります
- ※ モーション通知について  
スマートフォンで映像を見ている時は モーション通知は行われません  
また Wi-Fi が不安定になっている場合も モーション通知は行われません

## 5 アプリのインストール・登録



WTW-EAGLE-VIP

アプリ名【WTW-EAGLE-VIP】  
 iPhoneの場合は APP Store  
 Androidの場合は Play Storeからアプリをイ  
 ンストールしてください

インストールが完了したら

【WTW-EAGLE-VIP】アイコンをタップしアプリを起動してく  
 ださい

ユーザー登録 (例 iPhone)

国/地域を選択  
 正確な国の選択は、データの保存場所および  
 デバイスのサーバー場所に影響します。

Q 国/地域を検索

よく使う国/地域  
 中国本土 +86  
 インド +91  
 アメリカ合衆国 +1  
 メキシコ +52  
 日本 +81 ✓  
 その他  
 カナダ +1

現在の選択: 日本 +81

次へ ②

アカウント登録

国/地域  
 日本 編集 >

Eメール ③  
 ◇◇○○△△□□@gmail.com ✕

登録する ⑤

以下を読み、同意する(ユーザー契約)  
 (プライバシーポリシー)。

携帯電話番号登録

電子メールログイン | 電話番号

Eメール

メールアドレスの入力 ① ▾

アカウントのログイン/作成に必要な電  
 子メールアドレスを入力してください。 アカウント登録

ログイン/登録

ログインして同意する(ユーザー契約)  
 (プライバシーポリシー)

アカウント登録

国/地域  
 日本 編集 >

Eメール

キャプチャを完了してください ✕  
 >> スライドして確認ください ⑥

以下を読み、同意する(ユーザー契約)  
 (プライバシーポリシー)。

携帯電話番号登録

- ①【アカウント登録】をタップしてください
- ②【日本 +81】が選択されていることを確認して【次へ】をタップして下さい
- ③メールアドレスを入力してください
- ④ユーザー契約・プライバシーポリシーの同意にチェックを入れてください
- ⑤【登録する】をタップしてください
- ⑥【キャプチャを完了してください】の下にある【>>】を左から右へスライドしてください。入力したメールアドレスに【ev-app@wtw.jp】から確認コード(6桁の数字)が送られますので確認してください

Hello,  
 Your e-mail Activation code is

111355

This is the verification code for the mail  
 activation. If  
 you do not activate the mailbox within  
 15 minutes after  
 receiving the mail, the message content  
 will be invalid.  
 This message was sent by the system,  
 do not reply

パスワードを設定してください  
 確認コードがアカウント◇◇○○△△□□  
 @gmail.com に送信されました。確認してください。

検証コード  確認コードが届かない

確認コードの入力 ⑦

パスワード ⑧ 99S  
 パスワード

パスワードは、英数字・記号を使い6~  
 20文字で入力して...

パスワードの確認 ⑨  
 パスワード再入力

OK ⑩

デバイス マルチビュー +

+ デバイスの追加

共有用QRコードをスキャンする >

デバイス 通知履歴 モール サービス 情報

- ⑦送られてきた確認コードを入力してください
- ⑧任意のパスワードを入力してください(英数字6~20字)
- ⑨同じパスワードを入力してください
- ⑩【OK】をタップしてください 登録が完了すると右の画面のようになります

## 6 カメラの登録

はじめに

スマートフォンの【設定】→【WiFi】をタップし、現在 Wi-Fi ルーターに接続されていることを確認してください。

### 01 スマートフォンの Bluetooth 機能を有効にしてください

※設定方法はスマートフォンによって異なります

### 02 リセットスイッチをチャイム音が鳴るまで押し続けてください。

カメラの電源を入れて初期動作が終わったらカメラのリセットスイッチをカメラから音声が出るまで押してください。

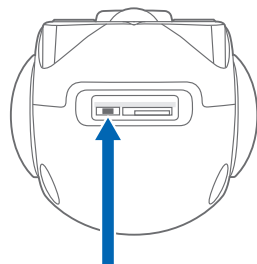

リセットスイッチ

#### ⚠ 注意

【すべての設定をリセット中ですカメラが再起動します】とアナウンスがあります  
その後【設定モードを起動します】とアナウンスが流れるまでお待ち下さい

### 03 【WTW-EAGLE-VIP】アプリを起動し【デバイスの追加】を選択してください

#### ⚠ 注意

- ※【位置情報の権限を有効にする】と表示された場合、使用中のみ許可に設定してください
- ※【Bluetoothの権限を有効にする】または【付近のデバイスの検索・接続を許可する】と表示された場合は、許可に設定して下さい。

### 04 【近くのカメラを検索】にカメラが表示されたら、【このデバイスを追加】をタップしてください。

### 05 Wi-Fi ネットワーク名 (SSID) が表示されていることをご確認ください



## 06 Wi-Fi のパスワードを入力し【次へ】を押してください

ルーターの側面などに記載されている  
認証キーや暗号(化)キーを入力してください  
入力の際は 大文字と小文字の区別、英数字の  
ゼロとオーの違いに気を付けて入力してください

## 07 Wi-Fi 名とパスワードの確認画面で【確認】をタップしてください。 (接続設定が行われます)

※設定が完了すると【WiFi 接続が完了しました】  
とアナウンスがあります

### ⚠ 注意

- ※【Wi-Fiパスワードが違います】とアナウンスがあった場合はパスワードを確認してください
- ※【Wi-Fiが出来ませんでした】とアナウンスがあった場合は選択したSSIDが2.4GHzで間違いないか確認してください



## 08 デバイス名を入力または選択して【次へ】をタップしてください。

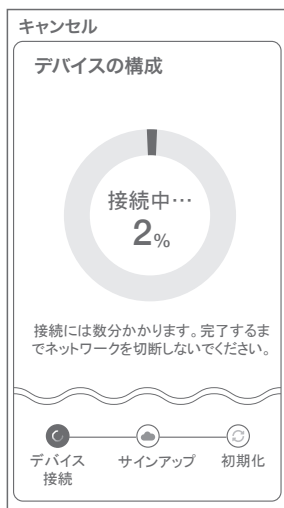

09

クラウドサービス購入の案内が表示されますので、  
右上の【スキップ】をタップしてください。

スキップ

- ・クラウドサービスでより充実した環境を得られます。
- ・より大容量の動画保存を体験してください。

67%のユーザーが体験しました



- ✓ 動体検知し、すぐに知らせます
- ✓ 録画データを盗難や破損から守ります。
- ✓ 広告のない画面で、カメラ映像を確認できます。

《クラウドサービス規約》同意する

1か月プラン	¥23,333/日間	¥700/月
録画映像を7日間保存		¥999

次へ

10

信号強度とカメラ映像を確認して  
【次へ】をタップしてください。

&lt;

## 設置場所での確認

カメラを設置場所に移動し、通信状況と撮影角度などを確認してください。

信号強度:



信号強度は十分なため、正常にカメラを設置できます。



次へ

以上で設定完了です。

## 7 マイクロSDカード挿入+フォーマット方法

### ① SDカードを本体へ挿入して下さい

※必ずカメラの電源がOFFの状態ですDカードを挿入してください

#### ⚠ 注意

- ・マイクロSDカードを正しい方向に挿入してください。
- ・必ず正規のマイクロSDを挿入してください。
- ・正規品でないマイクロSDカードを挿入すると故障の原因となります。

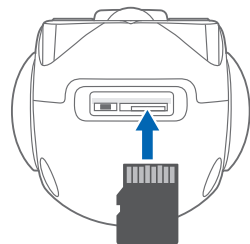

SDカードポート : マイクロSDカードは最大128GBに対応しています  
マイクロSDカード容量 : 8から128 GBに対応  
対応するマイクロSDカード : class 10以上  
ファイル形式 : FAT32

### ② ライブ映像右上の【⚙️】より【ストレージ設定】を選択

【ローカルストレージをフォーマットする】から、フォーマットを実行してください

< ストレージ設定

クラウドストレージサービス

WSP-BM  
ID:8888888888  
購入したクラウドストレージ  
なし

オープン

ローカルストレージ

ローカルストレージ 良好な状態で >  
使用容量: 22%

ローカルストレージの録画映像  
をダウンロードする >

ローカルストレージをフォーマットする >

【クラウドストレージ】:

カメラごとにクラウドサービスを設定 (→P22)

【ローカルストレージ】:

カードのデータ使用率を表示

【ローカルストレージの録画映像をダウンロードする】:

録画映像をダウンロードできます

【ローカルストレージをフォーマットする】:

挿入したmicroSDカードをフォーマット(初期化)します。

【今すぐ書式設定】を選択してください。

※【ストレージアップ】を選択するとクラウドサービス  
申込画面が表示されます。

メモリーカードフォーマットが必要

注: これにより、すべてのレコード  
のデータが消去されます。

クラウド再生サービスをお勧めします:  
リアルタイムクラウドストレージは、  
カードに障害が発生しても、途切れること  
なくアクセスできるようになります。

今すぐ書式設定

ストレージアップ

## 8 トップページ

- ①デバイス : 単独でのカメラ登録  
マルチビュー : 複数台のカメラ同時表示(参照 P21)
- ②デバイス追加時、タップします
- ③カメラタイトルを表示します
- ④他のスマートフォンにカメラを共有
- ⑤簡易設定
  - A. 警報通知 : アラーム通知の ON/OFF
  - B. 設定 : 設定項目に移行します
  - C. 編集 : タイトル名及びパスワードの変更が可能です
  - D. 削除 : カメラリストから削除します
- ⑥カメラの ID 番号を表示します
- ⑦カメラの映像を表示します
- ⑧クラウドサービスの設定をします
- ⑨動体検知した映像を確認できます
- ⑩録画した映像を再生できます
- ⑪デバイス表示画面に戻ります
- ⑫検知イベントリストの表示
- ⑬弊社のショップに移行します
- ⑭クラウドサービスの設定をします
- ⑮アカウント情報
- ⑯戻る
- ⑰カメラ名を表示します
- ⑱カメラの設定画面を表示します
- ⑲カメラ映像
- ⑳HD(高画質)・SD(低画質)切替
- ㉑ホワイト LED 点灯
- ㉒カメラのマイク音声 ON/OFF
- ㉓スマートフォンに写真を記録します
- ㉔スマートフォンに動画を記録します
- ㉕全画面表示します
- ㉖クラウドストレージの設定をおこないます
- ㉗カメラの向きを上下左右に動かすことができます。  
画面をスワイプして動かすこともできます。

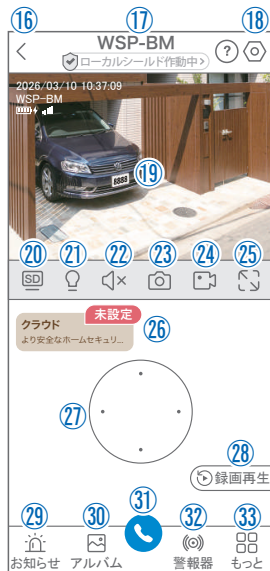
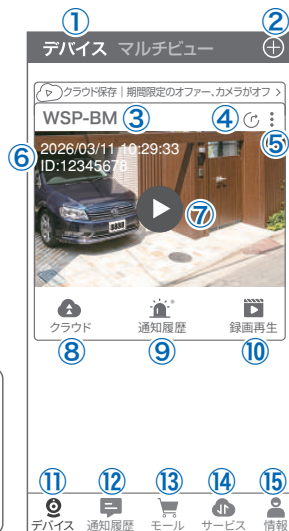

- ②⑧④④ 録画した画像を再生できます
- ②⑨ アラームメッセージを表示します
- ③⑩ スマートフォンに保存したデータを閲覧できます
- ③①④③ 双方向通話に切り替えます
- ③② カメラから警告音を出せます
- ③③ もっと … その他機能の呼び出し
  - E. 設定メニューを表示します
  - F. 動体検知を ON/OFF します
  - G. 他のスマートフォンにカメラを共有できます。
- ③④ 縦画面に戻ります
- ③⑤ 警報を 15 秒間鳴らします
- ④① 画面のサイズに拡大します (ほとんど変化のない場合もあります)



## 9 各種設定

【】を押し、設定モードに移ります

### 設定項目

#### ■ デバイス情報

- ①タイトル・モデル・信号強度・ID番号・  
FWバージョン表示・MAC アドレス表示

#### ■ 動体検知と通知

- ②動体検知 : 動き検知の設定(→P17)  
③プッシュ通知 : アラーム発生時携帯電話に通知を送ります  
A. アラーム通知のON/OFF  
B. 通知間隔の設定

#### ■ カメラ設定

- ④記録設定 : 最適電源・最適録画・常時録画・  
自動モードの設定が出来ます(→P18)  
⑤画面とサウンドの設定  
C. ブラックライトモード  
自動 : 暗くなると白色LEDを点灯し、明るさを  
自動調整します。  
手動モード : 暗くなると白色LEDを点灯。  
明るさは手で調節します。  
ホワイトライト消灯 : 白色LEDを点灯しません。  
D. 画像を反転 : 画像を上下反転します  
E. 通話音量 : デバイスの通話音量が調整できます  
F. プライバシーエリア : 画面の一部を隠してライブビュー・  
録画時に見えないようにします

#### ⑥PTZ 調整

- G. PTZ速度 : 上下・左右の回転速度を変更できます。  
H. PTZ制御方向反転 : カメラの方向を反転させます。  
水平・垂直を別々に設定可能です。

- ⑦ストレージ設定 : 参照P12

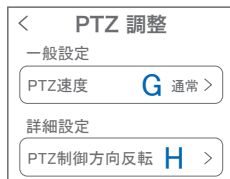
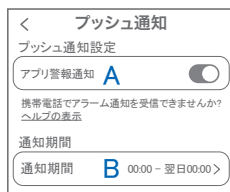

## ■ 詳細設定

### ⑧ 詳細設定

- I. インジケーター : 状態表示LEDの点灯ON/OFF
- J. デバイス音声通知 : 日本語を選択してください
- K. WiFiの信号強度を表示します
- L. 時間同期 : カメラ時間をスマートフォンに同期  
します
- M. タイムゾーン設定 : GMT+9:00 を選択ください
- N. サマータイム : サマータイムを設定できます
- セキュリティ設定
- O. パスワードの設定 : デバイスのパスワードを設定  
(このページ下部)
- P. Alexa サービス認証: 本機非対応  
オンにすると、Alexaサービスを利用してAmazon Echo Show  
などのディスプレイ付きAlexaデバイスにカメラ映像を表示す  
ることができます  
(Alexaデバイスからカメラの操作はできません)  
Alexaスキル【WTW Eagle】をご利用ください。  
※設定の詳細は塚本無線サポートサイトをご覧ください
- Q. カメラを再起動します
- R. カメラを削除します



## 10 パスワードの設定

### ⚠ 注意

アプリ登録直後はカメラのパスワードが空白になっています。  
カメラを保護するために、パスワードの設定を推奨します。



- ① ライブ映像右上の【🔒】より【詳細設定】→【パスワードの設定】を選択
- ② 旧パスワードを入力してください(初回設定時は空白)
- ③ 新パスワードを2か所に入力してください(英数字20文字以内、記号不可)
- ④ 【OK】をタップすると設定完了です。

# 11 動体検知設定



## 【設定】→【動体検知】

- ① 動体検知をONにしてください
- ② 検知感度レベル : 感度調整が出来ます
- ③ 人形のフォトフレーム : 人の形を検知したときに枠を表示します
- ④ 画面検知エリア設定 : 感知エリアを設定できます  
エリアモード : 画面内の一部分のみを動き検知エリアにします  
警戒線モード : 画面内に線を描画し、動くものが線に触れると検知が働きます
- ⑤ 警報音設定 : 移動物体を検知するとカメラから警報音がでます
- ⑥ 白色警告灯 : 検知時に白色LEDが点灯します

## 12 録画設定

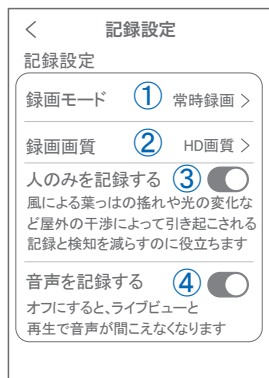

### 【設定】→【記録設定】

#### ① 録画モード

- A. 最適電源：動体検知で録画開始・検知終了で録画終了  
録画最大時間を5秒・10秒・20秒・30秒から選択
- B. 最適録画：動体検知で録画開始・検知終了で録画終了・最大3分間
- C. 常時録画：24時間常時録画(バッテリーを早く消耗します)
- D. 自動モード：バッテリー容量が少なくなると連続録画 → 最適電源に切り替え  
バッテリー容量が回復すると最適電源 → 連続録画に切り替え

#### ② 録画画質：SD画質(標準画質)・HD画質(高画質)の切り替え

#### ③ 人のみを記録する：人の形を検知したときだけ録画します

(風で木が揺れるなど環境の画面変化のみの場合の録画を減らします)

#### ④ 音声を録音する：ライブビュー・録画時の音声をON/OFFします



映像を見ている時に ②⑧をタップすると SD カード録画 再生モードに移行します

①【本日】をタップするとカレンダーから日付を変更できます。

矢印ボタンを押すと前後の日付へ移動します。

②タイムバーから再生したい時間帯にスライドして再生をしてください

日付の下に青点があるとデータがあります

薄い肌色：常時録画

濃い肌色：動体検知(モーション検知)

③ライブビュー：ライブ画面に戻ります。

④録画データをダウンロードする：映像リストが表示されますのでタップしてください

⑤タイムバーをピンチすることで時間帯を広げることができます。

※microSDカードに記録されたデータは、PC等で再生できません。

データは、撮影・録画ボタンを使用してアプリのアルバムにいったん保存し、アルバムの「共有」機能を利用してメール等で外部に送信することができます。

⑥クラウドを利用している場合は、クラウドに切り替えて再生できます。



①を押すと上図画面が表示します

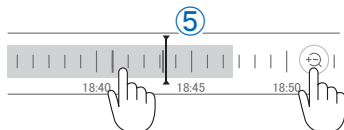

## 14 共有 (シェア)

複数のスマートフォンで共有 (シェア) する

※複数のスマートフォンでシェアする場合

シェアされたスマートフォンには通知が来ません

### 6 カメラ登録を参考に

- ①1台目のスマートフォンにカメラを登録して下さい (P9参照)
- ②2台目のスマートフォンにアプリ (WTW EAGLE VIP) をインストールし、ユーザーアカウントを登録して下さい (P8参照)
- ③1台目のスマートフォンで WTW EAGLE VIP アプリを開き、デバイス一覧画面を表示してください。
- ④画面右上の【】(家族と共有) をタップしてください。

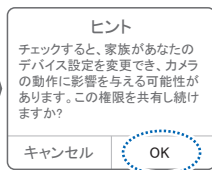
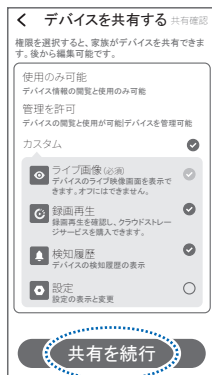

- ⑤共有の権限を選択して【共有を続行】

をタップしてください。【カスタム】で

【設定】を選択した場合は、確認画面が表示されるので、【OK】

をタップして進んでください。

- ⑥【家族と共有】画面で【QRコードを表示】をタップしてください。

- ⑦QRコードが表示されたら、2台目のスマートフォンでアプリ (WTW EAGLE VIP) を起動し、右上の【】をタップしてください。

- ⑧【スキャン】をタップしてください。

- ⑨【スキャン開始】をタップし、QRコードをスキャンしてください。

※QRコードを表示してから1時間以内にスキャンしてください

- ⑩スキャンが完了すると、共有完了です。

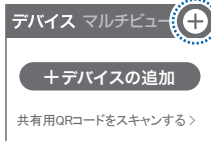

## 15 グループ (マルチビュー) 設定方法

【WTW-EAGLE-VIP】アプリを利用するデバイスが複数ある場合、マルチ画面で映像を表示・閲覧することが可能です。

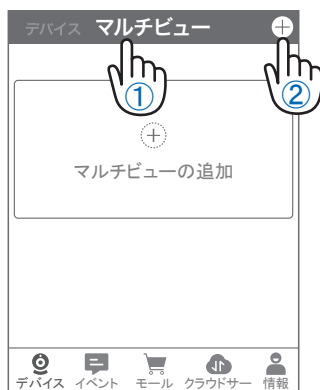

①【マルチビュー】をタップします。

②【+】をタップします。

③複数台のリストが表示されますので写真をタップし、リストに追加します。

注意：写真が表示されない時は、リスト右の【✓】をタップしてください。



④ グループ名を入力します(任意)、【完了】をタップして終了です

⑤ デバイスの画面に新規にグループ割りされた写真が作成されます。

4画面もしくは8画面で見ることが可能です。

注意)シェアされたカメラは、リストアップされませんのでグループに加える事はできません。

## 16 クラウドストレージ

クラウドストレージとは、カメラの録画データをネットワーク上のサーバーに保存するサービスです。

プランによって利用料金が異なります。

※クラウドストレージのサービスは、カメラごとにそれぞれ購入が必要です

### クラウドストレージの購入方法

- ①クラウドストレージを利用するカメラ  
【カメラ切替】で別のカメラを選択できます
- ②保存方法を選択  
動体検知録画 … 検知時のみ録画  
常時録画 … 24時間録画
- ③料金プランを選択  
保存期間・契約期間によって料金が異なります
- ④料金を確認し【今すぐ支払う】を押すと、購入手続きに進みます。

以下は画面の案内にしたがって購入手続きを進めてください。



## 17 アルバム

ライブ映像や録画再生時に【】や【】を押すことで、写真や動画をアプリ内のアルバムに保存できます。

アルバムは、ライブ映像画面左下の【アルバム】を選択することで表示できます。

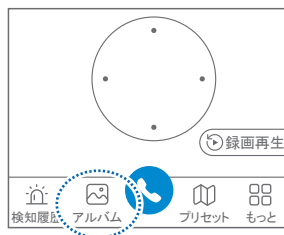

- 各画像をタップすると、拡大表示されます。
- 右上の【編集】を押すと、データを削除できます。
- 拡大表示の右上【共有】を押すと、スマートフォンのアルバムにデータを保存したり、メール等で外部にデータを送信することができます。



## 18 カメラの再設定

01 カメラを再設定する際は、  
【⋮】をタップします。

02 【🗑️】をタップし、削除します



03 カメラの削除を確認し  
6 【カメラの登録】より  
再度カメラの接続をしてください





# 保証書

本書は本書記載内容により、無料修理を行うことをお約束するものです。

お客様	ご住所	〒 TEL		機種名	製造No.	
	お名前	ふりがな			WTW-WSP12-BM/WSP18-BM/WSP21-BM	
保証期間	ヶ月	お買い上げ日		お買い上げ販売店	住所	〒
		年 月 日から	TEL		店名	
		年 月 日まで				

販売店様へお願い: 本保証書に貴店の記入認印、及びお買い上げ日の記入のないものは無効ですので、必ずご記入ください。

## 保証規定

この保証書は、本書に明記した期間、条件のもとにおいて無償修理をお約束するものです。したがって、この保証書によってお客様の法律上の権利を制限するものではありませんので保証期間経過後の修理などについてご不明の場合はお買い上げ販売店または弊社にお問い合わせ下さい。

- 取扱説明書等の注意に従った正常な使用状態で万一故障した場合には、保証期限内無償修理をさせていただきます。
- 保証期間内においても、次のような場合には有償修理となります。
  - (イ) 本保証書のご提示がない場合。
  - (ロ) 本保証書の所定事項の未記入、字句を書き換えられたもの、及び販売店名の表示のないもの。
  - (ハ) お買い上げ後の取付場所の移動・輸送・事故・落下等による故障または損傷。
  - (ニ) 火災・地震・落雷・水害・塩害・公害その他の天災地変及び異常電圧・指定外の使用電源などによる故障または損傷
  - (ホ) ご使用上の誤り、不当な修理・調整・改造による故障及びそれらが原因により生じた故障、または故障の原因が本製品以外の機器等にある場合。
  - (ヘ) 本来の目的以外にご使用された場合の故障及び損傷。
  - (ト) 製品番号の変更及び取り外した製品。
  - (チ) トランジスター・ケーブル等消耗品に類するもの。
  - (リ) 他の要因・取付不備・電波障害・設備場所などにより正常に動作しない場合。
- 修理を依頼される場合には、お買い上げの販売店または弊社サービス係へ保証書を添えてご持参下さい。やむを得ず郵送される場合は、送料をご負担下さい。
- 本保証書は再発行致しませんので紛失しないよう大切に保管して下さい。
- この保証書は日本国内のみについて有効です。 This warranty is valid only in Japan
- 予告なしに当機種のモデルチェンジ、改良などを行うことがありますが、お買い上げの製品に関しましては改良などの申し受けを致しません。

修理実施年月日	故障状況	修理実内容	担当者