

IP カメラ

WTW-1213 Plus2 シリーズ 取扱説明書

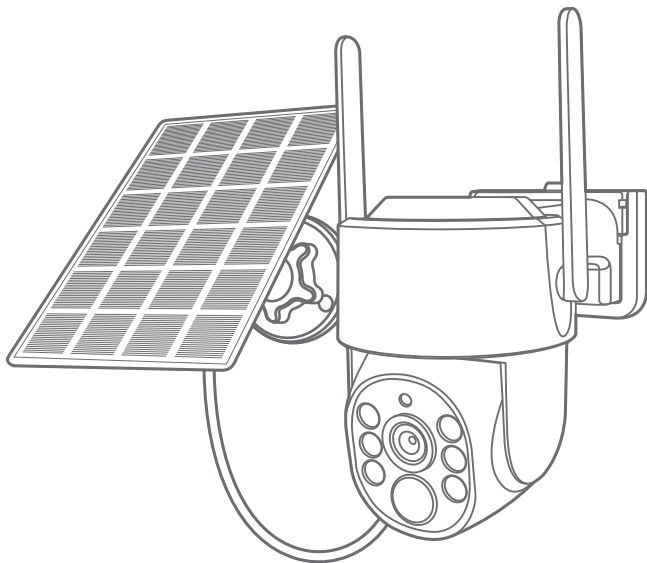

アプリ名: WTW-EAGLE VIP

【Ver.4.6】

塚本無線 サポートページ
※ 困ったときはこちらを
ご参照ください ▶



APモード接続方法
はこちら ▶



目次

1. 付属品	02
2. 商品紹介	03
3. カメラ・ソーラーパネル設置	04
3-1. カメラの設置	04
3-2. ソーラーパネルの設置方法	05
4. 準備	07
5. アプリのインストール・登録	08
6. カメラの登録	09
方法 1: 自動検出で追加	09
方法 2: QRコードをスキャンして追加	12
方法 3: カメラホットスポットの接続	15
7. マイクロSDカード挿入+フォーマット方法	18
8. トップページ	19
9. 各種設定	20
10. パスワードの設定	22
11. 動体検知設定	23
12. 録画設定	24
13. 再生	25
14. 共有(シェア)	26
15. グループ(マルチ)画面設定方法	27
16. クラウドストレージ	28
17. アルバム	29
18. カメラの再設定	30

本製品は電気通信事業者(移动通信会社、固定通信会社、インターネットプロバイダ等)の通信回線(公衆無線 LAN を含む)に直接接続することができません。本製品をインターネットに接続する場合は、必ずルータ等を経由し接続してください。

1 付属品



カメラ



ソーラーパネル

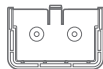

カメラ基台

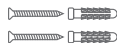

①ネジセット



②ネジセット



電源
アダプター



USB タイプC
ケーブル



取扱説明書

⚠ 注意

必ず付属の電源アダプターを使用してください

急速充電アダプター等の他製品用の電源アダプターを使用した場合、本製品が故障するおそれがあります。

2 商品紹介

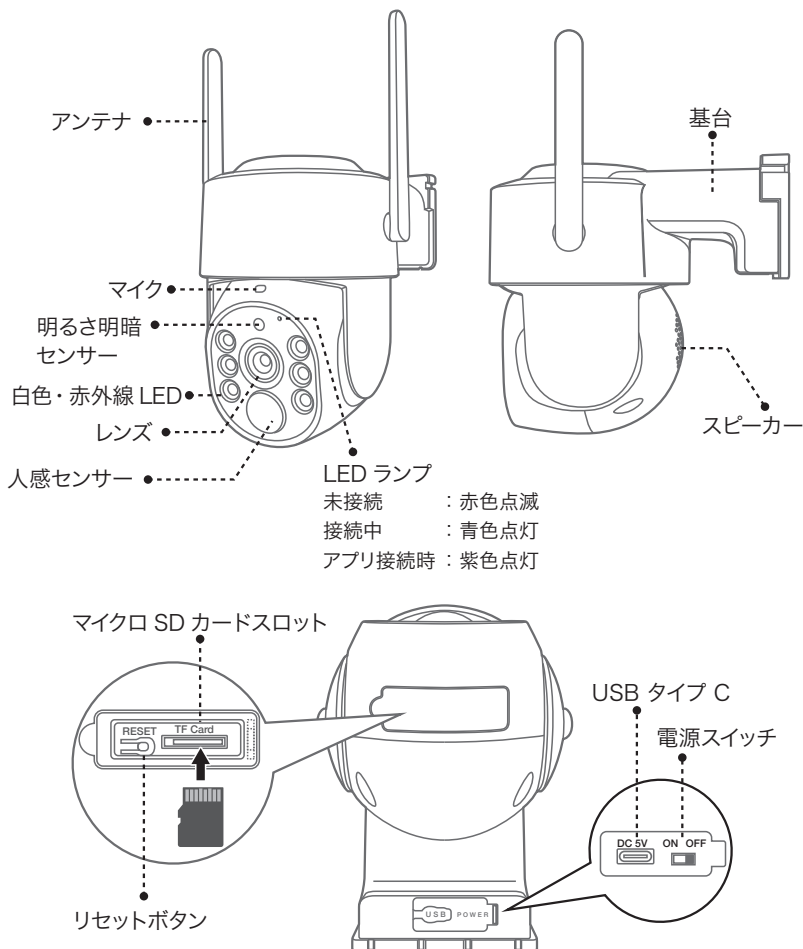

※ インターネット接続は光回線に接続することを推奨します

上り 3Mbps 以上確保できない環境化では正常に動作しない可能性が高いです

※ スマートフォンで見る時 最初にアクセスしてから 10 分すると画面が停止します
画面が止まったらもう一度アクセスし直してください

3 カメラ・ソーラーパネル設置

3-1. カメラの設置

高さと場所を選択してください

通常カメラを設置する場合は、地上から2から3mの場所にカメラを設置してください。

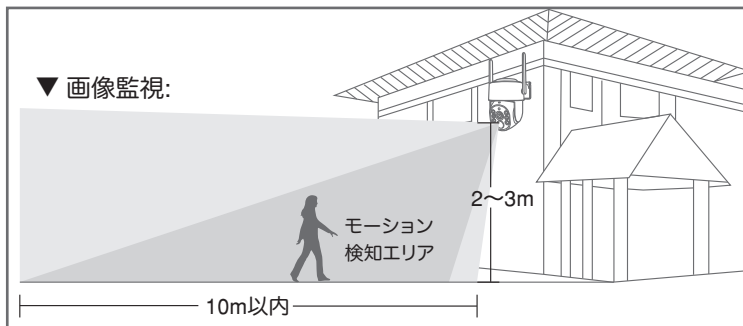

設置

- ① 6ミリほどの穴をドリルで開けてください
- ② アンカーを挿入します
- ③ ベースをねじで固定してください
- ④ ベースに本体を差し込み、カチッと音がするまでスライドさせてください

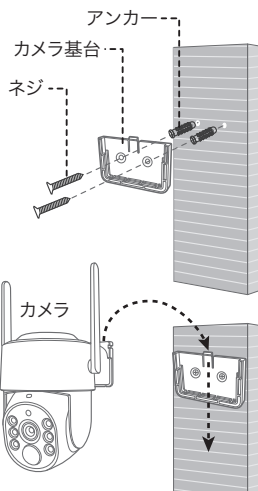
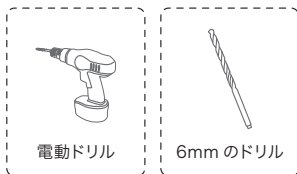

カメラ・ソーラーパネル設置

3-2. ソーラーパネルの設置方法

1. ソーラーパネルを設置する際は30から45度ほどソーラーパネルを傾けてください。
2. カメラとソーラーパネルを設置する際は以下の画像のように設置してください。まずカメラ底面のシリコンカバーを外し、シリコンカバー真ん中の小さいカバーを外しそこにUSB電源ケーブルを通してください。

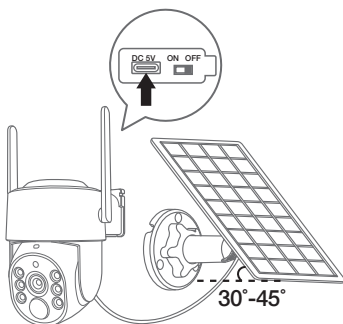

ソーラーパネルを設置する際の注意点

1. ソーラーパネルを設置する場所の上に家の屋根等がないことを確認してください。
2. ソーラーパネルを設置する付近に木などの障害物がないことを確認してください。

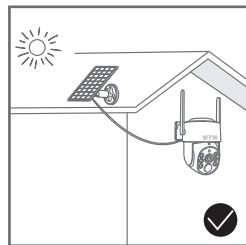
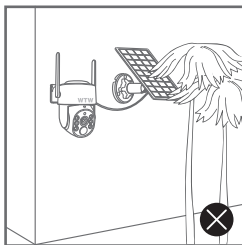
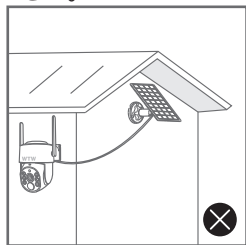

設置場所のWi-Fi感度の確認

カメラを設置する前にスマートフォン等でWi-Fiの感度をテストしてください。

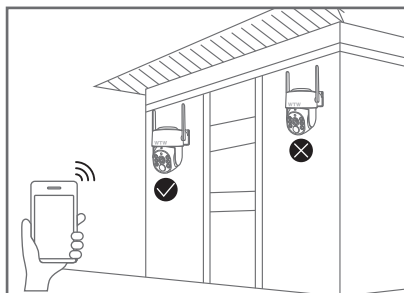

カメラ設置場所

屋外ソーラー WiFi バレットカメラの稼働時間（撮影可能数）は、季節や天気に大きく依存します。設置場所は、長時間、ソーラーパネル全面に太陽光が当たる場所をお選びください。パネル部分に影がかかると発電効率が著しく低下します。

真南に向けて 30°の角度で設置するのが理想的です。

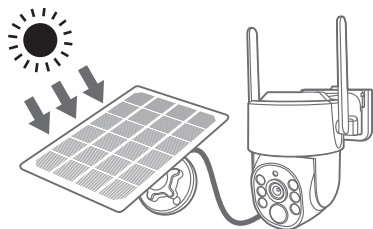
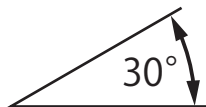

■ パネル部分が汚れると発電効率の低下の原因になります。定期的に水で湿らせた柔らかい布でホコリや汚れをふき取ってください。(洗剤類は使用しないでください)また、冬季は日照時間が少ないため、雪やホコリがソーラーパネルについたままにならないようこまめなお手入れをおすすめします。

下記は季節による発電量をスコア化し、1日の撮影可能数を算出した目安表です。日当たりや、撮影・検知対象（人や車、動物など）の通過頻度をご考慮の上、撮影可能数に合った場所にカメラを設置してください。

※スマホでの画像確認などで消費する電力は含まれておりません。

春~夏における1日の撮影数目安		※昼間30秒撮影=1スコア / 夜間30秒撮影=2.2スコア				
		撮影可能数				
快晴・晴れの割合	発電スコア※	全て昼間のみ撮影の場合	全て夜間のみ撮影の場合	昼夜で撮影の場合(使用例)		
				昼間	夜間	合計
100%	468	234回	107回	176回	27回	203回
75%	351	176回	80回	132回	20回	152回
50%	234	117回	53回	88回	14回	102回
25%	117	59回	27回	44回	7回	51回
0%	0	0回	0回	0回	0回	0回

冬場における1日の撮影数目安		※昼間30秒撮影=1スコア / 夜間30秒撮影=2.2スコア				
		撮影可能数				
快晴・晴れの割合	発電スコア※	全て昼間のみ撮影の場合	全て夜間のみ撮影の場合	昼夜で撮影の場合(使用例)		
				昼間	夜間	合計
100%	330	165回	75回	77回	40回	117回
75%	248	124回	57回	58回	30回	88回
50%	165	83回	38回	39回	20回	59回
25%	83	42回	19回	20回	10回	30回
0%	0	0回	0回	0回	0回	0回

4 準備

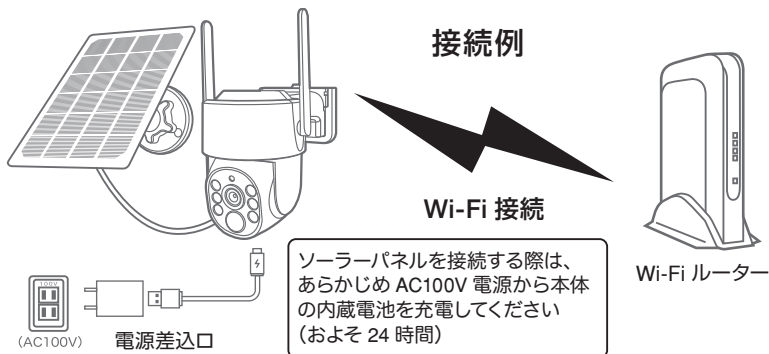

- ※ 本製品は インターネット接続された Wi-Fi 接続可能なルーターとそのルーターに Wi-Fi 接続されたスマートフォンが必要です
- ※ カメラを設定する時には Wi-Fi ルーターの SSID とパスワード(暗号化キー)が必要になりますので確認してください
- ※ スマートフォンの位置情報が ON になっているか確認してください

iPhone の場合

iPhone の設定から カメラのアプリを探してください
位置情報が 使用中のみになっているか確認してください
使用中のみをタップして正確な位置情報が ON になっているか確認してください
正確な位置情報が ON になっているか確認してください
ローカルネットワークが ON になっているか確認してください
登録作業の前に モバイル通信を OFF にしてから設定してください
この時 WiFi が OFF になるようでしたら ON にしてください
設定が完了したらモバイル通信を ON にしてください

android の場合

カメラのアプリのアイコンを長押ししてアプリ情報を表示してください
権限や許可に入り 位置情報を ON にしてください
登録作業の前に 機内モードを ON にしてから設定してください
この時 WiFi が OFF になるようでしたら ON にしてください
設定が完了したら機内モードを OFF にしてください

- ※ カメラを設置する前に Wi-Fi ルーターの近くで設定を完了してください
- ※ 本製品は 2.4GHz 帯と 5GHz 帯の Wi-Fi に対応しています
5GHz 帯での通信が安定しない場合は 2.4GHz 帯をご利用ください。

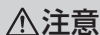

屋外での5.2/5.3GHz帯のWi-Fi通信は法令で禁じられています
本機を屋外に設置する場合は、5.2/5.3GHz帯を使用しないでください。

- ※ カメラの登録設定をする時 スマートフォンによって Wi-Fi 環境が不安定もしくはインターネットに 接続されていない場合は 接続を維持しない場合があります
- ※ モーション通知について
スマートフォンで映像を見ている時は モーション通知は行われません
また Wi-Fi が不安定になっている場合も モーション通知は行われません

5 アプリのインストール・登録

アプリ名【WTW-EAGLE VIP】

iPhoneの場合は APP Store

Androidの場合は Play Storeから

アプリをインストールしてください

インストールが完了したら

【WTW-EAGLE VIP】アイコンをタップしアプリを起動してください

ユーザー登録 (例 iPhone)



WTW-EAGLE VIP

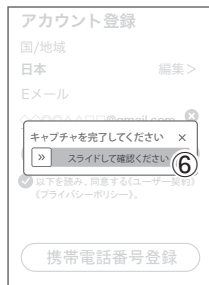
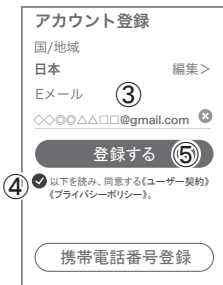
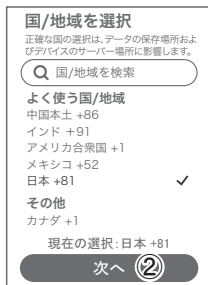
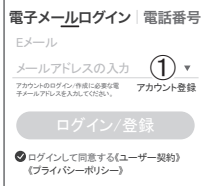

①【アカウント登録】をタップしてください

②【日本 +81】が選択されていることを確認して【次へ】をタップして下さい

③メールアドレスを入力してください

④ユーザー契約・プライバシーポリシーの同意にチェックを入れてください

⑤【登録する】をタップしてください

⑥【キャプチャを完了してください】の下にある【>>】を左から右へスライドしてください。入力したメールアドレスに【ev-app@wtw.jp】から確認コード(6桁の数字)が送られますので確認してください

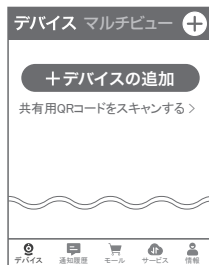
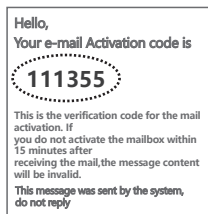

⑦送られてきた確認コードを入力してください

⑧任意のパスワードを入力してください(英数字6-20字)

⑨同じパスワードを入力してください

⑩【OK】をタップしてください 登録が完了すると右の画面のようになります

6 カメラの登録

はじめに

スマートフォンの【設定】→【WiFi】をタップし、現在【WiFi】ルーターに接続されていることを確認してください。

方法1 自動検出で追加

01 スマートフォンのBluetooth機能を有効にしてください

※設定方法はスマートフォンによって異なります

02 リセットスイッチを【全ての設定をリセット中です カメラが再起動します】とアナウンスがあるまで長押ししてください。

カメラがリセットされ、上下左右に動きます。
【設定モードを起動します】と音声アナウンスがあるまでお待ちください。

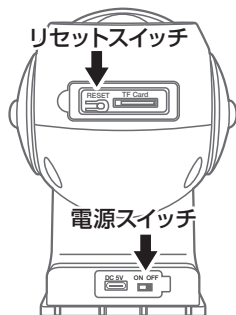

03 【WTW-EAGLE VIP】アプリを起動し【デバイスを追加】を選択してください

⚠ 注意

※【位置情報の権限を有効にする】と表示された場合、使用中のみ許可に設定してください

※【Bluetoothの権限を有効にする】または【付近のデバイスの検索・接続を許可する】と表示された場合は、許可に設定して下さい。

04 【近くのカメラを検索】にカメラが表示されたら、【このデバイスを追加】をタップしてください。

05 Wi-Fiネットワーク名(SSID)が表示されていることをご確認ください

デバイス マルチビュー +

+ デバイスの追加

共有用QRコードをスキャンする >

近くのカメラを検索 無視する



ネットワークカメラ
ID:*****1328

このデバイスを追加

06 Wi-Fiのパスワードを入力し

【次へ】を押してください

ルーターの側面などに記載されている
認証キーや暗号(化)キーを入力してください
入力の際は 大文字と小文字の区別、英数字のゼロと
オーの違いに気を付けて入力してください

07 Wi-Fi名とパスワードの確認画面で 【確認】をタップしてください。 (接続設定が行われます)

※設定が完了すると【WiFi接続が完了しました】と
アナウンスがあります

⚠ 注意

- ※【Wi-Fiパスワードが違います】とアナウンスがあった場合は
パスワードを確認してください
- ※【Wi-Fi接続ができませんでした】とアナウンスがあった場合は
Wi-Fiルーターのリセットをお試しください。改善しない場合は、
ネットワークがIPv6設定になっている可能性があります。
本機はIPv4のみに対応しておりますので、ネットワークの設
定をご確認のうえ、IPv4ネットワークに設定してご利用くだ
さい。(サービスプロバイダに変更依頼が必要な場合があります)



08 デバイス名を入力または選択して 【次へ】をタップ してください。

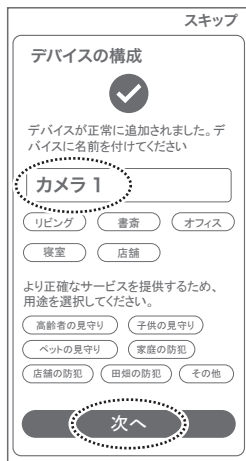
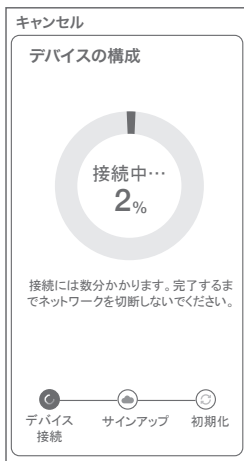

09 クラウドサービス購入の案内が表示されますので、
右上の【スキップ】をタップしてください。

10 信号強度とカメラ映像を確認して
【次へ】をタップしてください。

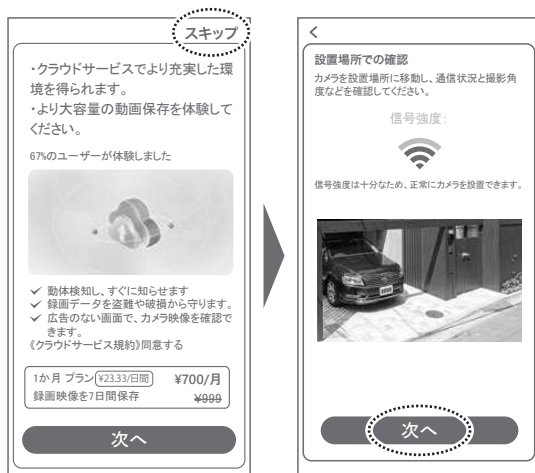

以上で設定完了です。

上記の方法のほか、下記の方法でもカメラをアプリに登録することができます。
登録完了後、P18に進んでください。

方法2 QRコードをスキャンして追加

- 01 リセットスイッチを【全ての設定をリセット中です カメラが再起動します】とアナウンスがあるまで長押ししてください。

カメラがリセットされ、上下左右に動きます。
【設定モードを起動します】と音声アナウンスがあるまでお待ちください。

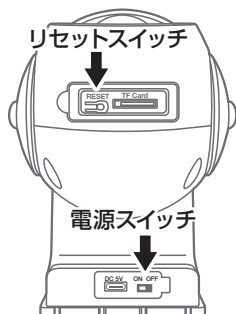

- 02 【WTW-EAGLE VIP】アプリを起動してください

- 03 【+デバイスの追加】をタップしてください。

※2台目以降の場合は、右上の【⊕】をタップしてから

【⊕デバイスの追加】をタップしてください。

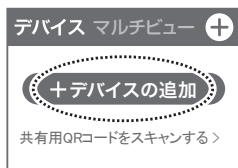

OR



- 04 画面下部の【手動追加】をタップして下さい。

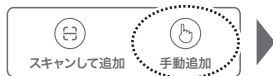

- 05 【手動追加】画面で【Wi-Fi デバイス】をタップしてください。

⚠ 注意

※ 【位置情報の権限を有効にする】と表示された場合、使用中のみ許可に設定してください

※ カメラへのアクセスが求められた場合、許可してください

This text block contains a warning icon (a triangle with an exclamation mark) and the word '注意'. Below it are two lines of text, each preceded by a double asterisk (※).



- 06 【ステータスライトが点滅している】左側の【O】をタップしてから【次へ】をタップし、【了解】をタップしてください。

07 【カメラの起動音は聞こえましたか?】左側の【O】をタップし、【次へ】をタップしてください。

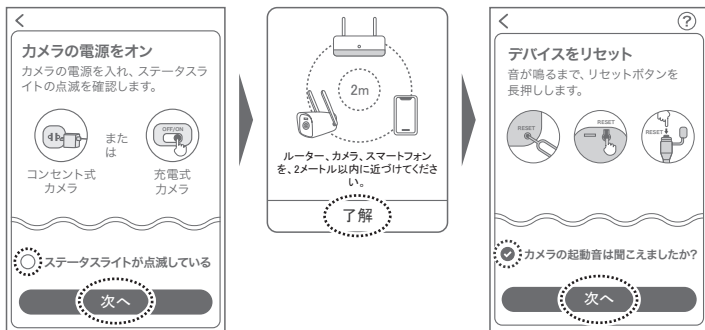

08 Wi-Fi パスワードを入力して【次へ】をタップしてください。

09 Wi-Fi 名とパスワードを確認して、【確認】をタップしてください。

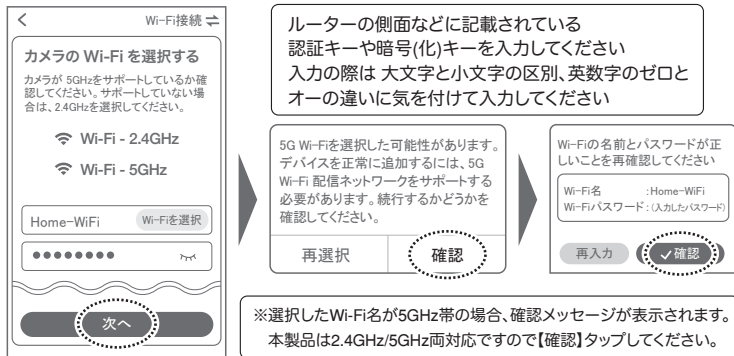

10 カメラのレンズを表示された QR コードに向けてください。カメラがコードを認識すると、カメラからチャイム音と【Wi-Fi 設定中ですしばらくお待ちください】という音声流れます。コードを認識しない場合は、カメラとスマートフォンの距離を近づけたり遠ざけたりしてください。【Wi-Fi 接続に完了しました】と音声流れたら、【次へ】をタップしてください。

先に進めない場合、モバイル通信を OFF にしてください

iPhone  → モバイル通信アイコン

アンドロイド → 機内モードにしてください

注意

※【Wi-Fiパスワードが違います】とアナウンスがあった場合はパスワードを確認してください

※【Wi-Fi接続ができませんでした】とアナウンスがあった場合はWi-Fiルーターのリセットをお試しください。改善しない場合は、ネットワークがIPv6設定になっている可能性があります。本機はIPv4のみに対応しておりますので、ネットワークの設定をご確認のうえ、IPv4ネットワークに設定してご利用ください。(サービスプロバイダに変更依頼が必要な場合があります)

QRコード





レンズから15~25cm離してQRコードに向け、デバイスがスキャンされるのを待ち、プロンプトの音を出します。

次へ

キャンセル

デバイスの構成

接続中...
2%

接続には数分かかります。完了するまでネットワークを切断しないでください。

デバイス接続 サインアップ 初期化

11 デバイス名を入力または選択し【次へ】を押してください

注意

設定が完了時、モバイル通信をONに戻してください

12 クラウドサービス購入の案内が表示されますので、右上の【スキップ】をタップしてください。

スキップ

デバイスの構成

デバイスが正常に追加されました。デバイスに名前を付けてください

カメラ1

リビング 書斎 オフィス

寝室 店舗

より正確なサービスを提供するため、用途を選択してください。

高齢者の見守り 子供の見守り

ペットの見守り 家庭の防犯

店舗の防犯 田舎の防犯 その他

次へ

スキップ

・クラウドサービスでより充実した環境を得られます。

・より大容量の動画保存を体験してください。

67%のユーザーが体験しました



✓ 動作検知し、すぐに知らせます
✓ 録画データを盗難や破損から守ります。
✓ 広告のない画面で、カメラ映像を確認できます。

《クラウドサービス規約》同意する

1か月プラン ¥23.33/日額 ¥700/月
録画映像を7日間保存 ¥999

次へ

方法3 カメラのホットスポットでの接続

- 01 リセットスイッチを【全ての設定をリセット中
です カメラが再起動します】とアナウンスが
あるまで長押ししてください。

カメラがリセットされ、上下左右に動きます。
【設定モードを起動します】と音声アナウンス
があるまでお待ちください。



- 02 【WTW-EAGLE VIP】アプリ
を起動してください

- 03 【+ デバイスの追加】をタップしてください。

※ 2 台目以降の場合は、右上の【+】をタップしてから
【+デバイスの追加】をタップしてください。

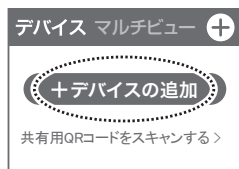

or



- 04 画面下部の【手動追加】を
タップして下さい。



- 05 【手動追加】画面で【他の追加方法】を
タップし、【ホットスポットによる追加】
をタップしてください



06 【ステータスライトが点滅している】左側の【○】をタップしてから【次へ】をタップし、【了解】をタップしてください。

07 【カメラの起動音は聞こえましたか?】左側の【○】をタップし、【次へ】をタップしてください。

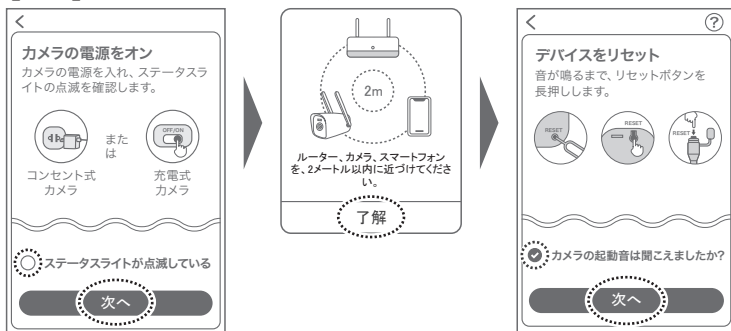

08 Wi-Fi パスワードを入力して【次へ】をタップしてください。

09 Wi-Fi 名とパスワードを確認して、【確認】をタップしてください。

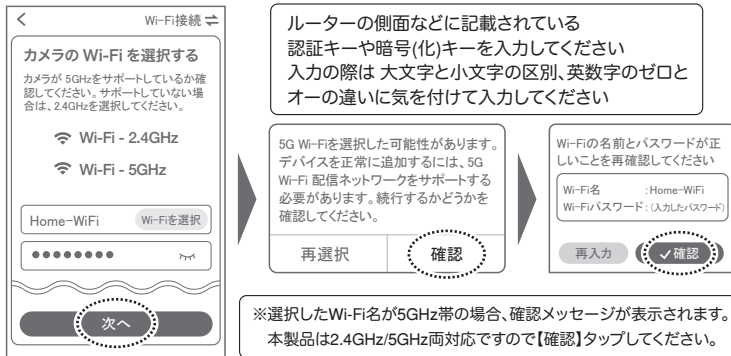

10 カメラのリセットスイッチを、素早く 2 回押してください (ダブルクリック)

【ネットワークを設定してください】というアナウンスが流れるまでお待ちください。

11

- ①【設定に移動】をタップします
- ②【WiFi】をタップします
- ③【IPCXXXXXXXX】に接続してください



パスワードは [11111111] です

iPhone  → モバイル通信アイコン

アンドロイド  → 機内モードにしてください

接続後、WTW-EAGLE VIP アプリに戻ってください。
先に進めない場合、モバイル通信を OFF にしてください

⚠ 注意

【インターネットに接続されていません】と表示されますが問題ありません。
この時 接続を維持するか聞いてくるスマートフォンがありますので【OK】や【維持する】を押して許可してください
【IPCXXXXXXXX】への接続が完了したらスマートフォンの設定画面を閉じてください

⚠ 注意

※【Wi-Fiパスワードが違います】とアナウンスがあった場合はパスワードを確認してください

※ カメラから【WiFi 設定中ですしばらくお待ちください】とアナウンスがあります
設定が完了すると【WiFi 接続が完了しました】の順にアナウンスがあります

- 12 デバイス名を入力または選択し【次へ】を押してください

⚠ 注意

設定が完了時、モバイル通信をONに戻してください

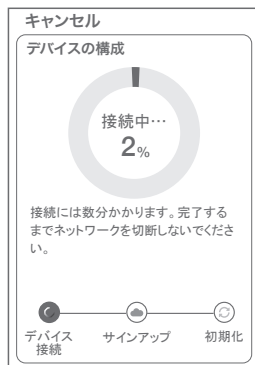

13 クラウドサービス購入の案内が表示されますの、右上の【スキップ】をタップしてください。



7 マイクロSDカード挿入+フォーマット方法

① SDカードを本体へ挿入して下さい

※必ずカメラの電源がOFFの状態ですDカードを挿入してください

⚠ 注意

- ・マイクロSDカードを正しい方向に挿入してください。
- ・必ず正規のマイクロSDを挿入してください。
- ・正規品でないマイクロSDカードを挿入すると故障の原因となります。

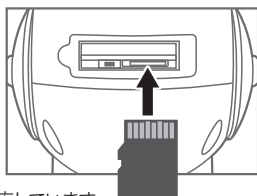

SDカードポート : マイクロSDカードは最大128GBに対応しています
マイクロSDカード容量 : 8から128 GBに対応
対応するマイクロSDカード : class 10以上
ファイル形式 : FAT32

② ライブ映像右上の【⚙】より【ストレージ設定】を選択

【ローカルストレージをフォーマットする】から、フォーマットを実行してください



【クラウドストレージ】:

カメラごとにクラウドサービスを設定(→P27)

【ローカルストレージ】:

カードのデータ使用率を表示

【ローカルストレージの録画映像をダウンロードする】:

録画映像をダウンロードできます

【ローカルストレージをフォーマットする】:

挿入したmicroSDカードをフォーマット(初期化)します。

【今すぐ書式設定】を選択してください。

※【ストレージアップ】を選択するとクラウドサービス申込画面が表示されます。

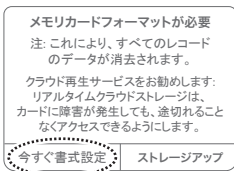

8 トップページ

- ①デバイス : 単独でのカメラ登録
マルチビュー : 複数台のカメラ同時表示(→P26)
- ②デバイス追加時、タップします
- ③カメラタイトルを表示します
- ④他のスマートフォンにカメラを共有
- ⑤簡易設定
 - A. 警報通知: アラーム通知のON/OFF
 - B. 設定 : 設定項目に移行します
 - C. 編集 : タイトル名及びパスワードの変更が可能です
 - D. 削除 : カメラリストから削除します
- ⑥カメラのID番号を表示します
- ⑦カメラの映像を表示します
- ⑧クラウドサービスの設定をします
- ⑨動き検知の映像を確認できます
- ⑩録画した映像の再生します
- ⑪デバイス表示画面に戻ります
- ⑫検知イベントリストの表示
- ⑬弊社のショップに移動します
- ⑭クラウドサービスの設定
- ⑮アカウント情報
- ⑯戻る
- ⑰カメラ名を表示します
- ⑱カメラの設定画面を表示します
- ⑲④①カメラ映像
- ⑳⑳HD(高画質)・SD(標準画質)切り替え
- ㉑⑳⑥ホワイトLED点灯
- ㉒㉑⑦カメラのマイク音声 ON/OFF
- ㉓㉒⑧スマートフォンに写真を記録します
- ㉔㉓⑧スマートフォンに動画を記録します
- ㉕㉔⑧全画面表示します
- ㉖㉕⑧クラウドストレージの設定をおこないます

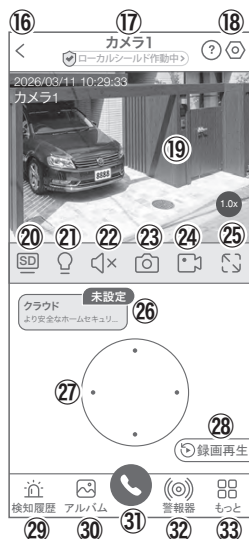

②⑦④④上下左右移動することができます。画面をスワイプしても移動します。

②⑧④③録画した映像を再生できます

②⑨アラームメッセージを表示します

③⑩スマートフォンに保存したデータを閲覧できます

③⑪④②双方向通話に切り替えます

③⑫④③カメラから警告音を出します

③⑬もっと…その他機能の呼び出し

E. 設定メニューを表示します

F. 動き検知のON/OFF

G. 暗視機能を切り替えます

(フルカラーナイトビジョン・赤外線暗視・赤外線は常に有効・暗視オフ)

H. 5GHz Wi-Fi の屋内・屋外モードを切り替えます

I. 他のスマートフォンにカメラを共有できます。

④④④画面のサイズに拡大します(ほとんど変化のない場合もあります)

④⑤縦画面に戻ります



9 各種設定

【⚙️】を押し、設定モードに移ります

設定項目

■ デバイス情報

①タイトル・モデル・信号強度・ID番号・

FWバージョン表示・MAC アドレス表示



■ 動体検知と通知

- ②動体検知 : 動き検知の設定(→P23)
- ③プッシュ通知 : アラーム発生時携帯電話に通知を送ります
- A. アラーム通知のON/OFF
- B. アラーム通知時間設定

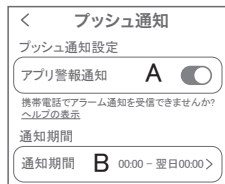

■ カメラ設定

- ④記録設定 : 最適電源・最適録画・常時録画の設定が出来ます(→P24)
- ⑤画面とサウンドの設定
- C. 暗視モード
- フルカラーナイトビジョン : 夜間は白色LEDが点灯しカラー撮影
- 赤外線暗視 : 夜間は赤外線LEDが点灯し白黒撮影
- 赤外線は常に有効 : 昼も夜も白黒で撮影します
- 暗視オフ : 昼も夜もカラーで撮影します(夜間にLEDが点灯しません)
- D. 画像を反転 : 画像を上下左右反転します
- E. デバイスの通話音量 : デバイスの通話音量が調整できません
- F. アンチフリッカー設定 : 照明による画面のちらつきを軽減します
- G. プライバシーエリア : 画面上で映したくない場所をカバーすることができます

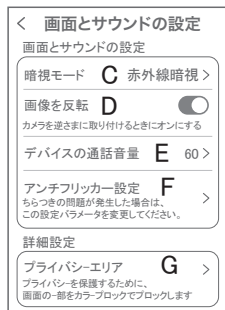

- ⑥PTZ 調整 :
- H. PTZ速度 : 上下・左右の回転速度を変更できます。
- I. PTZ制御方向反転 : カメラの方向を反転させます。水平・垂直を別々に設定可能です。



- ⑦ストレージ設定 : 参照P18

■ 詳細設定

⑧ 詳細設定

J . インジケーター : 状態表示LEDの点灯ON/OFF

K . デバイス音声通知 : 日本語を選択ください

L . 5GHz帯Wi-Fiの屋内外を切り替えます

M . WiFi の信号強度を表示します

N . 時間同期 : カメラ時間をスマートフォン
に同期します

O . タイムゾーン設定 : GMT+9:00 を選択ください

P . サマータイム : サマータイムを設定できます
セキュリティ設定

Q . パスワードの設定 : デバイスのパスワード設定
(このページ下部)

R . Alexa サービス認証: 本機非対応
オンにすると、Alexaサービスを利用して
Amazon Echo Show などのディスプレイ付きAlexa
デバイスにカメラ映像を表示することができます
(Alexaデバイスからカメラの操作はできません)
Alexaスキル【WTW Eagle】をご利用ください。
※設定の詳細は塚本無線サポートサイトをご覧ください

S . カメラを再起動します

T . カメラを削除します



10 パスワードの設定

⚠ 注意

アプリ登録直後はカメラのパスワードが空白になっています。

カメラを保護するために、パスワードの設定を推奨します。

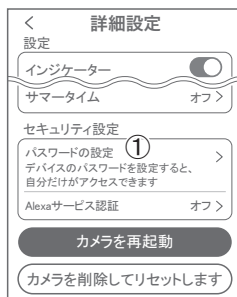

① ライブ映像右上の【🔒】より【詳細設定】→【パスワードの設定】を選択

② 旧パスワードを入力してください(初回設定時は空白)

③ 新パスワードを2か所に入力してください(英数字20文字以内、記号不可)

④ 【OK】をタップすると設定完了です。

11 動体検知設定

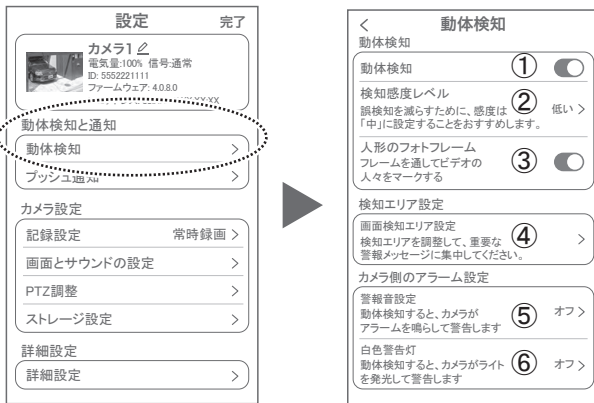

【⚙️】→【動体検知】

- ① 動体検知をONにしてください
- ② 検知感度レベル : 感度調整が出来ます
- ③ 人形のフォトフレーム : 人の形を検知したときに枠を表示します
- ④ 画面検知エリア設定 : 感知エリアを設定できます
エリアモード : 画面内の一部分のみを動き検知エリアにします。
警戒線モード : 画面内に線を描画し、動くものが線に触れると検知が働きます
- ⑤ 警報音設定 : 移動物体を検知するとカメラから警報音がでます
- ⑥ 白色警告灯 : 検知時に白色LEDが点灯します

12 録画設定

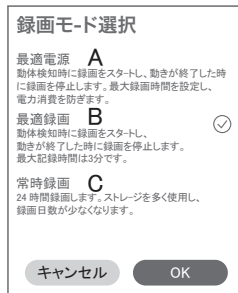
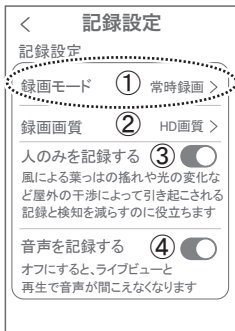

【設定】→【記録設定】

① 録画モード

A.最適電源：動体検知で録画開始・検知終了で録画終了

録画最大時間を5秒・10秒・20秒・30秒から選択

B.最適録画：動体検知で録画開始・検知終了で録画終了 最大3分間

C.常時録画：常に録画しますが、電池の消耗が激しい為、お勧めしません

② 録画画質：SD・HDの録画画質を選択できます

③ 人のみを記録する：人の形に反応して録画します

④ 音声を記録する：音声の録音ができます

13 再生



映像を見ている時に ⑳をタップするとSD カード録画 再生モードに移行します

①【本日】をタップするとカレンダーから日付を変更できます。

矢印ボタンを押すと前後の日付へ移動します。

②タイムバーから再生したい時間帯にスライドして再生をしてください

日付の下の青点があるとデータがあります

薄い肌色：常時録画

濃い肌色：動体検知（モーション検知）

③ライブビュー：ライブ画面に戻ります。

④録画データをダウンロードする：映像リストが表示されますのでタップしてください

⑤タイムバーをピンチすることで時間帯を広げることができます。

※microSDカードに記録されたデータは、PC等で再生できません。

データは、撮影・録画ボタンを使用してアプリのアルバムにいったん保存し、アルバムの「共有」機能を利用してメール等で外部に送信することができます。

⑥クラウドを利用している場合は、クラウドに切り替えて再生できます。



①を押すと上図画面が表示します

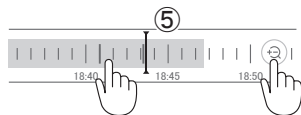

14 共有(シェア)

複数のスマートフォンで共有(シェア)する
 ※複数のスマートフォンでシェアする場合
 シェアされたスマートフォンには通知が来ません

■ カメラ登録を参考に

- ①1台目のスマートフォンにカメラを登録して下さい(P9参照)
- ②2台目のスマートフォンにアプリ(WTW-EAGLE VIP)をインストールし、ユーザーアカウントを登録して下さい(P8参照)
- ③1台目のスマートフォンで WTW-EAGLE VIPアプリを開き、デバイス一覧画面を表示してください。
- ④画面右上の【】(家族と共有)をタップしてください。
- ⑤共有の権限を選択して【共有を続行】をタップしてください。
 【カスタム】で【設定】を選択した場合は、確認画面が表示されるので、【OK】をタップして進んでください。
- ⑥【家族と共有】画面で【QRコードを表示】をタップしてください。

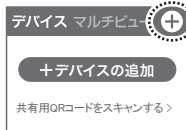
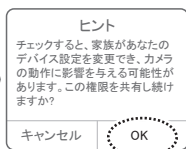
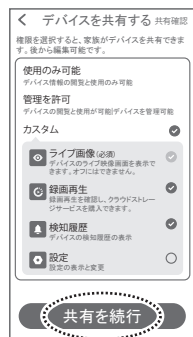

- ⑦QRコードが表示されたら、2台目のスマートフォンでアプリ(WTW-EAGLE VIP)を起動し、右上の【】をタップしてください。
- ⑧【スキャン】をタップしてください。
- ⑨【スキャン開始】をタップし、QRコードをスキャンしてください。
 ※QRコードを表示してから1時間以内にスキャンしてください
- ⑩スキャンが完了すると、共有完了です。

15 グループ(マルチ)画面設定方法

【WTW-EAGLE VIP】アプリを利用するデバイスが複数ある場合、マルチ画面で映像を表示・閲覧することが可能です。

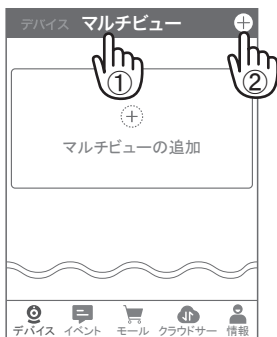

- ① 【マルチビュー】をタップします。
- ② 【+】をタップします。
- ③ 複数台のリストが表示されますので写真をタップし、リストに追加します。
注意: 写真が表示されない時は、リスト右の【✓】をタップしてください。



- ④ グループ名を入力します(任意)、【完了】をタップして終了です
- ⑤ デバイスの画面に新規にグループ割りされた写真が作成されます。
4画面もしくは8画面で見ることが可能です。

注意)シェアされたカメラは、リストアップされませんのでグループに加える事はできません。

16 クラウドストレージ

クラウドストレージとは、カメラの録画データをネットワーク上のサーバーに保存するサービスです。

プランによって利用料金が異なります。

※クラウドストレージのサービスは、カメラごとにそれぞれ購入が必要です

クラウドストレージの購入方法

- ①クラウドストレージを利用するカメラ
【カメラ切替】で別のカメラを選択できます
- ②保存方法を選択
動体検知録画 … 検知時のみ録画
常時録画 … 24時間録画
- ③料金プランを選択
保存期間・契約期間によって料金が異なります
- ④料金を確認し【今すぐ支払う】を押すと、購入手続きに進みます。
以下は画面の案内にしたがって購入手続きを進めてください。



17 アルバム

ライブ映像や録画再生時に【】や【】を押すことで、写真や動画をアプリ内のアルバムに保存できます。

アルバムは、ライブ映像画面左下の【アルバム】を選択することで表示できます。

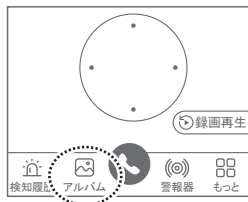

- 各画像をタップすると、拡大表示されます。
- 右上の【編集】を押すと、データを削除できます。
- 拡大表示の右上【共有】を押すと、スマートフォンのアルバムにデータを保存したり、メール等で外部にデータを送信することができます。



18 カメラの再設定

01 カメラを再設定する際は、
【⋮】をタップします。

02 【🗑️】をタップし、削除します。



03 カメラの削除を確認し
6【カメラの登録】より再度カメラ
の接続をしてください。





保証書

本書は本書記載内容により、無料修理を行うことをお約束するものです。

お客様	ご住所	〒 TEL		機種名 WTW-1213WX Plus2 / WTW-1213BX Plus2	製造No.
	お名前	ふりがな			住所
保証期間	お買い上げ日 ヶ月 年 月 日から 年 月 日まで		様	お買い上げ販売店	TEL
					店名

販売店様へのお願ひ: 本保証書に貴店の記入認印、及びお買い上げ日の記入のないものは無効ですので、必ずご記入ください。

保証規定

この保証書は、本書に明記した期間、条件のもとにおいて無償修理をお約束するものです。したがって、この保証書によってお客様の法律上の権利を制限するものではありませんので保証期間経過後の修理などについてご不明の場合はお買い上げ販売店または弊社にお問い合わせ下さい。

- 取扱説明書等の注意に従った正常な使用状態で万一故障した場合には、保証期限内無償修理をさせていただきます。
- 保証期間内においても、次のような場合には有償修理となります。
 - 本保証書のご提示がない場合。
 - 本保証書の所定事項の未記入、字句を書き換えられたもの、及び販売店名の表示のないもの。
 - お買い上げ後の取付場所の移動・輸送・事故・落下等による故障または損傷。
 - 火災・地震・落雷・水害・塩害・公害その他の天災地変及び異常電圧・指定外の使用電源などによる故障または損傷
 - ご使用上の誤り、不当な修理・調整・改造による故障及びそれらが原因により生じた故障、または故障の原因が本製品以外の機器等にある場合。
 - 本来の目的以外にご使用された場合の故障及び損傷。
 - 製品番号の改変及び取り外した製品。
 - トランジスター・ケーブル等消耗品に類するもの。
 - 他の要因・取付不備・電波障害・設備場所などにより正常に動作しない場合。
- 修理を依頼される場合には、お買い上げの販売店または弊社サービス係へ保証書を添えてご持参下さい。やむを得ず郵送される場合は、送料をご負担下さい。
- 本保証書は再発行致しませんので紛失しないよう大切に保管して下さい。
- この保証書は日本国内のみについて有効です。 This warranty is valid only in Japan
- 予告なしに当機種のモデルチェンジ、改良などを行うことがあります。お買い上げの製品に関しましては改良などの申し受けを致しません。

修理実施年月日	故障状況	修理実内容	担当者