



株式会社 塚本無線

かんたん設定

# 8MP PoE NVR マニュアル NV2376 シリーズ



アプリ名: WTW-EAGLE VIP

塚本無線 サポートページ



※ 困ったときはこちらをご参照ください ▶



# もくじ

安全上の注意	02
特徴	03
接続例	04
ログイン・パスワードの変更方法	05
メイン画面ログイン・右クリックメニュー	05
パスワード変更方法	05
カメラの接続	07
メイン画面	08
メニューバー	08
カメラサブメニュー	09
右クリックメニュー	10
電源オフの方法	10
録画の再生	11
A ビデオ再生	11
B スマート再生	12
バックアップ手順	13
カメラ設定・録画モードの変更	14
スマートフォンアプリを利用する	17
アプリのインストール	17
スマートフォンで監視の方法	18
本機(録画機)の登録	19

# 安全上の注意

	<b>ご注意</b> 感電の危険があります	
<b>ご注意:</b> 感電の危険を避けるため、本装置を雨や水分にさらさないでください。 製品に付属の電源に接続して本装置を操作してください。 当社は当製品の使用によって生じた損害に対して、仮にその損害の可能性を指摘されていた場合でも一切責任は負いかねます。		

正三角形の中に稲妻形の矢印があるマークは、製品内部の絶縁されていない箇所に“危険な電圧”が存在しており、人体に感電をもたらすほどの数値であることを警告するものです。



正三角形の中に感嘆符があるマークは、装置付属の文書内に重要な操作またはお手入れ(修理)に関するユーザーへの注意事項があることを示しています。



- \* 雷が鳴った時本体、同軸ケーブルや電源プラグなどには触れないでください。感電の原因となります。
- \* 湿気やほこりの多い場所に置かないでください。
- \* 強い光の当たる場所と熱器具に近づけないでください。
- \* 調理台や加湿器のそばなど、油煙や湯気、水滴が当たるような場所に置かないでください。
- \* 周囲の温度が高い場合もしくは湿度が高い場合、温度が下がった際に内部で結露することがありますのでご注意ください。(操作の温度範囲 0°C~40°C)。
- \* 導電性の物質に近づけないでください。
- \* 機器同士を接続・分離する際は、システムに電源を入れしないでください。
- \* ケーブルの長さを十分に確保してください。
- \* ぐらついた台の上や傾いた所など、不安定な場所に置かないでください。
- \* テレビ、ラジオなどの電気製品に近づけないでください。感電の原因となります。
- \* この機器を分解、改造しないでください。火災、感電の原因となります。
- \* 電源コードの上に重いものをのせたり、コードを本機の下敷きにしたりしないでください。
- \* コードが傷ついて、火災・感電の原因となります。(コードの上を敷物などで覆うことにより、それに気付かず、重い物をのせてしまうことがありますので注意してください。)
- \* 電源コードを傷つけたり、加工したり、無理に曲げたり、ねじったり、引っ張ったり、加熱したりしないでください。コードが破損して、火災、感電の原因となります。

# 特徴

- POE 給電機能搭載
- トリプレックス – 映像 / 再生 / ネットワーク同時
- 個々チャンネルに設定ができ録画することができます。
- 高品質な映像を再生します。
- ネットワークの機能、リアルタイム、再生、およびバックアップができます。
- ネットワーク LAN を使うことができます。DHCP, ADSL
- 簡単操作
- 1週間ごとのスケジュール録画ができます。
- USB 端子よりバックアップができます。
- 暗証番号の保護。
- 多言語-言語設定ができます。
- モニター一体式構造

※本録画機は電源を入れてから約1週間ごとに自動メンテナンスのためシステムのみ再起動を行います。(電源は落ちません)

# 製品の外観

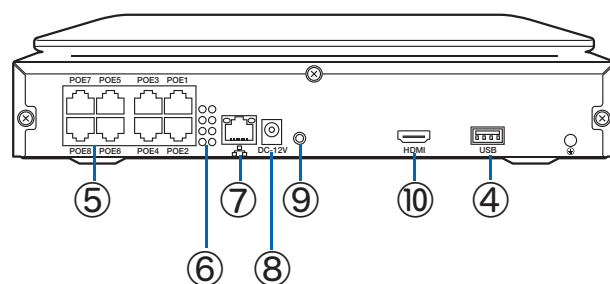
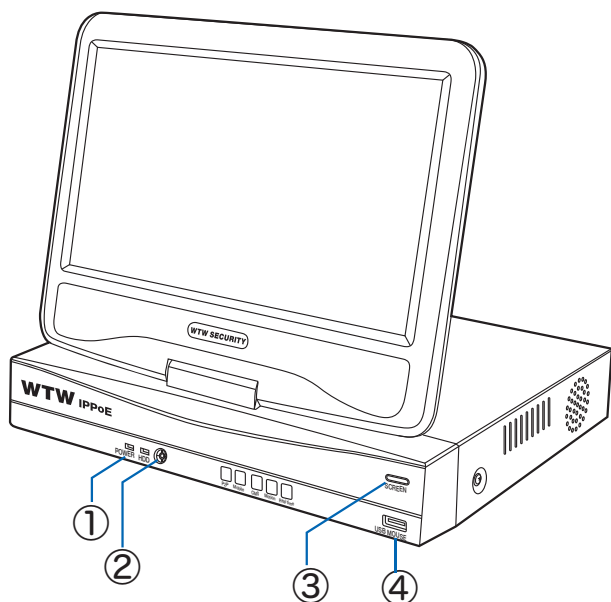

- ①: POWER : 電源ランプ
- ②: HDD : HDD 作動中点滅します
- ③: SCREEN : モニタ画面の ON/OFF
- ④: USB 端子(マウス・USB メモリ用)
- ⑤: LAN 端子(カメラ接続用)

- ⑥: 接続ランプ
- ⑦: LAN 端子
- ⑧: 電源入力端子
- ⑨: 音声出力(3.5mm オーディオプラグ端子)
- ⑩: HDMI 映像入力端子

# 接続例

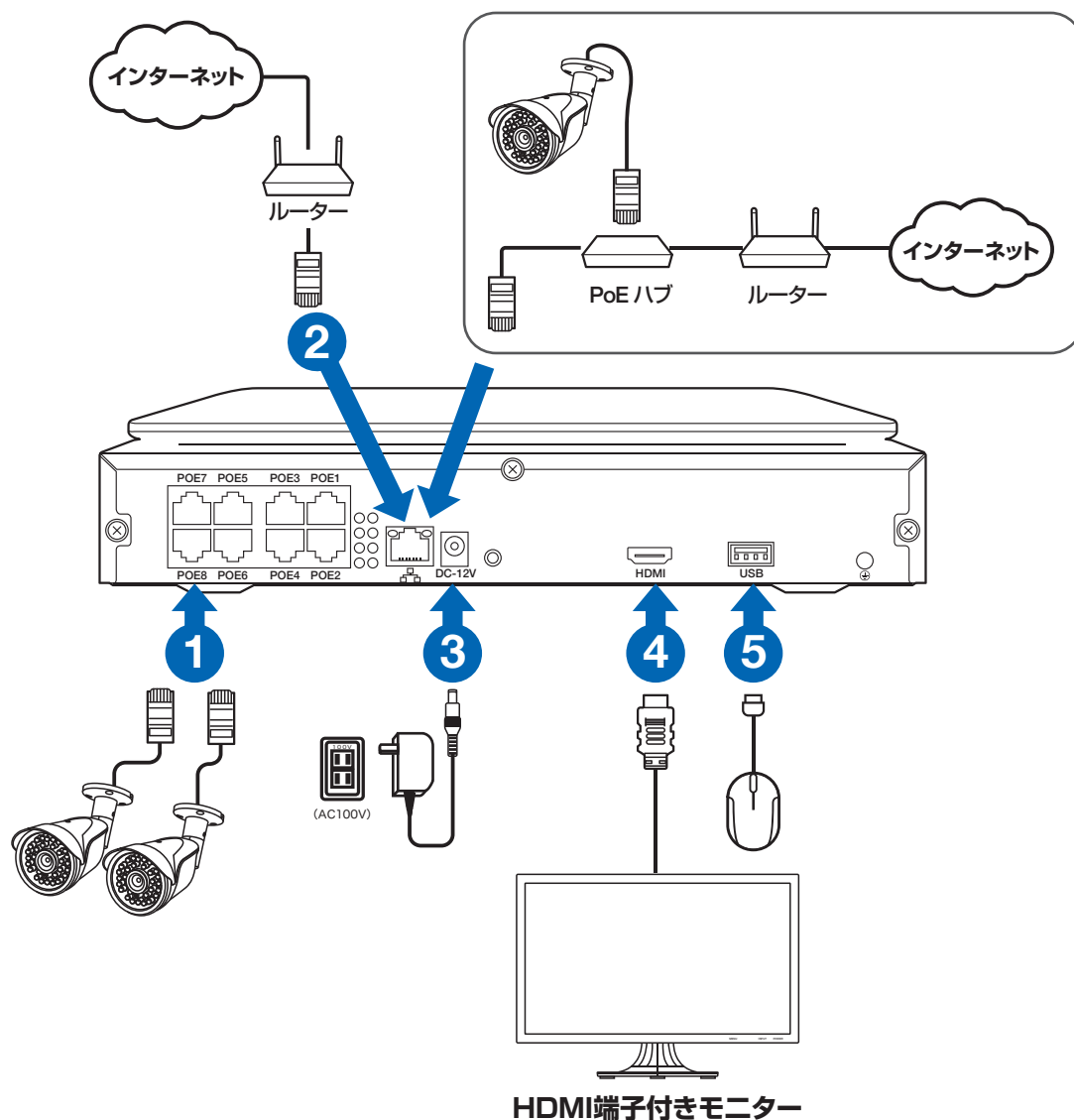

カメラと録画機をLANケーブルでそれぞれ接続します。  
外部モニターを利用される場合HDMIケーブルは別途ご用意ください。

注) LANケーブルは、付属のケーブルでは短い時、市販のLANケーブルで代用出来ませんが、  
①POE対応 ②カテゴリ5e以上の規格の物を使用してください【推奨：カテゴリ6】

# ログイン・パスワードの変更方法







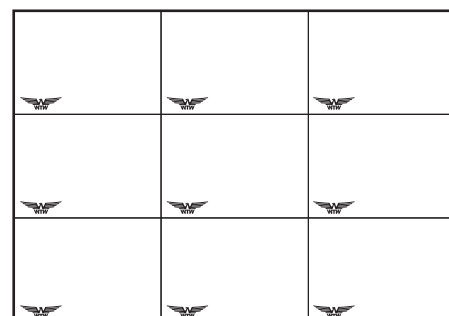

録画機本体と別途モニターを HDMI ケーブルで接続した際、【Not Support】もしくは【この入力信号には対応していません】等の表示が別途モニター上に表示されることがあります。録画機の出荷時の出力解像度 1920×1080 に対応していないモニターになる為、出力解像度 1920×1080 に対応するモニターをご用意ください。

## ■ メイン画面ログイン・ 右クリック メニュー

モニターの電源接続が完了し電源を入れるとメイン画面が表示されます。

ライブ画面表示の時にマウスを  右クリック すると、画面上にメニューが表示されて各項目を選択できるようになります。



 分割画面 ▶	分割画面	分割画面/1 画面表示が選択できます ※ 1 / 4 / 6 / 8 / 9 分割
 ビデオ再生	ビデオ再生	録画された映像を再生します
 カメラ設定	カメラ設定	カメラ登録・設定を行います
 システム設定	システム設定	メインメニューを表示します
 CH 移動	CH 移動	分割画面の並び順を変更します
 デバイス診断	デバイス診断	カメラの診断を行います
 ネットワーク	ネットワーク	本体とカメラの接続設定・本体と外部ネットワークの接続設定を行います
 電源 OFF ▶	電源 OFF	ログアウト・再起動・電源 OFF をする事ができます

メニュー操作を有効にするために、ログインが必要です。

※本体電源投入時やログアウト操作をした後、自動ログアウトされた後には必ずログインが必要です。

初期設定のパスワードは【111111】です。

パスワード入力欄を  左クリック し、

画面上のキーボードで【111111】と入力して【OK】を  左クリック してください。

ユーザー名

パスワード

## ■ パスワード変更方法

セキュリティ向上の為、パスワードの変更を推奨します。  
(必ず忘れない様メモしてください)

-  右クリック メニューを開き、【システム設定】を  左クリック します。

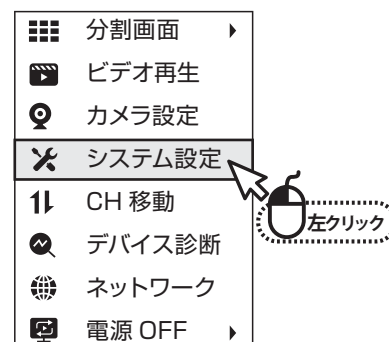

2. メインメニューで【アカウント / APP】を  左クリック してください。

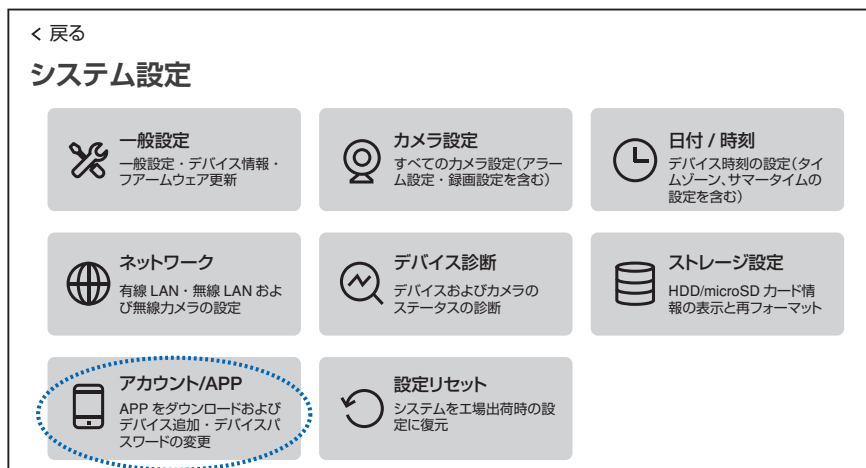

3. 画面下部の【パスワードの変更】を  左クリック してください。

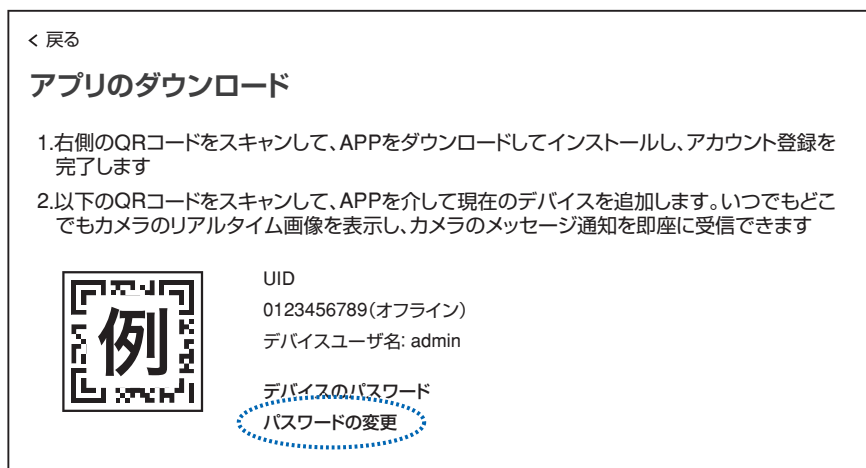

4. 現在のパスワードと、新しいパスワードを入力し、右上の【保存】を  左クリック してください。  
※パスワードは半角英数字・記号で6文字以上19文字以内です。

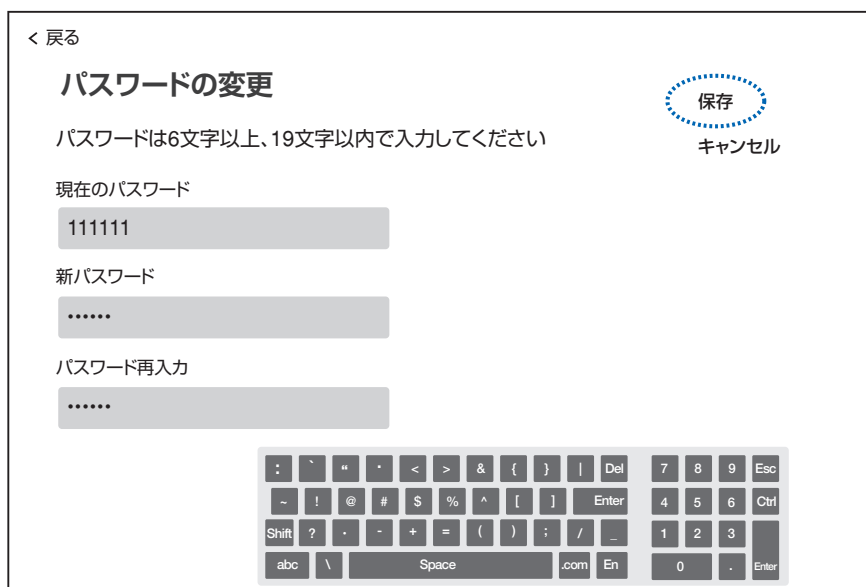

# カメラの接続

1

## 【自動接続】

右図の様に、カメラと録画機を直接LANケーブルで接続すると自動でカメラの接続が設定されます。  
画像が表示されましたら完了です。

注意: ①【自動接続】が出来ない場合、  
②【手動接続】を試みて下さい。

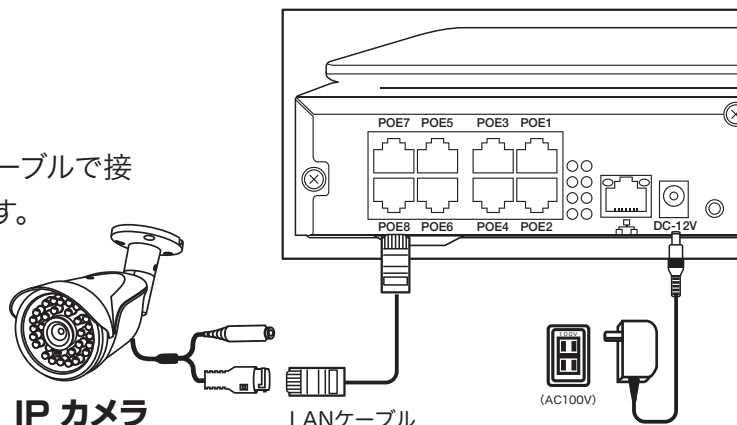

2

## 【手動接続】

カメラを接続した事を確認したのち、右クリックし、

メニューを開き【】(カメラ設定)を左クリックします。

- ① 画面下の【】を左クリックします。
- ② 右側メニューの【自動】を【手動】に変更します。
- ③ 【】を左クリックすると、画面上側のリストに接続されているカメラの一覧が表示されます。
- ④ 下側のリストから追加したいチャンネルの番号を左クリックします。
- ⑤ 上側のリストから接続するカメラを選び、【】を左クリックすると、下側のリストの選択したチャンネル番号にカメラが追加されます。
- ⑥ 下リストで【パスワードエラー】と表示された場合は、操作欄の【】を左クリックしてカメラのパスワードを入力してください。
- ⑦ 操作欄の【】を左クリックするとカメラの登録を削除できます。

自動に戻すときは②を【自動】に変更してください。

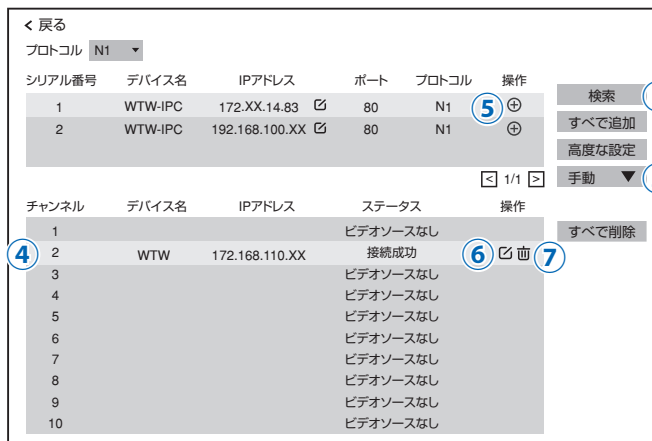
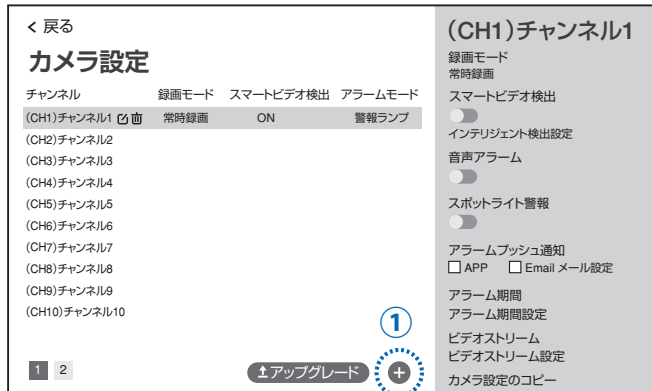
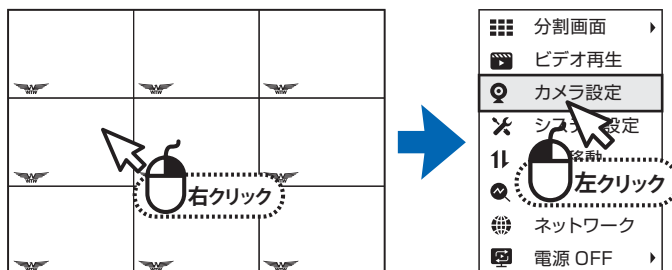

# メイン画面

## ■ メニューバー

メイン画面でマウスを動かすと、画面下部にメニューバーが表示されます。

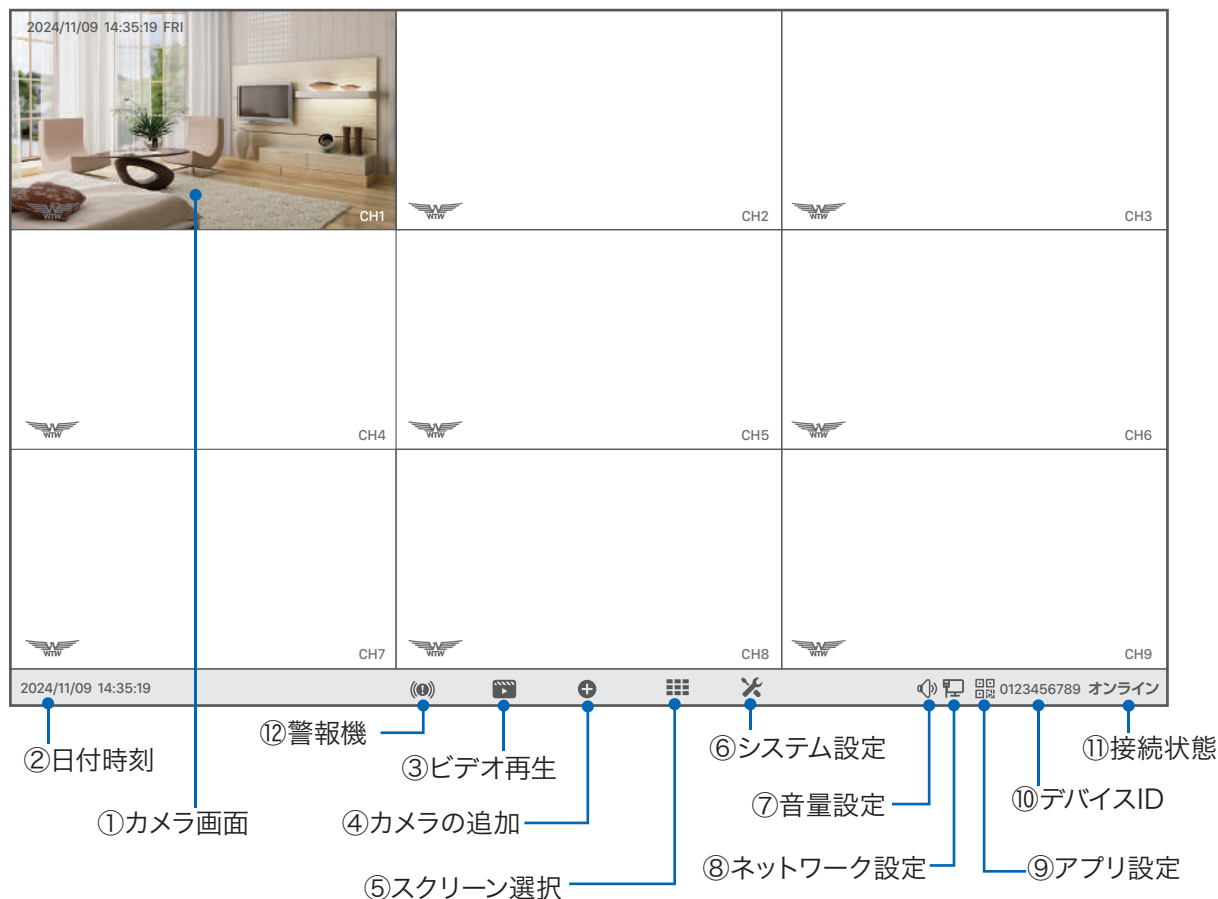

- |            |   |
|------------|---|
| ① カメラ画面    | ダブルクリックで1画面表示と分割画面表示が切り替わります。                               |
| ② 日付時刻     | 日付時刻の設定に入ります。   |
| ③ ビデオ再生    | 録画された映像を再生します。(→ P.11)                                      |
| ④ カメラの追加   | カメラの追加接続設定を行います。  |
| ⑤ スクリーン選択  | 分割画面を選択してください。  |
| ⑥ システム設定   | 各種設定を行います。  |
| ⑦ 音量設定     | 音声出力の音量を調整します。  |
| ⑧ ネットワーク設定 | ネットワーク設定を行います。  |
| ⑨ アプリ設定    | アプリとデバイス ID を表示します。   |
| ⑩ デバイス ID  | 本機のデバイス ID を表示します。  |
| ⑪ 接続状態     | 外部ネットワークの接続状態です。(オンライン・オフライン)                               |
| ⑫ 警報機      | スピーカー内蔵カメラから、警報音を鳴らします。<br>※スピーカー付きのカメラが接続されていない場合、表示されません。 |

## ■ カメラサブメニュー

映っているカメラの映像を  **左クリック** すると映像の下にサブメニューが表示されます。

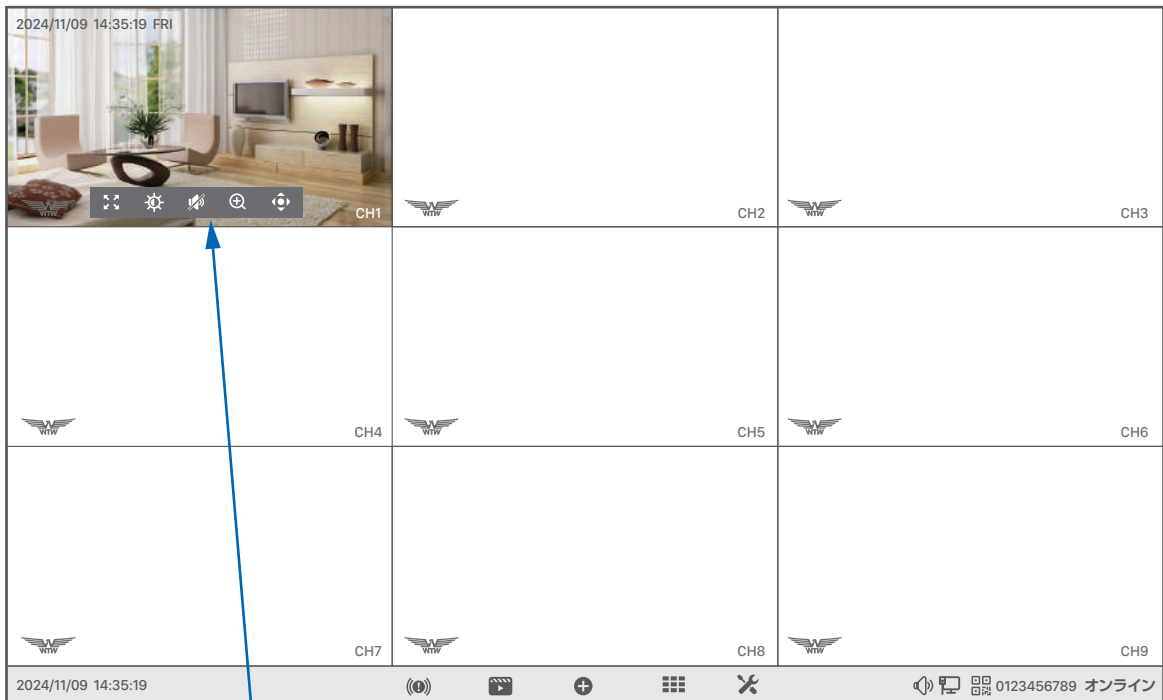

- ① 全画面表示 : カメラの映像を 1 画面表示に切り替えます。
- ② 画面設定 : カメラの映像の反転、プライバシーマスクの設定などが可能です。
- ③ 音声 : カメラのマイクの音声を確認できます。
- ④ デジタルズームイン : 映像のデジタルズームが可能です。
- ⑤ PTZ : パンチルト (首振り) に対応しているカメラはこちらのボタンから操作が可能です。

## ■ 右クリックメニュー

メイン画面上でマウスを  すると、メニューが表示されます。

(メニュー外の場所で  または  すると非表示になります)。

分割画面	画面の分割数と割り当てを変更。
ビデオ再生	録画された映像を再生。( → P.11 )
カメラ設定	カメラの設定を行います。
システム設定	システムの各種設定を行います。
CH 移動	画面のカメラ表示位置を入れ替えます。
デバイス診断	カメラ・本機の状態を表示します。
ネットワーク	ネットワーク設定を行います。
電源 OFF	ログアウト・再起動・電源 OFF (システム終了)。

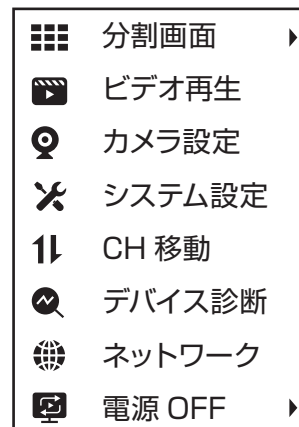

## ユーザー名・パスワードについて

設定画面を呼び出す際に、ログイン画面が表示され、

ユーザー名・パスワードの入力が必要になります。

初期設定のパスワード設定で 【パスワード保存】 のチェックを外さなかった場合は、パスワードが入力された状態で入力画面が表示されます。

今後パスワードを自動入力したくない場合は

【パスワード保存】 のチェックを外してログインしてください。

ユーザー名	admin
パスワード	*****
<input checked="" type="checkbox"/> パスワード保存	パスワード不明
キャンセル	ログイン



### ご注意【パスワード不明】は機能しません

ログインパスワードを忘れた場合、パスワードリセットを行うため、本機を弊社にお送り頂く事になります。

必ず、パスワードはご自身で忘れないよう管理をお願いします。

## 電源オフの方法



 メニューの【電源OFF】→【電源OFF】を  してください。

確認メッセージが表示されますので【はい】を  してください。

【電源を安全にオフにできるようになりました】と表示されたら、本機から電源コネクタを抜いて電源を切る事ができます。





注意: 電源OFF後、電源コードを抜かないと約1分30秒程で再立ち上げが始まりますので、電源コードは必ず抜いてください。  
再度、電源コードを挿入すると電源が入ります。

# 録画の再生

メニューバーもしくは  メニューの【ビデオ再生】を  してください。

ログイン画面が表示された場合は、ユーザー名・パスワードを入力してログインして下さい。



- A ビデオ再生** タイムバーを使用してビデオ再生位置を指定するモードに切り替えます。
- ①再生画面 再生中のカメラ録画映像が表示されます。
  - ②カレンダー 日付を選択します。録画データがあると日付の下に点が表示されます。
  - ③チャンネル選択 再生するカメラのチャンネルを選択します。※2つ選択した場合は、録画映像が2つ並んで表示されます。
  - ④日付時刻 再生中の日時が表示されます。
  - ⑤時間幅の切り替え タイムバーの時間幅を切り替えます。
  - ⑥タイムバー 再生中のチャンネルの録画状態を表示します。  
検知録画は黄色、常時録画は灰色で表示されます。  
黒色の部分は録画データがありません。
  - ⑦画面拡大 画面右側の操作部分を非表示にして再生画面を拡大します。  
マウスカーソルを上の方に移動させると下側の操作部分も非表示になり、画面全体で再生映像を表示する事ができます。
  - ⑧画面分割切り替え 複数チャンネル選択時に1画面表示 / 分割画面表示を切り替えます。
  - ⑨音声出力切り替え 再生中の録画映像の音声出力をオン / オフにします。
  - ⑩再生 / 一時停止 録画映像の再生を一時停止 / 再開します。
  - ⑪倍速再生  すると2倍速・4倍速・8倍速再生に切り替わります。  
さらに  すると1倍速に戻ります ※記録媒体がSDカードの場合は使用出来ません。
  - ⑫再生カーソル タイムバー上を  するとその時刻から再生を開始します。
  - ⑬イベント イベント録画(検知録画)をタイムバーに表示します。
  - ⑭常時録画 常時録画(検知以外の録画)をタイムバーに表示します。
  - ⑮バックアップ USBメモリーに映像のバックアップを保存します。
  - ⑯ライブビュー 録画再生画面を終了し、ライブ画面に戻ります。※再生画面のどこかで  しても再生が終了します。

## B スマート再生 スマート検知の部分のみ再生します

カメラ設定の【スマートビデオ検出設定】→【スマート検出タイプ】で【人形検出】が有効になっている時、人の形を検出した部分のみ再生する事ができます。

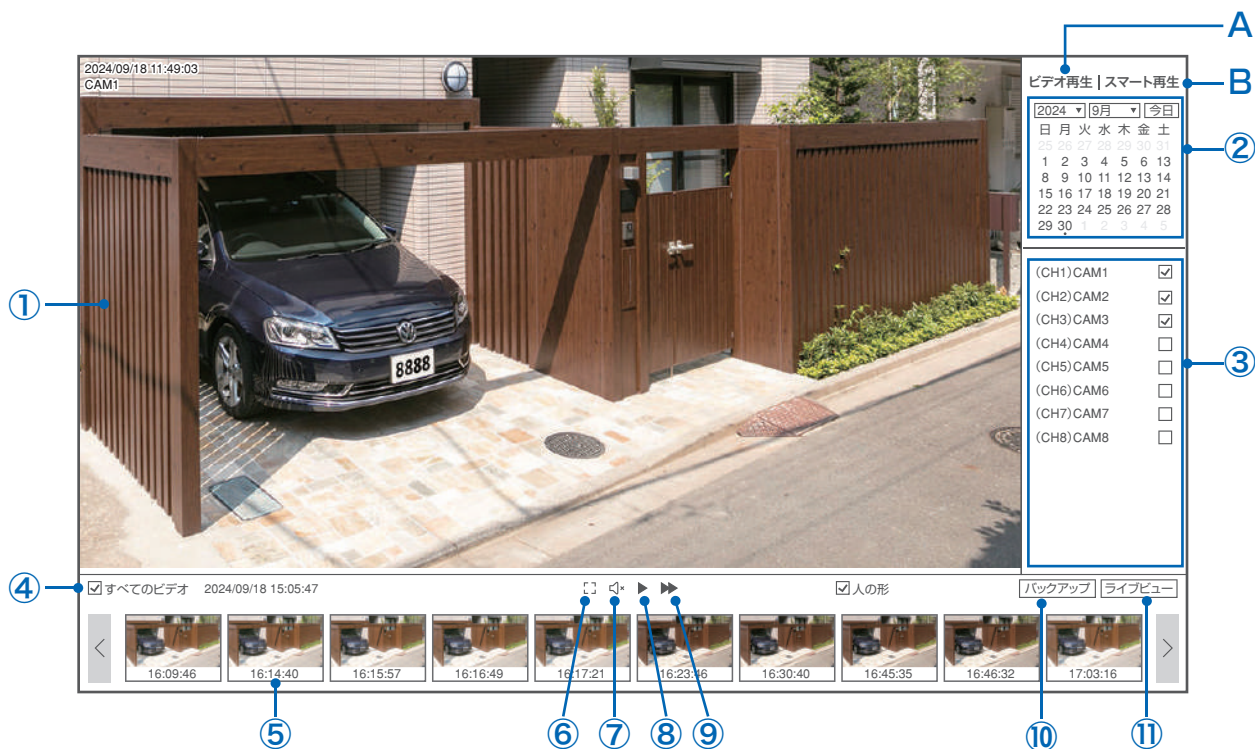

- ①再生画面 再生中のカメラ録画映像が表示されます。
- ②カレンダー 日付を選択します。録画データがあると日付の下に点が表示されます。
- ③チャンネル選択 再生するカメラのチャンネルを選択します。  
※2つ選択した場合は、録画映像が2つ並んで表示されます。
- ④時間帯選択 下のような画面が表示され、時間帯を選択するとそこに含まれるスマート検出ビデオの一覧を表示します。サムネイル(小画面)を **左クリック** すると、ビデオを再生します。  
※ **右クリック** で画面が閉じます。
- ⑤ビデオ一覧バー スマート検出ビデオの一覧を表示します。  
左右の【<>】を **左クリック** すると時間を前後させる事ができます。
- ⑥全画面表示 全画面で再生します。
- ⑦音声出力切替 再生中のビデオの音声を ON/OFF します。
- ⑧再生 / 一時停止 再生中のビデオを一時停止 / 再生再開します。
- ⑨倍速再生 **左クリック** すると 2 倍速・4 倍速・8 倍速と順に切り替わり、次は 1 倍速に戻ります。
- ⑩バックアップ USB メモリーにビデオのバックアップを保存します。
- ⑪ライブビュー メイン画面(ライブ映像画面)に戻ります。



# バックアップ手順



①バックアップデータを保存する USB メモリーを、本体の USB ポートに接続してください。

※FAT32 や exFAT 形式でフォーマットされた USB メモリーが使用できます。

※NTFS 形式でフォーマットされた USB メモリーは使用できません。

②録画再生画面右下の【バックアップ】を  してください。

③【バックアップ】画面が表示されますので、保存したいカメラのチャンネル・録画タイプ・日付・開始時間・終了時間を選択し、【探す】を  してください。

④検索条件をみたす録画データの一覧が表示されますので、左側の【○】ボタンを  して保存したいデータを選択し、右側の【バックアップ】を  してください。

※データは複数選択することができます。また、一番上の【○】を  すると、ページ内全データを選択・解除できます。ページ右側【必要なスペース】にデータの合計容量が表示されます。

※該当データが多い場合は、複数ページにわたって表示されますので、ページ下部の【<】【>】を  してページを移動してください。

戻る

## バックアップ

チャンネル タイプ 日付 開始時間 終了時間

1 すべて 2024/09/19 09:00:00 09:59:59 探す

チャンネル	タイプ	開始時間	終了時間	ステータス
<input checked="" type="radio"/> チャンネル1	タイマー	09:00:00	09:00:51	
<input checked="" type="radio"/> チャンネル1	常時	09:00:52	09:01:51	
<input checked="" type="radio"/> チャンネル1	タイマー	09:01:52	09:02:44	
<input checked="" type="radio"/> チャンネル1	タイマー	09:02:45	09:04:54	
<input type="radio"/> チャンネル1	タイマー	09:04:55	09:06:09	
<input type="radio"/> チャンネル1	タイマー	09:06:09	09:06:58	
<input type="radio"/> チャンネル1	タイマー	09:06:58	09:09:29	
<input type="radio"/> チャンネル1	タイマー	09:09:30	09:12:19	

1 / 2 < > 移動

## バックアップ先

ストレージデバイス  
sdc1 (USB DISK)

空き容量  
3.26GB of 3.72GB

必要なスペース  
4MB

バックアップフォルダ  
sdc1 (USB DISK)/

バックアップ

⑤ バックアップ中は途中経過が表示されます。

バックアップが失敗する場合は、空き容量不足または使用できないフォーマット形式が原因の可能性があるので、ご確認ください。

⑥ バックアップ終了後、マウスの  で再生画面に戻ります。

バックアップされた映像データは PC 等に読み込んで再生する事ができます。

※Windows Media Player で再生が出来ない場合は他のフリーソフトの再生プレーヤーでお試してください。

(弊社で推奨しているのは VLC メディアプレーヤーになります。)

注意：録画時間は、30分を目安に行ってください。長時間バックアップされる場合、少量を分けてバックアップしてください

# カメラ設定・録画モードの変更

登録されているカメラごとに設定および録画モードを変更することができます。

メニュー → カメラ設定を選択すると、カメラ一覧が表示されます。

マウスを操作して、カメラを選択してください。画面右側に現在の設定が表示されます。

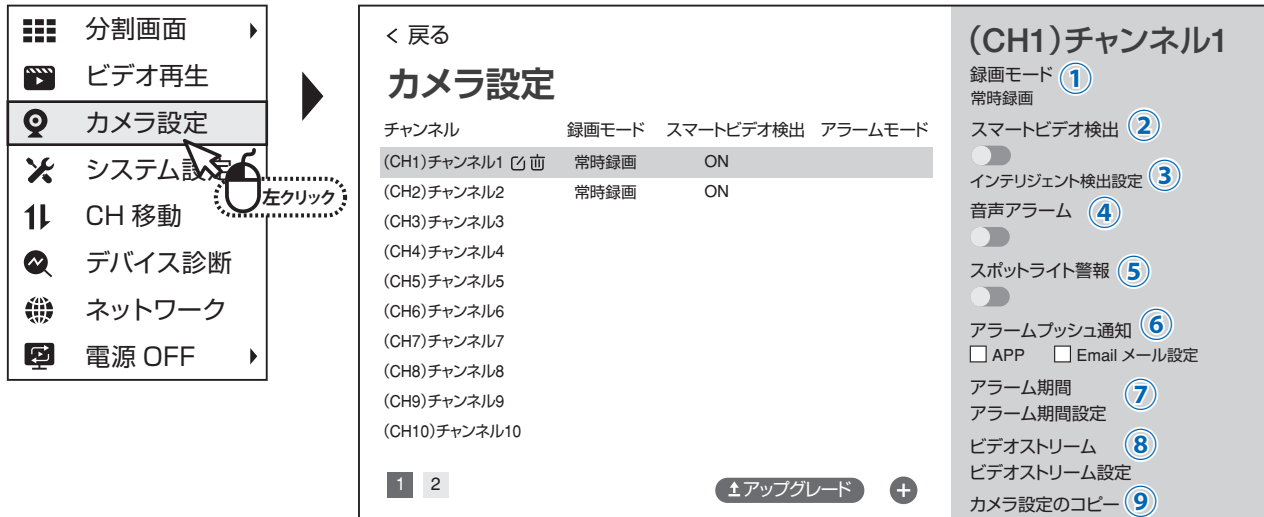

The screenshot shows the main menu on the left with 'カメラ設定' (Camera Settings) selected. The main screen is titled 'カメラ設定' (Camera Settings) and shows a list of channels. Channel 1 is selected, and its settings are shown on the right. The settings for Channel 1 are:

- 録画モード (Recording Mode) ①: 常時録画 (Always Recording)
- スマートビデオ検出 (Smart Video Detection) ②: ON
- インテリジェント検出設定 (Intelligent Detection Settings) ③: OFF
- 音声アラーム (Audio Alarm) ④: ON
- スポットライト警報 (Spotlight Alarm) ⑤: OFF
- アラームプッシュ通知 (Alarm Push Notification) ⑥: OFF (APP and Email settings)
- アラーム期間 (Alarm Duration) ⑦: 10分 (10 minutes)
- ビデオストリーム (Video Stream) ⑧: ON
- ビデオストリーム設定 (Video Stream Settings) ⑧: 1080P (1080P)
- カメラ設定のコピー (Copy Camera Settings) ⑨: OFF

## ① 録画モード

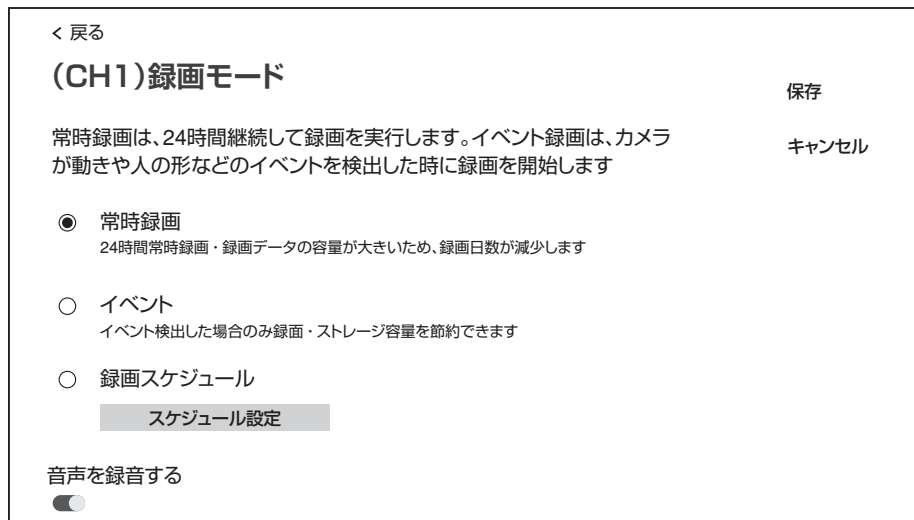

The screenshot shows the '録画モード' (Recording Mode) selection screen for Channel 1. The options are:

- 常時録画 (Always Recording): 24時間常時録画・録画データの容量が大きいため、録画日数が減少します
- イベント (Event): イベント検出した場合のみ録画・ストレージ容量を節約できます
- 録画スケジュール (Recording Schedule): [スケジュール設定](#)

音声を録音する (Record audio)

保存 (Save) / キャンセル (Cancel)

- 常時録画 : 常に録画します。
- イベント : カメラが動きや人の形などイベントを検出したときに録画します。

イベント録画を実行するには、さらに【スマートビデオ検出】を ON にし、インテリジェント検出設定で【カスタム検出領域】を ON にする必要がありますのでご注意ください。

- 録画スケジュール：曜日・時間ごとに常時録画・イベント録画・録画 OFF を設定できます。

【録画スケジュール設定】を  すると以下の画面が表示されます。

< 戻る

### (CH1)ビデオ録画スケジュール

保存

キャンセル

「常時録画と「イベント録画」を、曜日、時間で設定可能です。マークした時間帯に、対応する録画プランが実行されます。

■ 常時録画
■ イベント
 削除

	0	1	2	3	4	5	6	7	8	9	10	11	12	13	14	15	16	17	18	19	20	21	22	23
日曜日																								
月曜日																								
火曜日																								
水曜日																								
木曜日																								
金曜日																								
土曜日																								

すべて選択

クリア

注：1日に最大8つの期間を設定可能です。上限を超える操作は無効です

- 【常時録画】(水色) → 連続録画を行います
- 【イベント】(赤色) → イベント録画を行います
- 【削除】(白色) → 録画を行いません

【常時録画】【イベント】【削除】のいずれかを  したのち、スケジュール表内の四角形を  すると、その時間の録画モードを変更する事ができます。

※1日あたり8つまでの時間帯を設定できます。上限を超えた操作はできません。

設定終了後、画面右上の【保存】を  して設定を保存してください。

設定を保存せずに終了する時は、画面右上の【キャンセル】を  してください。

- 音声を録音する：録画映像の音声あり (ON)/ 音声なし (OFF) を切り替えます。



- ②スマートビデオ検出 : ON にすると、イベント検出機能を利用できます。  
 イベント録画をする際には、必ず ON にしてください。

③インテリジェント検出設定



- ・カスタム検出領域 : イベント録画をする場合は必ずONにしてください。  
ONにすると、右側の画面内に、イベント検出領域が赤色の枠で表示されます。  
画面の一部のみを検出領域にする場合は、【クリア】を  して検出領域を削除したのち、画面内をマウスで左ドラッグすると、検出領域を指定できます。
- ・感度 : 検出感度を設定できます（最高・高・中・低・最低の5段階）。
- ・スマート検出タイプ : 【人型検出】をチェックを入れると、人の形を検出します。
- ・人型枠表示スイッチ : 人の形を検出した際に、画面内の検出場所に枠を表示します。

設定を保存する場合は右上の【保存】、保存せず終了する場合は【キャンセル】を  してください。

- ④音声アラーム : スマートビデオ検出が ON の時、検出時に音声アラームを発します。  
(利用できないカメラでは、ON にできません。)
- ⑤スポットライト警報 : スマートビデオ検出が ON の時、検出時にライトを点灯します。  
(利用できないカメラでは、ON にできません。)
- ⑥アラームプッシュ通知 : APP → 検出時にスマートフォンアプリに通知します。  
Email → 本機ではご利用いただけません。
- ⑦アラーム期間設定 : アラーム検出を有効にする時間帯を設定できます。
- ⑧ビデオストリーム : 現在のストームの状況が確認できます。
- ⑨カメラ設定のコピー : カメラ左側の【○】を  し、【適用】を  すると同じ設定を他のカメラにコピーして適用します。

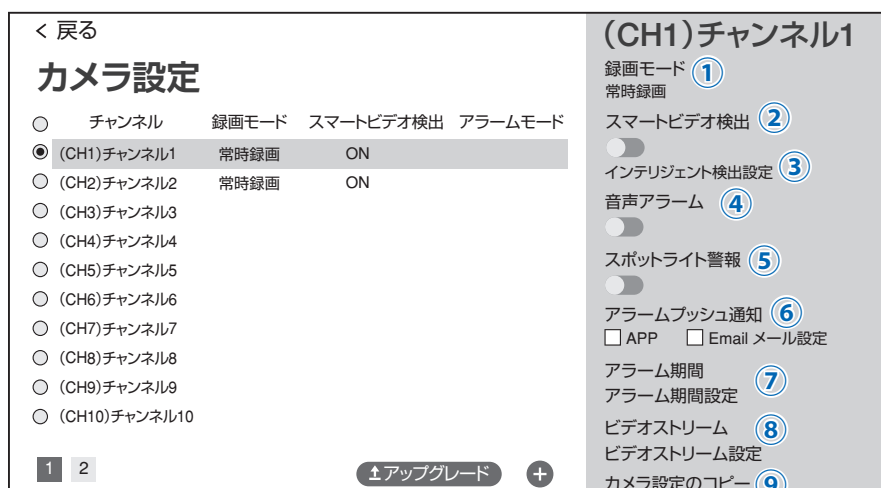

# スマートフォンアプリを利用する

本機に接続されたカメラの映像を遠隔地からスマートフォンアプリで見ることができます。  
※本機能を使用する為には録画機とインターネットルーターを「有線」で接続して頂く必要があります。

## 接続例

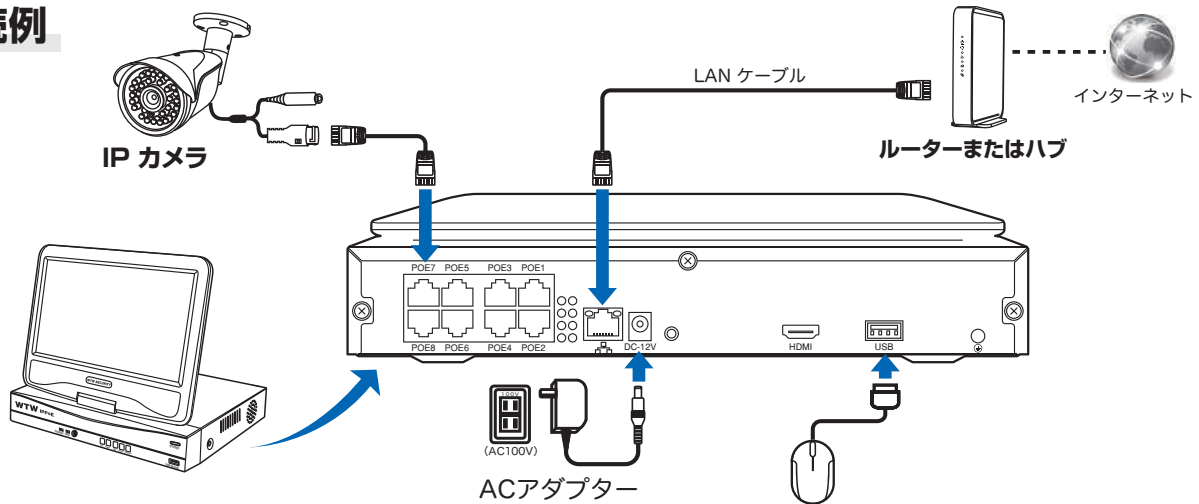

※本機は IPv6 回線には対応しておりません(遠隔地からスマートフォンでアクセスできません)  
IPv6 回線をご利用の場合は、プロバイダーに依頼して IPv4 回線への切り替えが必要となります。  
※モバイル回線を利用したインターネット回線(モバイルルーターや、コンセントに挿すだけのルーター)  
にも対応しておりません。有線のインターネット回線のみ対応です。

## ■ アプリのインストール

カメラの映像が映っているライブ画面下部メニューバーの右側にあるQRコードアイコンを するか、  
 メニューから【システム設定】→【アカウント / APP】を します。

< 戻る

### アプリのダウンロード

- 右側のQRコードをスキャンして、APPをダウンロードしてインストールし、アカウント登録を完了します
- 以下のQRコードをスキャンして、APPを介して現在のデバイスを追加します。いつでもどこでもカメラのリアルタイム画像を表示し、カメラのメッセージ通知を即座に受信できます



UID  
0123456789(オフライン)  
デバイスユーザ名: admin  
デバイスパスワード  
パスワードの変更

APP



【アプリのダウンロード】ページ右側の【APP】のQRコードをスマートフォンで読み込み、アプリ(WTW-EAGLE VIP)をインストールしてください。

※App Store または Google Play で【WTW-EAGLE VIP】を検索してインストールする事もできます。

## ■ スマートフォンで監視の方法



WTW-EAGLE VIP

アプリ名【WTW-EAGLE VIP】

iPhoneの場合は APP Store

Androidの場合は Play Storeからアプリをインストールしてください

インストールが完了したら

【WTW-EAGLE VIP】アイコンをタップしアプリを起動してください

### ユーザー登録 (例 iPhone)

**国/地域を選択**  
正確な国の選択は、データの保存場所およびデバイスのサーバー場所に影響します。

🔍 国/地域を検索

**よく使う国/地域**

- 中国本土 +86
- インド +91
- アメリカ合衆国 +1
- メキシコ +52
- 日本 +81 ✓
- その他
- カナダ +1

現在の選択: 日本 +81

次へ ②

**アカウント登録**

国/地域  
日本 編集 >

Eメール ③  
◇◇◎◎△△□□@gmail.com ✕

登録する ⑤

以下を読み、同意する《ユーザー契約》《プライバシーポリシー》。

携帯電話番号登録

**アカウント登録**

国/地域  
日本 編集 >

Eメール  
◇◇◎◎△△□□@gmail.com ✕

キャプチャを完了してください ✕  
» スライドして確認ください ⑥

以下を読み、同意する《ユーザー契約》《プライバシーポリシー》。

携帯電話番号登録

**電子メールログイン | 電話番号**

Eメール

メールアドレスの入力 ① ▾

アカウントのログイン/作成に必要な電子メールアドレスを入力してください。 アカウント登録

ログイン/登録

ログインして同意する《ユーザー契約》《プライバシーポリシー》

①【アカウント登録】をタップしてください

②【日本 +81】が選択されていることを確認して【次へ】をタップして下さい

③メールアドレスを入力してください

④ユーザー契約・プライバシーポリシーの同意にチェックを入れてください

⑤【登録する】をタップしてください

⑥【キャプチャを完了してください】の下にある【»】を左から右へスライドしてください。入力したメールアドレスに【ev-app@wtw.jp】から確認コード(6桁の数字)が送られますので確認してください

Hello,  
Your e-mail Activation code is

**111355**

This is the verification code for the mail activation. If you do not activate the mailbox within 15 minutes after receiving the mail, the message content will be invalid.

This message was sent by the system, do not reply

**パスワードを設定してください**  
確認コードがアカウント◇◇◎◎△△□□@gmail.com に送信されました。確認してください。

検証コード ⑦ 認証コードが届かない

確認コードの入力 ⑦

パスワード ⑧ 99S

パスワード ⑧

パスワードは、英数字・記号を使い6~20文字で入力して...

パスワードの確認 ⑨

パスワード再入力 ⑨

OK ⑩

**デバイス マルチビュー +**

+デバイスの追加

共有QRコードをスキャンする >

デバイス 通知履歴 モール サービス 情報

⑦送られてきた確認コードを入力してください

⑧任意のパスワードを入力してください(英数字6~20字)

⑨同じパスワードを入力してください

⑩【OK】をタップしてください 登録が完了すると右の画面のようになります

## ■ 本機(録画機)の登録

- 01** WTW-EAGLE VIP アプリを開き、デバイス一覧画面の右上の【+】をタップしてください。  
【スキャン】→【スキャンを開始】の順にタップしてください。

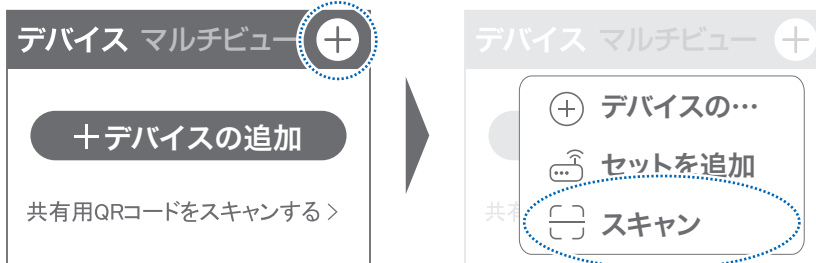

- 02** 録画機(モニター)の【P2P ID】をスキャンしてください

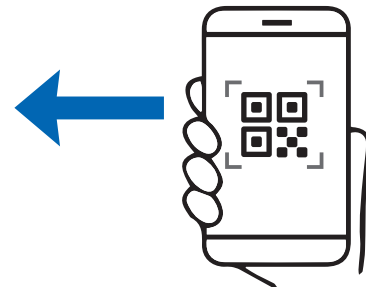

- 03** 任意のデバイス名を入力して【次へ】をタップし、クラウドサービス案内画面で【スキップ】をタップしてください。

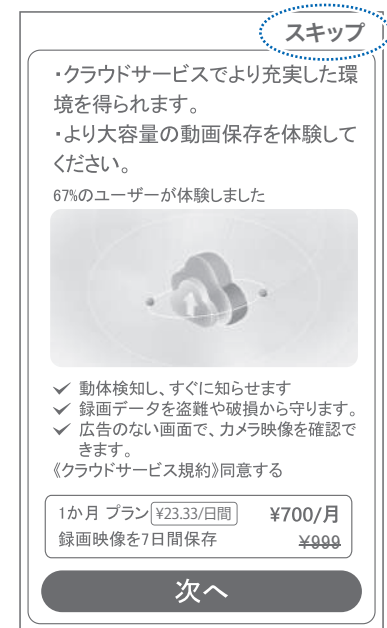
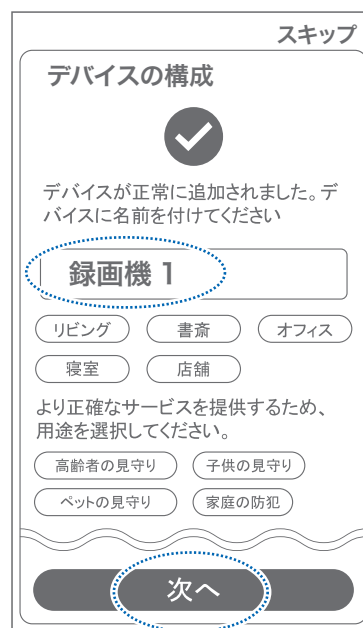
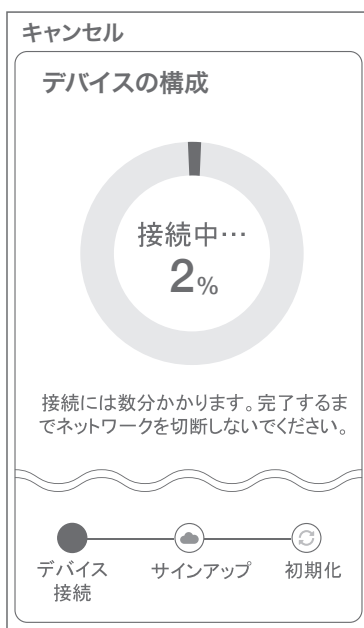

以上で設定完了です。

携帯電話側の操作説明書  
はこちらから →





## 株式会社 塚本無線

〒510-0303

三重県津市河芸町東千里 1060

TEL : 050-1752-8000

FAX : 059-245-6999

<https://wtw.jp>

E-mail: [support@wtw.jp](mailto:support@wtw.jp)



Korea Factory 2008.4

メモ

※弊社の製品で、機器の故障や誤作動、あるいは万が一が発生した損害及び逸失利益に関し、弊社及び販売店は一切その責任を負いかねますので予めご了承ください。  
※弊社の製品で、外観及び仕様は予期無く変更する場合があります。  
※特殊な環境(振動のある場所・粉塵が多い場所・高温/低温/多湿な場所など)でご使用される場合は、別途弊社までお問い合わせ願います。