

# IP カメラ

## WTW-E2305S2 説明書

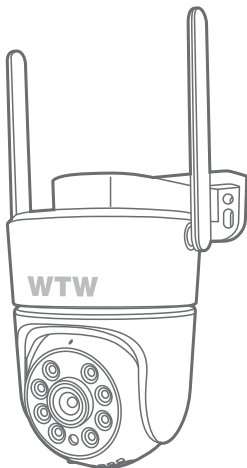

アプリ名: WTW-EAGLE-VIP

【アプリバージョン V3.9】

塚本無線 サポートページ  
※ 困ったときはこちらを  
ご参照ください ▶



APモード接続方法  
はこちら ▶



# 目次

1. 付属品	01
2. 商品紹介	02
3. 準備	03
4. アプリのインストール・登録	04
5. カメラの登録	05
方法 1: Bluetoothを利用して追加	05
方法 2: QRコードをスキャンして追加	07
方法 3: カメラのホットスポットでの接続	10
6. マイクロSDカード挿入+フォーマット方法	13
7. トップページ	14
8. 各種設定	16
9. 動体検知(モーション録画設定)	18
10. 録画設定	19
11. 再生	20
12. 共有(シェア)	21
13. グループ(マルチ)画面設定方法	22
14. クラウドストレージ	23
15. アルバム	24
16. カメラの再設定	25

## 1 付属品



カメラ

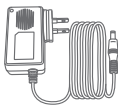

電源アダプター



取扱説明書



ネジセット

## 2 商品紹介

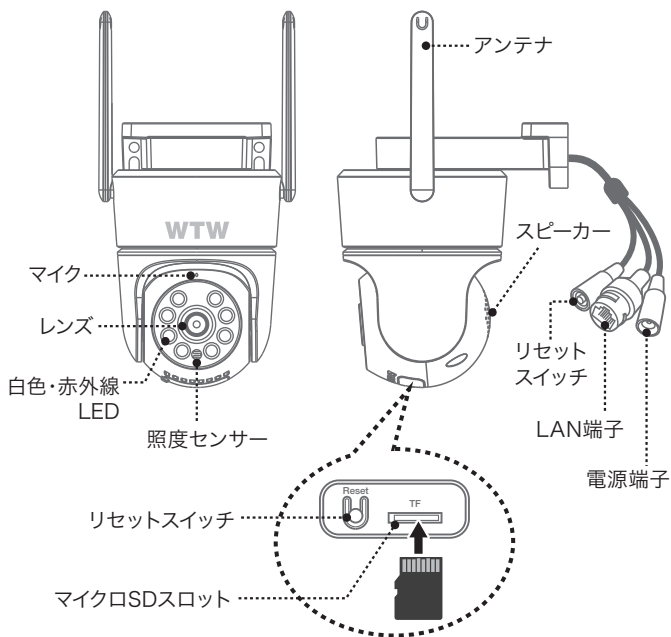

※ インターネット接続は光回線に接続することを推奨します  
上り3Mbps以上確保できない環境化では正常に動作しない可能性が高い  
です

### 3 準備

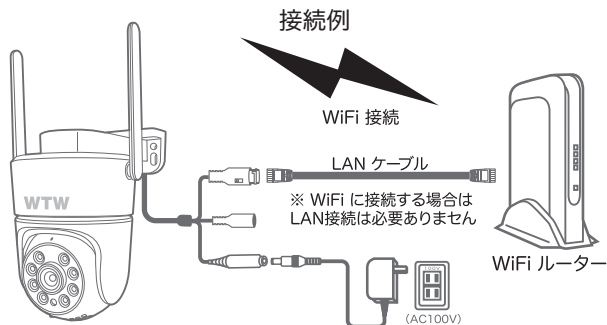

- ※ 本製品は インターネット接続された Wi-Fi 接続可能なルーターとそのルーターに Wi-Fi 接続されたスマートフォンが必要です
- ※ カメラを設定する時には Wi-Fi ルーターの SSID とパスワード(暗号化キー)が必要になりますので確認してください
- ※ スマートフォンの位置情報が ON になっているか確認してください

#### iPhone の場合

iPhone の設定から カメラのアプリを探してください  
位置情報が 使用中のみになっているか確認してください  
使用中のみをタップして正確な位置情報が ON になっているか確認してください  
正確な位置情報が ON になっているか確認してください  
ローカルネットワークが ON になっているか確認してください  
登録作業の前に モバイル通信を OFF にしてから設定してください  
この時 WiFi が OFF になるようでしたら ON にしてください  
設定が完了したらモバイル通信を ON にしてください

#### android の場合

カメラのアプリのアイコンを長押ししてアプリ情報を表示してください  
権限や許可に入り 位置情報を ON にしてください  
登録作業の前に 機内モードを ON にしてから設定してください  
この時 WiFi が OFF になるようでしたら ON にしてください  
設定が完了したら機内モードを OFF にしてください

- ※ カメラを設置する前に Wi-Fi ルーターの近くで設定を完了してください
- ※ 本製品は 2.4GHz (WPA,WPA2)を使用します 5GHz の Wi-Fi は使用できません
- ※ カメラの登録設定をする時 スマートフォンによって Wi-Fi 環境が不安定もしくはインターネットに 接続されていない場合は 接続を維持しない場合があります
- ※ モーション通知について  
スマートフォンで映像を見ている時は モーション通知は行われません  
また Wi-Fi が不安定になっている場合も モーション通知は行われません

## 4 アプリのインストール・登録

アプリ名【WTW-EAGLE-VIP】

iPhoneの場合は APP Store

Androidの場合は Play Storeからアプリをインストールしてください

インストールが完了したら【WTW-EAGLE-VIP】

アイコンをタップしアプリを起動してください



WTW-EAGLE-VIP

### ユーザー登録 (例 iPhone)

電子メールログイン | 電話番号  
Eメール  
①  
メールアドレスの入力  
アカウントのログイン/作成に必要な アカウント登録  
電子メールアドレスを入力してください。  
ログイン/登録  
④  
④ ログインして同意する(ユーザー契約)  
(プライバシーポリシー)

アカウント登録  
アカウント  
②  
携帯電話番号またはメールアドレスを入力します。  
登録する  
④  
④ 以下を読み、同意する(ユーザー契約)  
(プライバシーポリシー)。



- ①【アカウント登録】をタップしてください
- ②メールアドレスを入力してください
- ③ユーザー契約・プライバシーポリシーの同意にチェックを入れてください
- ④【登録する】をタップしてください
- ⑤【了解】をタップし、ボールを指でドラッグし、赤い点を通してラケットまで動かしてください。  
入力したメールアドレスに【system@support.eseecloud.com】から確認コード  
(6桁の数字)が送られますので確認してください

Hello,  
Your e-mail Activation code is  
111355  
This is the verification code for the mail  
activation. If  
you do not activate the mailbox within  
15 minutes after  
receiving the mail, the message content  
will be invalid.  
This message was sent by the system,  
do not reply

パスワードを設定してください  
確認コードがアカウント□□□□□□@gmail.com  
に送信されました。確認してください。  
検証コード ⑥ 認証コードが属かない  
確認コードの入力 ⑥  
パスワード 995  
パスワード ⑦  
パスワードは、英数字・記号を使い16～20文字で  
入力して。  
パスワードの確認  
パスワード再入力 ⑧  
OK ⑨



- ⑥ 送られてきた確認コード  
を入力してください
- ⑦ 任意のパスワードを入力してください(英数字6~20字)
- ⑧ 同じパスワードを入力してください
- ⑨ 【OK】をタップしてください 登録が完了すると右の画面のようになります

## 5 カメラの登録

はじめに

スマートフォンの【設定】→【WiFi】をタップし、現在【WiFi】ルーターに接続されていることを確認してください

### 方法1 Bluetoothを利用して追加

01 スマートフォンのBluetooth機能を有効にしてください

※設定方法はスマートフォンによって異なります

02 カメラのリセットボタンを長押ししてください

アプリを一度終了してください

カメラの電源を入れて初期動作が終わった  
らカメラのリセットボタンをカメラから  
ピーブ音が流れるまで押ししてください

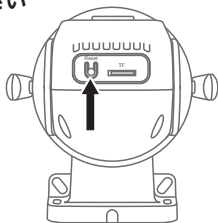

#### ⚠ 注意

【ネットワークを設定してください】とアナウンス  
が流れるまでお待ちください

03 【WTW-EAGLE-VIP】アプリを  
起動し【スマートデバイスを追加】  
を選択してください

#### ⚠ 注意

2台目以降の登録は右上の【+】をタップしてください  
※ 【位置情報の権限を有効にする】と表示された場合、使  
用中のみ許可に設定してください  
※ カメラへのアクセスが求められた場合、許可してください



04 【デバイス発見】  
にカメラが表示されたら、【追加】  
をタップしてください。



05 Wi-Fiネットワーク名 (SSID) が表示  
されていることをご確認ください

## 06 Wi-Fiのパスワードを入力し 【次へ】を押してください

ルーターの側面などに記載されている  
認証キーや暗号(化)キーを入力してください  
入力の際は 大文字と小文字の区別、英数字のゼロと  
オーのの違いに気を付けて入力してください

※ 設定が完了すると【WiFi 接続が完了しました】の順  
にアナウンスがあります

### ⚠ 注意

2.4GHz Wi-Fiに接続されていない場合、スマートフォンの  
【設定】→【Wi-Fi】より接続をアプリにお戻りください。  
2.4GHzと5GHzのSSID名の違いとして  
ルーターのメーカーによって違いはありますが  
ネットワーク名(SSID)の中間や末尾に【-G】や【-A】があります。  
【-G】は【2.4GHz】です。【-A】は【5GHz】です。



## 07 デバイス名を入力または選択し 【次へ】を押してください

## 08 希望に応じて動体検知・アプリ警報通知の設定を変更し、 【設定の保存】を押してください(あとで変更可能)

## 09 【完了】を押して 設定完了です。

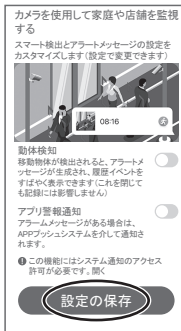

## 方法2 QRコードをスキャンして追加

### 01 カメラのリセットボタンを長押ししてください

アプリを一度終了してください

カメラの電源を入れて初期動作が終わったら  
カメラのリセットボタンをカメラからピーブ音  
が流れるまで押してください

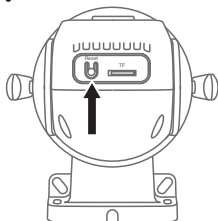

#### ⚠ 注意

【ネットワークを設定してください】とアナウンス  
が流れるまでお待ちください

### 02 【WTW-EAGLE-VIP】アプリを 起動し【スマートデバイスを追加】 を選択してください

#### ⚠ 注意

2台目以降の登録は右上の【+】をタップしてください

※【位置情報の権限を有効にする】と表示された場合、使  
用中のみ許可に設定してください

※カメラへのアクセスが求められた場合、許可してください



### 03 画面下の 【追加するカメラスキャンコード】 をタップしてください

### 04 【了解】をタップしてください





- 05 【デバイスライトが点滅している】に  
チェックを入れ【次へ】をタップします

- 06 2.4GHzのWi-Fiネットワーク名(SSID)  
が表示されていることをご確認ください

### ⚠ 注意

2.4GHz Wi-Fiに接続されていない場合、スマートフォンの【設定】→【Wi-Fi】より接続をしアプリにお戻りください。  
2.4GHzと5GHzのSSID名の違いとして  
ルーターのメーカーによって違いはありますが  
ネットワーク名(SSID)の中間や末尾に【-G】や【-A】があります。  
【-G】は【2.4GHz】です。【-A】は【5GHz】です。

- 07 Wi-Fiのパスワードを入力し  
【次へ】を押してください

ルーターの側面などに記載されている  
認証キーや暗号(化)キーを入力してください  
入力の際は 大文字と小文字の区別、英数字のゼ  
ロとオーの違いに気を付けて入力してください

- 08 表示しているQRコードをカメラの  
レンズに向けてくださいカメラから  
【WiFi 接続中ですしばらくお待ちください】  
とアナウンスがあるまで向けてください  
【WiFi 接続に完了しました】が聞こえたら、  
【サウンドが聞こえました】をタップしてくだ  
さい先に進めない場合、モバイル通信を  
OFF にしてください



iPhone  → モバイル通信アイコン

アンドロイド → 機内モードにしてください

※設定が完了すると【WiFi 接続が完了しました】の順にアナウンスがあります

### ⚠ 注意

※【Wi-Fiパスワードが違います】とアナウンスがあった場合はパスワードを確認してください

※【Wi-Fi接続ができませんでした】とアナウンスがあった場合はWi-Fiルーターのリセットをお試しください。改善しない場合は、ネットワークがIPv6設定になっている可能性があります。本機はIPv4のみに対応しておりますので、ネットワークの設定をご確認のうえ、IPv4ネットワークに設定してご利用ください。(サービスプロバイダに変更依頼が必要な場合があります)



## 09 デバイス名を入力または選択し【完了】を押してください

### ⚠ 注意

設定が完了時、モバイル通信をONに戻してください

## 方法3 カメラのホットスポットでの接続

### 01 カメラのリセットボタンを長押ししてください

アプリを一度終了してください

カメラの電源を入れて初期動作が終わったらカメラのリセットボタンをカメラからピープ音が流れるまで押してください

【ネットワークを設定してください】と音声 flowedら、リセットボタンを短い間隔で2回押してください。

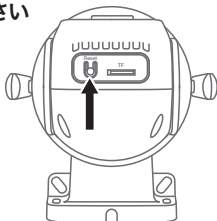

#### ⚠ 注意

もう一度【ネットワークを設定して下さい】と音声が流れるまでお待ちください

### 02 【WTW-EAGLE-VIP】アプリを起動し【スマートデバイスを追加】を選択してください

#### ⚠ 注意

2台目以降の登録は右上の【+】をタップしてください

※ 【位置情報の権限を有効にする】と表示された場合、使用中のみ許可に設定してください

※ カメラへのアクセスが求められた場合、許可してください



### 03 画面を上にスライドさせ、ページ下部のメニューを表示して下さい

### 04 【カメラをホットスポット追加】をタップしてください

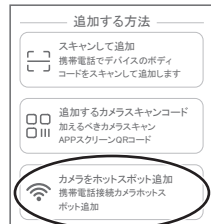

## 04 【了解】をタップしてください



## 05 【デバイスライトが点滅している】にチェックを入れ【次へ】をタップします

## 06 2.4GHzのWi-Fiネットワーク名 (SSID)が表示されていることをご確認ください

### ⚠ 注意

2.4GHz Wi-Fiに接続されていない場合、スマートフォンの【設定】→【Wi-Fi】より接続をアプリにお戻りください。  
2.4GHzと5GHzのSSID名の違いとしてルーターのメーカーによって違いはありますがネットワーク名 (SSID) の中間や末尾に【-G】や【-A】があります。  
【-G】は【2.4GHz】です。【-A】は【5GHz】です。

## 07 Wi-Fiのパスワードを入力し【次へ】を押してください

ルーターの側面などに記載されている認証キーや暗号(化)キーを入力してください  
入力の際は 大文字と小文字の区別、英数字のゼロとオーの違いに気を付けて入力してください



09

- ①【設定に移動】をタップします
- ②【WiFi】をタップします
- ③【IPCXXXXXXX】に接続してください

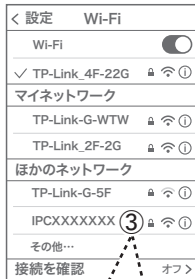

パスワードは【11111111】です

【WTW-EAGLE-VIP】アプリに戻ります  
先に進めない場合、モバイル通信をOFF にしてください

iPhone  → モバイル通信アイコン

アンドロイド → 機内モードにしてください

### ⚠ 注意

【インターネットに接続されていません】と表示されますが問題ありません。  
この時 接続を維持するか聞いてくるスマートフォンがありますので【OK】や【維持する】を押して許可してください  
【IPCXXXXXXX】への接続が完了したらスマートフォンの設定画面を閉じてください

### ⚠ 注意

※【Wi-Fiパスワードが違います】とアナウンスがあった場合はパスワードを確認してください

※ カメラから【 Wi Fi 設定中ですしばらくお待ちください 】とアナウンスがあります  
設定が完了すると【 Wi Fi 接続が完了しました 】の順にアナウンスがあります

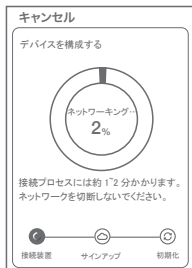

10

デバイス名を入力または選択し【完了】を押し  
てください

### ⚠ 注意

設定が完了時、モバイル通信をON に戻してください

## 6 マイクロSDカード挿入+フォーマット方法

### ① SDカードを本体へ挿入して下さい

※必ずカメラの電源がOFFの状態ですDカードを挿入してください

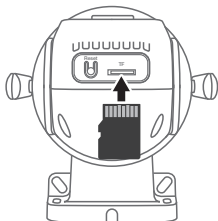

#### ⚠ 注意

- ・マイクロSDカードを正しい方向に挿入してください。
- ・必ず正規のマイクロSDを挿入してください。
- ・正規品でないマイクロSDカードを挿入すると故障の原因となります。

SDカードポート	: マイクロSDカードは最大128GBに対応しています
マイクロSDカード容量	: 8から128 GBに対応
対応するマイクロSDカード	: class 10以上
ファイル形式	: FAT32

### ② ライブ映像右上の【⚙️】より【ストレージ設定】を選択

【メモリーカードをフォーマットする】から、フォーマットを実行してください



#### 【Cloud】:

カメラごとにクラウドサービスを設定(→P24)

#### 【SDカード】:

カードのデータ使用率を表示

#### 【ローカルビデオファイルをダウンロードする】:

録画画像をダウンロードできます

#### 【メモリーカードをフォーマットする】:

挿入したMicroSDカードをフォーマット(初期化)します

# 7 トップページ

- ①デバイス:単独でのカメラ登録  
グループ:複数台のカメラ同時表示(→P22)
- ②カメラタイトルを表示します
- ③カメラのID番号を表示します
- ④簡易設定
  - A. 警報通知:アラーム通知のON/OFF
  - B. 設定 :設定項目に移行します
  - C. 編集 :タイトル名及びパスワードの変更が可能です
  - D. トップ :カメラリストの1番目に移動します
  - E. 削除 :カメラリストから削除します

- ⑤カメラの映像を表示します
- ⑥クラウドサービスの設定をします
- ⑦動き検知の映像を確認できます



- ⑧他のスマートフォンにカメラを共有
- ⑨録画した映像の再生します
- ⑩デバイス表示画面に戻ります
- ⑪検知イベントリストの表示
- ⑫弊社のショップに移動します
- ⑬クラウドサービスの設定
- ⑭アカウント情報
- ⑮戻る
- ⑯カメラ名・通信速度を表示します
- ⑰カメラの設定画面を表示します
- ⑱33 HD(高画質)・SD(標準画質)切り替え
- ⑳34 ホワイトLED点灯
- ㉑35 カメラのマイク音声 ON/OFF
- ㉒36 スマートフォンに写真を記録します
- ㉓37 スマートフォンに動画を記録します
- ㉔全画面表示します

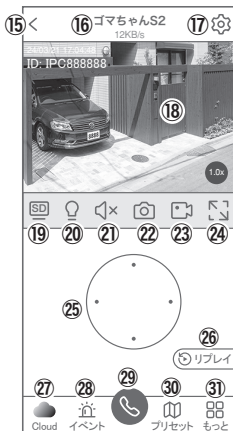

②⑤④② カメラの向きを上下左右に動かすことができます。

画面をスワイプして動かすこともできます

②⑥④③ 録画した映像を再生できます

②⑦ クラウドストレージの設定をおこないます

②⑧ アラームメッセージを表示します

②⑨④① 双方向通話に切り替えます

③⑩ 最大255か所の巡回位置を設定できます

一般モード : 巡回位置を設定し、【+】をタップして記憶します  
写真をタップして、設定位置に移動します

ナンバーモード : 巡回位置を設定し、7~255の番号を指定できます。

数字を入れて【移動】をタップして、移動します。

③⑪ もっと...その他機能の呼び出し

F. 他のスマートフォンにカメラを共有  
できます。※初回共有時はパスワードの設定が必要(20文字以内)

G. 動き検知のON/OFF

H. 巡回 : 約12秒ごとに30度  
巡回します

I. アルバム : スマートフォンに保存したデータを閲覧します

J. PTZ 調整 : カメラの巡回位置を調整します

K. 暗視機能を切り替えます(スマートナイトビジョン・フルカラーナイトビジョン・  
赤外線暗視・白黒・カラー)

L. 警報器 : カメラから警報音(サイレン)を出します

③⑫ 縦画面に戻ります

③⑬ カメラから警告音を出します

③⑭ 画面サイズに合わせて拡大(ほとんど変化のない場合もあります)

④⑰ カメラ映像

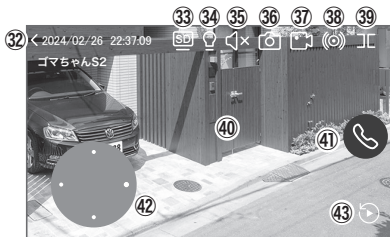



## 8 各種設定

【】を押し、設定モードに移ります

### 設定項目

#### ■ デバイス情報

- ①タイトル・モデル・信号強度・ID番号・  
FWバージョン表示・MAC アドレス表示

#### ■ 動体検知と通知

- ②動体検知 : 動き検知の設定 (→P18)

#### ■ カメラ設定

- ③記録設定 : 常時録画・イベント録画の設定  
が出来ます (→P19)

#### ④画面とサウンドの設定

##### A. 暗視モード

スマートナイトビジョン : 暗くなると赤外線撮影(白黒)、  
モーションに反応して白色灯  
が点灯

フルカラーナイトビジョン : 暗くなると白色灯を点灯  
赤外線暗視 : 暗くなると赤外線を点灯  
(白黒撮影)

赤外線は常に有効 : 常に赤外線を点灯(白黒撮影)  
暗視オフ : 常に赤外線・白色灯を点灯しない

B. 画像を反転 : 画像を上下左右反転します

C. 通話音量 : デバイスの通話音量が調整できます

D. アンチフリッカー設定 : 照明による画面のちらつきを軽減します

- ⑤PTZ 調整 : PTZの各調整が可能です

- ⑥ストレージ設定 : 参照P13

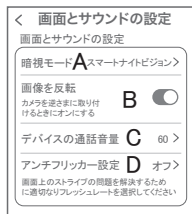

## ■ 詳細設定

### ⑦ 詳細設定

- I. 本機非対応
- J. デバイスの音声通知:日本語を選択ください
- K. WiFi の信号強度を表示します
- L. 新しいWiFi を接続する:無線WiFiの変更ができません
- M. 時間同期 :カメラ時間をスマートフォンに同期します
- N. タイムゾーン設定 :GMT+9:00 を選択ください
- O. サマータイム :サマータイムを設定できません

#### セキュリティ設定

- P. Alexa サービス認証: 本機非対応  
オンにすると、Alexaサービスを利用してAmazon Echo Show などのディスプレイ付きAlexaデバイスにカメラ映像を表示することができます  
(Alexaデバイスからカメラの操作はできません)  
Alexaスキル【WTW Eagle】をご利用ください。  
※ 設定の詳細は塚本無線サポートサイトをご覧ください

- Q. カメラを再起動します
- R. カメラを削除します

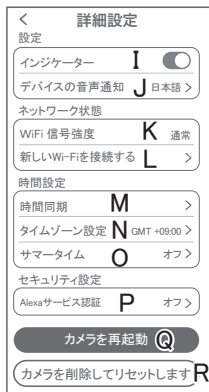

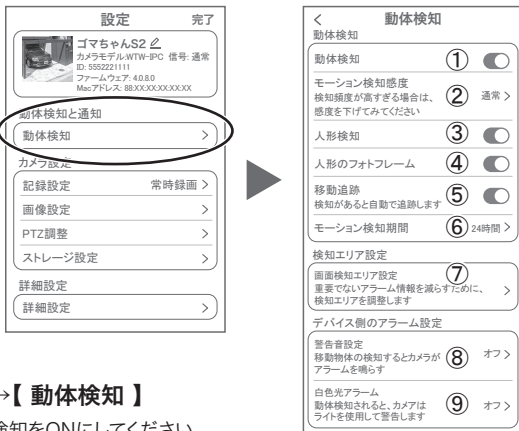

## 【🔗】→【動体検知】

- ① 動体検知をONにしてください
- ② モーション検知感度 : 感度調整が出来ます
- ③ 人形検知 : 人の形に反応して検知します
- ④ 人形のフォトフレーム : 人の形を検知したときに枠を表示します
- ⑤ 移動追跡 : 動きのあるものを追跡します
- ⑥ モーション検知期間 : 24時間・昼・夜・カスタマイズから選択できます
- ⑦ 画面検知エリア設定 : 感知エリアを設定できます  
 エリアモード : 画面内の一部分のみを動き検知エリアにします。  
 警戒線モード : 画面内に線を描画し、動くものが線に触れると検知が働きます
- ⑧ 警告音設定 : 移動物体を検知するとカメラから警告音がでます
- ⑨ 白色光アラーム : 検知時に白色LEDを点灯して警告します

# 10 録画設定

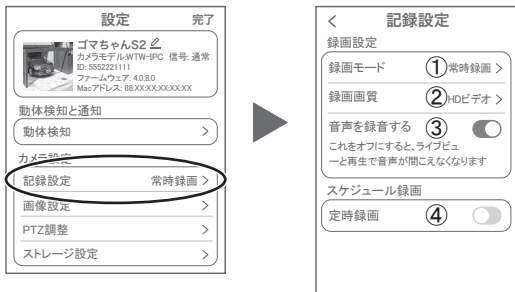

## 【設定】→【記録設定】

- ①録画モード : イベント録画と常時録画の切替ができます
- ②録画画質 : SD(標準)・HD(高画質)を選択できます
- ③音声を録音する : ライブおよび再生中音声が出ます
- ④定時録画 : 録画周期・録画時間を設定できます

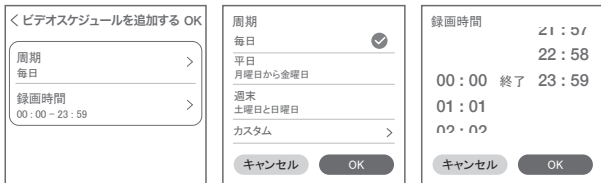

# 11 再生

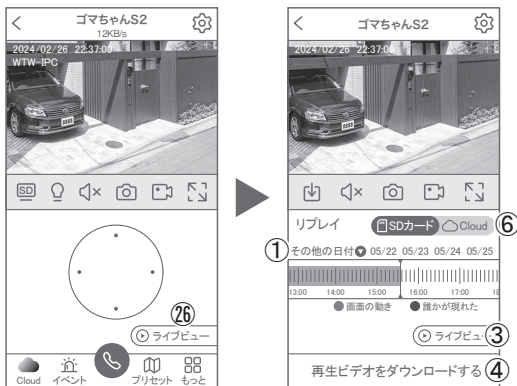

映像を見ている時に ②⑥ をタップするとSDカード録画 再生モードに移行します

- ① 画面左の【その他の日付】をタップすると日付を変更できます。
- ② タイムバーから再生したい時間帯にスライドして再生をしてください  
日付の下に青点があるとデータがあります  
薄い肌色: 常時録画  
濃い肌色: 動体検知 (モーション検知)
- ③ ライブ: ライブ画面に戻ります
- ④ 再生ビデオをダウンロードする: 映像リストが表示されますのでタップしてください
- ⑤ タイムバーをピンチすることで時間帯を広げることができます。



① を押すと上図画面が表示されます

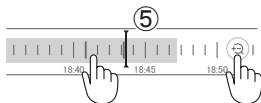

※ microSDカードに記録されたデータは、PC等で再生できません。  
データは、撮影・録画ボタンを使用してアプリのアルバムにいったん保存し、  
アルバムの「共有」機能を利用してメール等で外部に送信することができます。

- ⑥ クラウドを利用している場合は、クラウドに切り替えて再生できます。

## 12 共有(シェア)

複数のスマートフォンで共有(シェア)する

※ 複数のスマートフォンでシェアする場合  
シェアされたスマートフォンには通知が来ません

### 5 カメラ登録を参考に

1台目のスマートフォンにカメラを登録してください  
2台目のスマートフォンにアプリ(WTW-EAGLE-VIP)を  
インストールしてください1台目のスマートフォンにカメラ  
の映像を表示してください

【共有】①番をタップしてください



デバイスパスワードを  
設定する  
安全に共有するために、デバイス  
のパスワードを設定して下さい

キャンセル

設定

パスワードが設定されていない機種については設定が必要となります。  
7文字以上のパスワードを設定してください

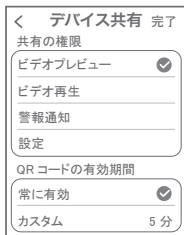

共有先へのアクセス権限選択後

右上の【完了】をタップしてください

QRコードが表示されたら2台目のスマートフォンのアプリ(WTW-EAGLE-VIP)を  
起動し、【+】ボタンをタップしてください

1台目のスマートフォンに表示されている

QRコードを2台目のスマートフォンでスキャンして  
ください

スキャンが完了すると共有完了です

シェアのQRコード有効時間を設定できます

(参照)全ての権限を許可  
する場合、全てにチェック  
を入れます。すぐにシェア  
できない場合、有効期限を  
常に有効にしておく後か  
らでも有効になります

## 13 グループ(マルチ)画面設定方法

【WTW-EAGLE-VIP】アプリを利用するデバイスが複数ある場合、マルチ画面で映像を表示・閲覧することが可能です。



- ① 【グループ】をタップします。
- ② 【+】をタップします。
- ③ 複数台のリストが表示されますので写真をタップし、リストに追加します

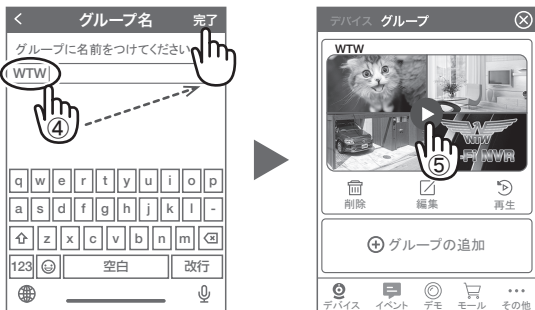

- ④ グループ名を入力します(任意)、【完了】をタップして終了です
- ⑤ デバイスの画面に新規にグループ割りされた写真が作成されます。

4画面もしくは8画面で見ることが可能です。

**注意) シェアされたカメラは、リストアップされませんのでグループに加える事はできません。**

## 14 クラウドストレージ

クラウドストレージとは、カメラの録画データをネットワーク上のサーバーに保存するサービスです。プランによって利用料金が異なります。

※クラウドストレージのサービスは、カメラごとにそれぞれ購入が必要です

### クラウドストレージの購入方法

- ①左右にスライドさせて、クラウドストレージを利用するカメラを選択
- ②保存方法を選択  
モーションビデオ ... 検知時のみ録画  
終日ビデオ ... 24時間録画
- ③料金プランを選択  
保存期間・契約期間によって料金が異なります
- ④【購入】を押すと、購入手続きに進みます。

以下は画面の案内にしたがって購入手続きを進めてください





## 15 アルバム

ライブ映像や録画再生時に【📷】や【📺】を押すことで、写真や動画をアプリ内のアルバムに保存できます。

アルバムは、ライブ映像画面右下の【その他】から【アルバム】を選択することで表示できます

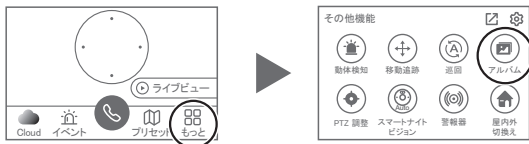

- 各画像をタップすると、拡大表示されます。
- 右上の【編集】を押すと、データを削除できます。
- 拡大表示の右上【共有】を押すと、スマートフォンのアルバムにデータを保存したり、メール等で外部にデータを送信することができます。

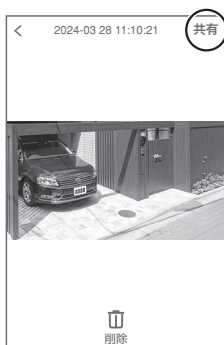

## 16 カメラの再設定

01 カメラを再設定する際は、【:】  
を選択し【削除】してください

02 カメラの削除を確認し  
5【カメラの登録】より  
再度カメラの接続をしてください





# 保 証 書

本書は本書記載内容により、無料修理を行うことをお約束するものです。

お客様様	お名前	様	TEL	機種名 <b>WTW-E2305S2</b>	製造No.
	住所				
お客様様	お名前	様	お買い上げ日 年 月 日 年 月 日まで	お買い上げ販売店	
	ふりがな			店名	TEL
保証期間	ヶ月				

販売店へお願い：本保証書に貴店の記入認印、及びお買い上げ日の記入のないものは無効ですので、必ずご記入ください。

株式会社 塚本無線

〒510-0303 三重県津市河芸町東千里1060  
TEL 050-1752-8000 FAX 059-245-6999

## 保証規定

この保証書は、本書に明記した期間、条件のもとにおいて無償修理をお約束するものです。したがって、この保証書によってお客様が法律上の権利を制限するものではありませんので保証期間経過後の修理などについてご不明の場合はお問い合わせください。

- 取扱説明書等の注意に従った正常な使用状態で万一故障した場合には、保証期限内無償修理をさせていただきます。
- 保証期間内においても、次のような場合には有償修理となります。
  - （イ） 本保証書のご提示がない場合。
  - （ロ） 本保証書の所定事項の未記入、字句を書き換えられたもの、及び販売店名の表示のないもの。
  - （ハ） お買い上げ後の取付場所の移動・輸送・事故・落下等による故障または損傷。
  - （ニ） 火災・地震・落雷・水害・塩害・公害その他の天災地変及び異常電圧・指定外の使用電源などによる故障または損傷
  - （ホ） ご使用上の誤り、不当な修理・調整・改造による故障及びそれらが原因により生じた故障、または故障の原因が本製品以外の機器等にある場合。
  - （ヘ） 本来の目的以外にご使用された場合の故障及び損傷。
  - （ト） 製品番号の改変及び取り外した製品。
  - （チ） トランジスタ・ケージル等消耗品に類するもの。
  - （リ） 他の要因・取付不備・電波障害・設備場所などにより正常に動作しない場合。
- 修理を依頼される場合には、お買い上げの販売店または弊社サービス係へ保証書を添えてご持参下さい。やむを得ず郵送される場合は、送料をご負担下さい。
- 本保証書は再発行致しませんので紛失しないよう大切に保管して下さい。
- この保証書は日本国内のみについて有効です。

This warranty is valid only in Japan.
- 予告なしに当機種のもデルチェンジ、改良などを行うことがあります。お買い上げの製品にしましては改良などの申し受けを致しません。

修理実施年月日	故障状況	修理内容	担当者