

IP カメラ

WTW-E2722YX

取扱説明書

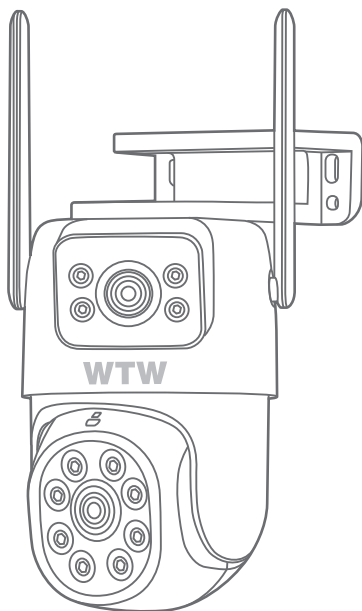

アプリ名: **WTW-EAGLE-VIP**

【アプリバージョン V3.9】

塚本無線 サポートページ
※ 困ったときはこちらを
ご参照ください ▶



APモード接続方法
はこちら ▶



目次

1. 付属品	02
2. 商品紹介	03
3. 準備	04
4. アプリのインストール・登録	05
5. カメラの登録	06
方法 1: Bluetoothを利用して追加	06
方法 2: QRコードをスキャンして追加	08
方法 3: カメラのホットスポットでの接続	11
6. マイクロSDカード挿入+フォーマット方法	14
7. トップページ	15
8. 各種設定	17
9. 動体検知(モーション録画設定)	19
10. 録画設定	20
11. 再生	21
12. 共有(シェア)	22
13. グループ(マルチ)画面設定方法	23
14. クラウドストレージ	24
15. アルバム	25
16. カメラの再設定	26

1 付属品

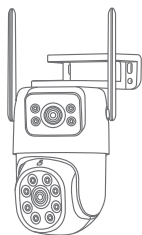

カメラ



電源アダプター

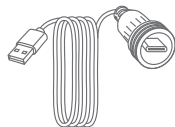

USB Type-C
ケーブル

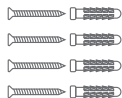

ネジセット



取扱説明書

2 商品紹介

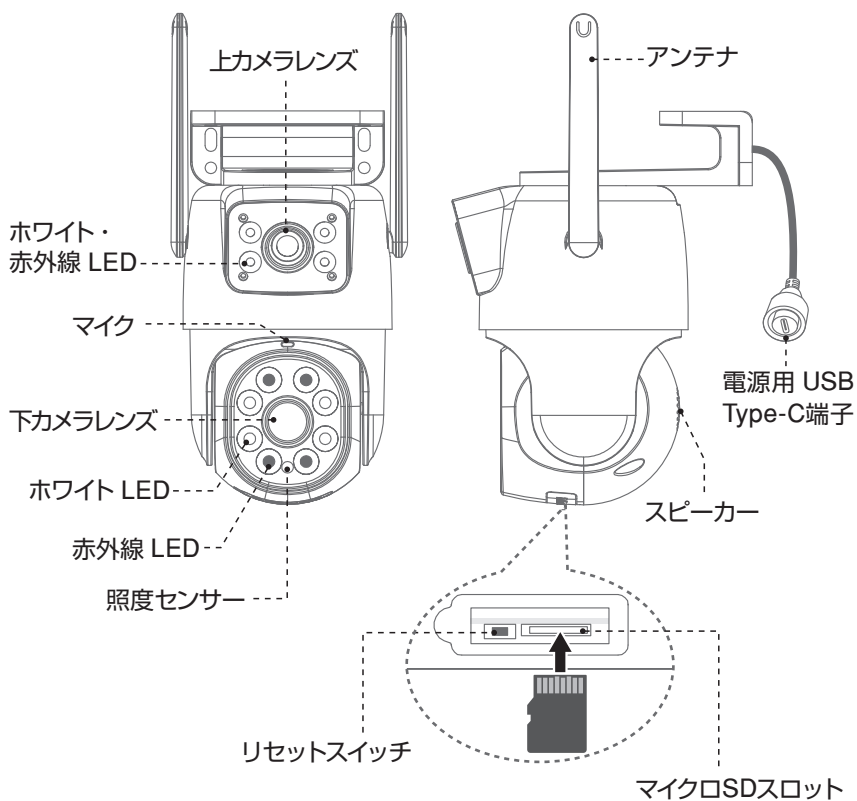

※ インターネット接続は光回線に接続することを推奨します
上り 3Mbps 以上確保できない環境化では正常に動作しない可能性が高いです

3 準備

カメラの動作には必ずWi-Fiが必要です

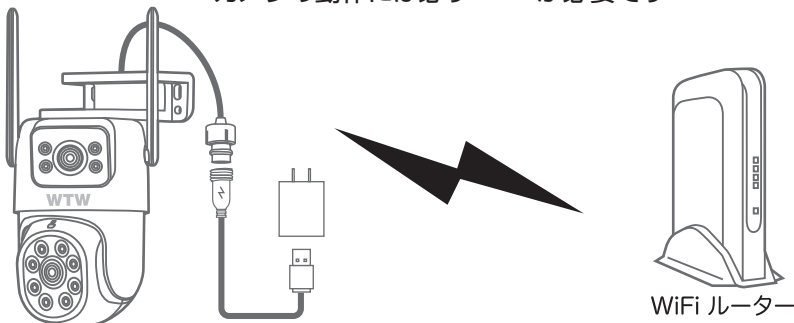

- ※ 本製品は インターネット接続された Wi-Fi 接続可能なルーターとそのルーターに Wi-Fi 接続されたスマートフォンが必要です
- ※ カメラを設定する時には Wi-Fi ルーターの SSID とパスワード (暗号化キー) が 必要になりますので確認してください
- ※ スマートフォンの位置情報が ON になっているか確認してください

iPhone の場合

iPhone の設定から カメラのアプリを探してください
位置情報が 使用中のみになっているか確認してください
使用中のみをタップして正確な位置情報が ON になっているか確認してください
正確な位置情報が ON になっているか確認してください
ローカルネットワークが ON になっているか確認してください
登録作業の前に モバイル通信を OFF にしてから設定してください
この時 Wi-Fi が OFF になるようでしたら ON にしてください
設定が完了したらモバイル通信を ON にしてください

android の場合

カメラのアプリのアイコンを長押ししてアプリ情報を表示してください
権限や許可に入り 位置情報を ON にしてください
登録作業の前に 機内モードを ON にしてから設定してください
この時 Wi-Fi が OFF になるようでしたら ON にしてください
設定が完了したら機内モードを OFF にしてください

- ※ カメラを設置する前に Wi-Fi ルーターの近くで設定を完了してください
- ※ 本製品は 2.4GHz 帯と 5GHz 帯の Wi-Fi に対応しています
5GHz 帯での通信が安定しない場合は 2.4GHz 帯をご利用ください



**屋外での5.2/5.3GHz帯のWi-Fi通信は法令で禁じられています。
本機を屋外に設置する場合は、5.2/5.3GHz帯を使用しないでください。**

- ※ カメラの登録設定をする時 スマートフォンによって Wi-Fi 環境が不安定もしくはインターネットに 接続されていない場合は 接続を維持しない場合があります
- ※ モーション通知について
スマートフォンで映像を見ている時は モーション通知は行われません
また Wi-Fi が不安定になっている場合も モーション通知は行われません

4 アプリのインストール・登録

アプリ名【WTW-EAGLE-VIP】

iPhoneの場合は APP Store

Androidの場合は Play Storeからアプリを
インストールしてください

インストールが完了したら【WTW-EAGLE-VIP】
アイコンをタップしアプリを起動してください

ユーザー登録 (例 iPhone)

電子メールログイン 電話番号

Eメール

メールアドレスの入力 ①

アカウント登録

ログイン / 登録

<

アカウント登録

アカウント ②

携帯電話番号またはメールアドレスを入力します。

登録する ④

③

以下を読み、同意する (ユーザー契約) (プライバシーポリシー)

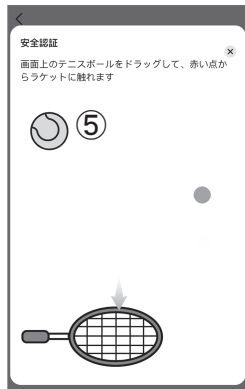

- ①【アカウント登録】をタップしてください
- ②メールアドレスを入力してください
- ③ユーザー契約・プライバシーポリシーの同意にチェックを入れてください
- ④【登録する】をタップしてください
- ⑤【了解】をタップし、ボールを指でドラッグし、赤い点を通ってラケットまで動かしてください。
入力したメールアドレスに【system@support.eseecloud.com】から確認コード
(6桁の数字)が送られますので確認してください

Hello,
Your e-mail Activation code is

111355

This is the verification code for the mail activation. If you do not activate the mailbox within 15 minutes after receiving the mail, the message content will be invalid.

This message was sent by the system, do not reply

パスワードを設定してください

確認コードがアカウントfukuta.wtw@gmail.comに送信されました。ご確認ください。

確認コード ⑥

パスワード ⑦

パスワードの確認 ⑧

OK ⑨



- ⑥ 送られてきた確認コード
を入力してください
- ⑦ 任意のパスワードを入力してください(英数字6~20字)
- ⑧ 同じパスワードを入力してください
- ⑨ 【OK】をタップしてください 登録が完了すると右の画面のようになります

5 カメラの登録

はじめに

スマートフォンの【設定】→【WiFi】をタップし、現在【WiFi】ルーターに接続されていることを確認してください

方法1 Bluetoothを利用して追加

01 スマートフォンのBluetooth機能を有効にしてください

※設定方法はスマートフォンによって異なります

02 カメラのリセットボタンを長押ししてください

アプリを一度終了してください

カメラの電源を入れて初期動作が終わったら

カメラのリセットボタンをカメラから

ピープ音が流れるまで押ししてください

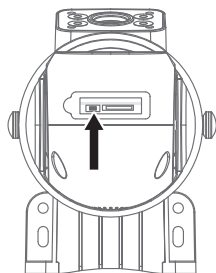

⚠ 注意

【ネットワークを設定してください】とアナウンスが流れるまでお待ちください

03 【WTW-EAGLE-VIP】アプリを起動し【スマートデバイスを追加】を選択してください

⚠ 注意

2台目以降の登録は右上の【+】をタップしてください

※ 【位置情報の権限を有効にする】と表示された場合、使用中のみ許可に設定してください

※ カメラへのアクセスが求められた場合、許可してください



04 【デバイス発見】にカメラが表示されたら、【追加】をタップしてください。



05 Wi-Fiネットワーク名(SSID)が表示されていることをご確認ください

06 Wi-Fiのパスワードを入力し【次へ】を押してください

ルーターの側面などに記載されている認証キーや暗号(化)キーを入力してください
入力の際は 大文字と小文字の区別、英数字のゼロとオーのの違いに気を付けて入力してください

※設定が完了すると【WiFi 接続が完了しました】の順にアナウンスがあります

⚠ 注意

※【Wi-Fiパスワードが違います】とアナウンスがあった場合はパスワードを確認してください

※【Wi-Fi接続ができませんでした】とアナウンスがあった場合はWi-Fiルーターのリセットをお試しください。改善しない場合は、ネットワークがIPv6設定になっている可能性があります。本機はIPv4のみに対応しておりますので、ネットワークの設定をご確認のうえ、IPv4ネットワークに設定してご利用ください。(サービスプロバイダに変更依頼が必要な場合があります)

07 デバイス名を入力または選択し【完了】を押してください

⚠ 注意

設定が完了時、モバイル通信をONに戻してください

上記の方法のほか、下記の方法2・方法3でカメラをアプリに登録することができます。
登録完了後、P14に進んでください。

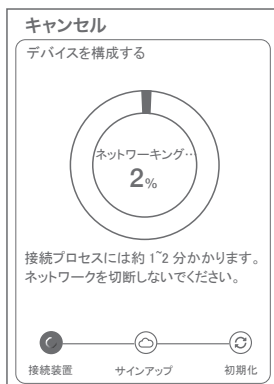

方法2 QRコードをスキャンして追加

01 カメラのリセットボタンを長押ししてください

アプリを一度終了してください

カメラの電源を入れて初期動作が終わったら
カメラのリセットボタンをカメラからビープ音が流
れるまで押してください

⚠ 注意

【ネットワークを設定してください】とアナウンス
が流れるまでお待ちください

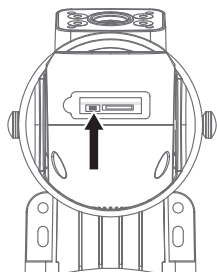

02 【WTW-EAGLE-VIP】アプリを起動し 【スマートデバイスを追加】を選択してく ださい

⚠ 注意

2台目以降の登録は右上の【+】をタップしてください
※ 【位置情報の権限を有効にする】と表示された場合、使用
中のみ許可に設定してください
※ カメラへのアクセスが求められた場合、許可してください

03 画面下の 【追加するカメラスキャンコード】 をタップしてください



04 【了解】をタップしてください



05 【デバイスライトが点滅している】にチェックを入れ【次へ】をタップします



06 Wi-Fiネットワーク名 (SSID) が表示されていることをご確認ください

07 Wi-Fi のパスワードを入力し【次へ】を押してください

ルーターの側面などに記載されている認証キーや暗号(化)キーを入力してください
入力の際は 大文字と小文字の区別、英数字のゼロとオーの違いに気を付けて入力してください

5G Wi-Fiを選択した可能性があります。
デバイスを正常に追加するには、5G Wi-Fi 配信ネットワークをサポートする必要があります。続行するかどうかを確認してください。

再選択

確認



本製品は、2.4G・5G 兼用ですので、【確認】をタップします

08 表示しているQRコードをカメラのレンズに向けてくださいカメラから【WiFi 接続中ですしばらくお待ちください】とアナウンスがあるまで向けてください

【WiFi 接続に完了しました】が聞こえたら【サウンドが聞こえました】をタップしてください

先に進めない場合、モバイル通信をOFF にしてください

iPhone  → モバイル通信アイコン

アンドロイド → 機内モードにしてください

※設定が完了すると【WiFi 接続が完了しました】の順にアナウンスがあります

⚠ 注意

- ※【Wi-Fiパスワードが違います】とアナウンスがあった場合はパスワードを確認してください
- ※【Wi-Fi接続ができませんでした】とアナウンスがあった場合はWi-Fiルーターのリセットをお試しください。改善しない場合は、ネットワークがIPv6設定になっている可能性があります。本機はIPv4のみに対応しておりますので、ネットワークの設定をご確認のうえ、IPv4ネットワークに設定してご利用ください。(サービスプロバイダに変更依頼が必要な場合があります)

09 デバイス名を入力または選択し【完了】を押してください

⚠ 注意

設定が完了時、モバイル通信をON に戻してください

キャンセル QRコード

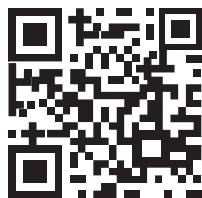

レンズから15~25cm離してQRコードに向け、デバイスがスキャンされるのを待ち、サウンドを出します。

サウンドが聞こえました

キャンセル

デバイスを構成する

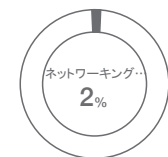

接続プロセスには約1~2分かかります。ネットワークを切断しないでください。



デバイスを構成する



デバイスが正常に追加されました。デバイスに名前を付けてください

デバイス1

リビング

書斎

オフィス

寝室

店舗

完了

方法3 カメラのホットスポットでの接続

01 カメラのリセットボタンを長押ししてください

アプリを一度終了してください
カメラの電源を入れて初期動作が終わったら
カメラのリセットボタンをカメラからピーブ音が
流れるまで押ししてください

⚠ 注意

【ネットワークを設定してください】とアナウンス
が流れるまでお待ちください

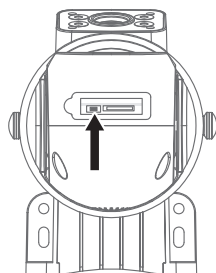

02 【WTW-EAGLE-VIP】アプリを起動し 【スマートデバイスを追加】を選択してく ださい



⚠ 注意

2台目以降の登録は右上の【+】をタップしてください
※ 【位置情報の権限を有効にする】と表示された場合、使用
中のみ許可に設定してください
※ カメラへのアクセスが求められた場合、許可してください

03 画面を上をスライドさせ、ページ下部の メニューを表示して下さい

04 【カメラをホットスポット追加】をタップして ください

デバイスの追加
近くのデバイスを自動検出します…



デバイスの電源を入れるカリセットし、
追加したいデバイスにできるだけ近
づけてください。

追加する方法

スキャンして追加
携帯電話でデバイスのボディ
コードをスキャンして追加します

追加する方法

スキャンして追加
携帯電話でデバイスのボディ
コードをスキャンして追加します

追加するカメラスキャンコード
加えるべきカメラスキャン
APPスクリーンQRコード

カメラをホットスポット追加
携帯電話接続カメラホット
スポット追加

05 【了解】をタップしてください



06 【デバイスライトが点滅している】にチェックを入れ【次へ】をタップします



07 Wi-Fiネットワーク名(SSID)が表示されていることをご確認ください

08 Wi-Fiのパスワードを入力し【次へ】を押してください

ルーターの側面などに記載されている認証キーや暗号(化)キーを入力してください
入力の際は 大文字と小文字の区別、英数字のゼロとオーの違いに気を付けて入力してください

5G Wi-Fiを選択した可能性があります。
デバイスを正常に追加するには、5G Wi-Fi 配信ネットワークをサポートする必要があります。続行するかどうかを確認してください。

再選択

確認



本製品は、2.4G・5G 兼用ですので、【確認】をタップします

09

- ①【設定に移動】をタップします
- ②【WiFi】をタップします
- ③【IPCXXXXXXXX】に接続してください

※【IPCXXXXXXXX】が出ない場合は、カメラのリセットボタンを2回連続で押すと、出るようになる場合があります。

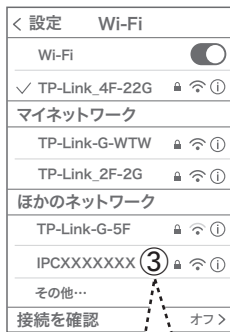
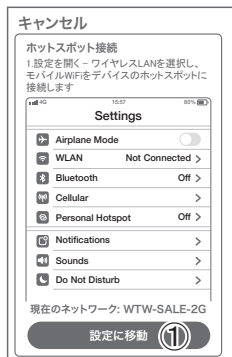

パスワードは【11111111】です

【WTW-EAGLE-VIP】アプリに戻ります

先に進めない場合、モバイル通信をOFFにしてください

iPhone  → モバイル通信アイコン

アンドロイド → 機内モードにしてください

⚠ 注意

【インターネットに接続されていません】と表示されますが問題ありません。この時 接続を維持するか聞いてくるスマートフォンがありますので【OK】や【維持する】を押して許可してください
【IPCXXXXXXXX】への接続が完了したらスマートフォンの設定画面を閉じてください

⚠ 注意

※【Wi-Fiパスワードが違います】とアナウンスがあった場合はパスワードを確認してください

※ カメラから【Wi-Fi 設定中ですしばらくお待ちください】とアナウンスがあります
設定が完了すると【Wi-Fi 接続が完了しました】の順にアナウンスがあります

- 10 デバイス名を入力または選択し【完了】を押しください

⚠ 注意

設定が完了時、モバイル通信をONに戻してください

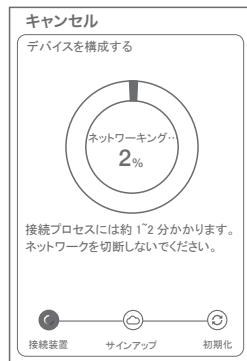

6 マイクロSDカード挿入+フォーマット方法

① SDカードを本体へ挿入して下さい

※必ずカメラの電源がOFFの状態ですDカードを挿入してください

⚠ 注意

- ・マイクロSDカードを正しい方向に挿入してください。
- ・必ず正規のマイクロSDを挿入してください。
- ・正規品でないマイクロSDカードを挿入すると故障の原因となります。

SDカードポート	: マイクロSDカードは最大128GBに対応しています
マイクロSDカード容量	: 8から128 GBに対応
対応するマイクロSDカード	: class 10以上
ファイル形式	: FAT32

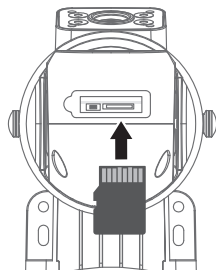

② ライブ映像右上の【⚙️】より【ストレージ設定】を選択

【メモリーカードをフォーマットする】から、フォーマットを実行してください



【Cloud】:

カメラごとにクラウドサービスを設定(→P24)

【SDカード】:

カードのデータ使用率を表示

【ローカルビデオファイルをダウンロードする】:

録画画像をダウンロードできます

【メモリーカードをフォーマットする】:

挿入したMicroSDカードをフォーマット(初期化)します

7 トップページ

- ①デバイス: 単独でのカメラ登録
グループ: 複数台のカメラ同時表示(→P23)
- ②カメラタイトルを表示します
- ③カメラのID番号を表示します
- ④簡易設定
 - A. 警報通知: アラーム通知のON/OFF
 - B. 設定 : 設定項目に移行します
 - C. 編集 : タイトル名及びパスワードの変更が可能です
 - D. トップ : カメラリストの1番目に移動します
 - E. 削除 : カメラリストから削除します
- ⑤カメラの映像を表示します
- ⑥クラウドサービスの設定をします
- ⑦動き検知の映像を確認できます
- ⑧他のスマートフォンにカメラを共有
- ⑨録画した映像の再生します
- ⑩デバイス表示画面に戻ります
- ⑪検知イベントリストの表示
- ⑫弊社のショップに移動します
- ⑬クラウドサービスの設定
- ⑭アカウント情報
- ⑮戻る
- ⑯カメラ名・通信速度を表示します
- ⑰カメラの設定画面を表示します
- ⑱上カメラ映像
- ⑲下カメラ映像
- ⑳34 HD(高画質)・SD(標準画質)切り替え
- ㉑35 ホワイトLED点灯
- ㉒36 カメラのマイク音声 ON/OFF
- ㉓37 スマートフォンに写真を記録します
- ㉔38 スマートフォンに動画を記録します
- ㉕全画面表示します

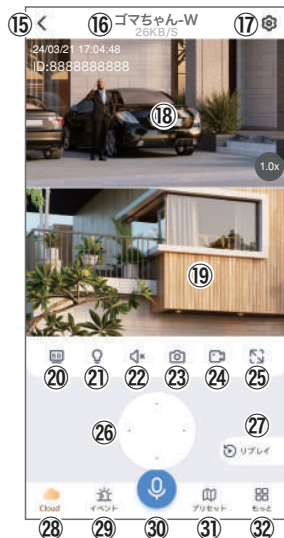

②⑥④⑤ 下カメラの向きを上下左右に動かすことができます。

画面をスワイプして動かすこともできます

②⑦④④ 録画した映像を再生できます

②⑧ クラウドストレージの設定をおこないます

②⑨ アラームメッセージを表示します

③⑩④③ 双方向通話に切り替えます

③① 最大255か所の旋回位置を設定できます

一般モード : 旋回位置を設定し、【+】をタップして記憶します
写真をタップして、設定位置に移動します

ナンバーモード : 旋回位置を設定し、7~255の番号を指定できます。
数字を入れて【移動】をタップして、移動します。

③② もっと...その他機能の呼び出し

F. 他のスマートフォンにカメラを共有できます。※初回共有時はパスワードの設定が必要(20文字以内)

G. 動き検知のON/OFF

H. 巡回 : 約12秒ごとに30度旋回します

I. アルバム : スマートフォンに保存したデータを閲覧します

J. PTZ 調整 : カメラの旋回位置を調整します

K. 暗視機能を切り替えます(スマートナイトビジョン・フルカラーナイトビジョン・赤外線暗視・白黒・カラー)

L. 警報器 : カメラから警報音(サイレン)を出します

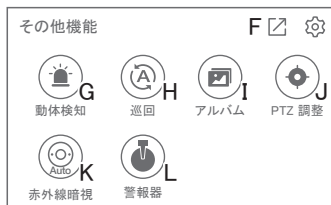

③③ 縦画面に戻ります

③⑨ カメラから警告音を出します

④⑩ 全画面表示時の上カメラ・下カメラ表示を切り替えます
(メイン画面・子画面表示 ⇄ 左右に並べて表示)

④① メイン画面(初期:下カメラ)

④② 子画面(初期:上カメラ)

※子画面をタップするとカメラを入れ替えて表示します



8 各種設定

【】を押し、設定モードに移ります

設定項目

■ デバイス情報

- ①タイトル・モデル・信号強度・ID番号・
FWバージョン表示・MAC アドレス表示

■ 動体検知と通知

- ②動体検知 : 動き検知の設定(→P19)
③ブッシュ通知 : アラーム発生時携帯電話に通知を送り
ます

- A. アラーム通知のON/OFF
B. 人型検知時のみ通知
(人型検知が有効のときに表示されます→P19)
C. アラーム通知時間設定
D. 通知間隔の設定

■ カメラ設定

- ④記録設定 : 常時録画・イベント録画の設定が出来ます
(→P20)

- ⑤画面とサウンドの設定

- E. 暗視モード
スマートナイトビジョン : 暗くバルト赤外線撮影(白黒)、
モーションに反応して白色灯が点灯
フルカラーナイトビジョン : 暗くなると白色灯を点灯
赤外線暗視 : 暗くなると赤外線を点灯(白黒撮影)
赤外線は常に有効 : 常に赤外線を点灯(白黒撮影)
暗視オフ : 常に赤外線・白色灯を点灯しない
F. 画像を反転 : 画像を上下左右反転します
G. 通話音量 : デバイスの通話音量が調整できます
H. 人形の検出フレーム : 人を形を検知したとき、四角枠を表示します

- ⑥PTZ 調整 : PTZの各調整が可能です

- ⑦ストレージ設定 : 参照P14

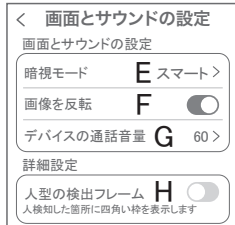
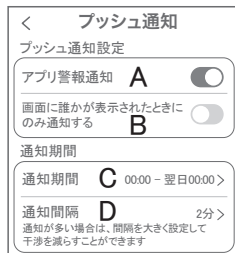

各種設定

■ 詳細設定

⑧ 詳細設定

- I. 本機非対応
- J. デバイスの音声通知:日本語を選択ください
- K. WiFi の信号強度を表示します
- L. 新しいWiFi を接続する:無線WiFiの変更ができます
- M. 時間同期 :カメラ時間をスマートフォンに同期します
- N. タイムゾーン設定 :GMT+9:00 を選択ください
- O. サマータイム :サマータイムを設定できます

セキュリティ設定

- P. パスワードの変更設定ができます
- Q. Alexa サービス認証: 本機非対応
オンにすると、Alexaサービスを利用してAmazon Echo Show などのディスプレイ付き Alexaデバイスにカメラ映像を表示することができます (Alexaデバイスからカメラの操作はできません) Alexaスキル【WTW Eagle】をご利用ください。
※ 設定の詳細は塚本無線サポートサイトをご覧ください

R. カメラを再起動します

S. カメラを削除します



9 動体検知(モーション録画設定)

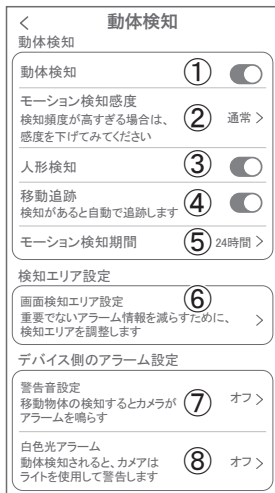

【🔧】→【動体検知】

- ① 動体検知をONにしてください
- ② モーション検知感度 : 感度調整が出来ます
- ③ 人形検知 : 人の形に反応して検知します
- ④ 移動追跡 : 動きのあるものを追跡します
- ⑤ モーション検知期間 : 24時間・昼・夜・カスタマイズから選択できます
- ⑥ 画面検知エリア設定 : 感知エリアを設定できます
エリアモード : 画面内の一部分のみを動き検知エリアにします。
警戒線モード : 画面内に線を描画し、動くものが線に触れると検知が働きます
- ⑦ 警告音設定 : 移動物体を検知するとカメラから警告音がでます
- ⑧ 白色光アラーム : 検知時に白色LEDを点灯して警告します

10 録画設定

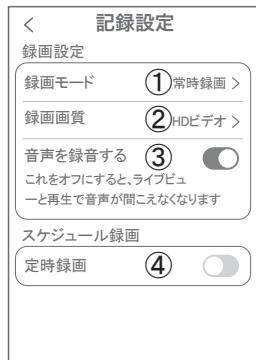

【設定】→【記録設定】

- ① 録画モード : イベント録画と常時録画の切替ができます
- ② 録画画質 : SD(標準)・HD(高画質)を選択できます
- ③ 音声を録音する : ライブおよび再生中音声が出ます
- ④ 定時録画 : 録画周期・録画時間を設定できます

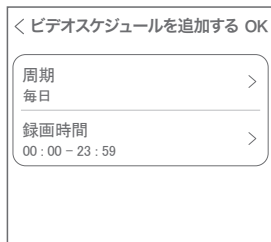

11 再生



映像を見ている時に ②⑦ をタップするとSDカード録画 再生モードに移行します

- ① 画面中央のカレンダーマークをタップすると日付を変更できます
- ② タイムバーから再生したい時間帯にスライドして再生をしてください
日付の下に青点があるとデータがあります
薄い肌色: 常時録画
濃い肌色: 動体検知(モーション検知)
- ③ ライブ: ライブ画面に戻ります
- ④ 再生ビデオをダウンロードする: 映像リストが表示されますのでタップしてください
- ⑤ タイムバーをピンチすることで時間帯を広げることができます。



① を押すと上図画面が表示します

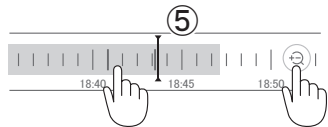

※ microSDカードに記録されたデータは、PC等で再生できません。
データは、撮影・録画ボタンを使用してアプリのアルバムにいったん保存し、
アルバムの「共有」機能を利用してメール等で外部に送信することができます。

12 共有(シェア)

複数のスマートフォンで共有(シェア)する

※ 複数のスマートフォンでシェアする場合
シェアされたスマートフォンには通知が来ません

5 カメラ登録を参考に

1台目のスマートフォンにカメラを登録してください

2台目のスマートフォンにアプリ(WTW-EAGLE-VIP)を
インストールしてください

1台目のスマートフォンにカメラの映像を表示してくだ
さい

【共有】①番をタップしてください

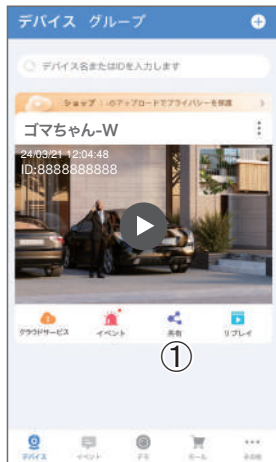

デバイスパスワードを
設定する

安全に共有するために、デバイ
スのパスワードを設定して下さい

キャンセル

設定

パスワードが設定されていない
機種については設定が必要と
なります。
7文字以上のパスワードを設定
してください

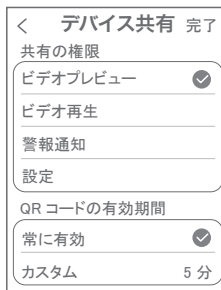

共有先へのアクセス権限選択後

右上の【完了】をタップしてください

QRコードが表示されたら2台目のスマートフォン

のアプリ(WTW-EAGLE-VIP)を起動し、

【+】ボタンをタップしてください

1台目のスマートフォンに表示されている

QRコードを2台目のスマートフォンでスキャンしてください

スキャンが完了すると共有完了です

シェアのQRコード有効時間を設定できます

(参照)全ての権限を許可
する場合、全てにチェック
を入れます。すぐにシェア
できない場合、有効期限を
常に有効にしておくと後か
らでも有効になります

13 グループ(マルチ)画面設定方法

【WTW-EAGLE-VIP】アプリを利用するデバイスが複数ある場合、マルチ画面で映像を表示・閲覧することが可能です。

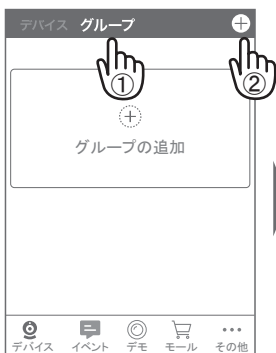

- ①【グループ】をタップします。
- ②【+】をタップします。



- ③複数台のリストが表示されますので写真をタップし、リストに追加します



- ④グループ名を入力します(任意)、【完了】をタップして終了です



- ⑤デバイスの画面に新規にグループ割りされた写真が作成されます。4画面もしくは8画面で見ることが可能です。

⚠ 注意

シェアされたカメラは、リストアップされませんのでグループに加える事はできません。

14 クラウドストレージ

クラウドストレージとは、カメラの録画データをネットワーク上のサーバーに保存するサービスです。プランによって利用料金が異なります。

※クラウドストレージのサービスは、カメラごとにそれぞれ購入が必要です

クラウドストレージの購入方法

- ①左右にスライドさせて、クラウドストレージを利用するカメラを選択
- ②保存方法を選択
モーションビデオ ... 検知時のみ録画
終日ビデオ ... 24時間録画
- ③料金プランを選択
保存期間・契約期間によって料金が異なります
- ④【購入】を押すと、購入手続きに進みます。



以下は画面の案内にしたがって購入手続きを進めてください

15 アルバム

ライブ映像や録画再生時に【📷】や【📹】を押すことで、写真や動画をアプリ内のアルバムに保存できます。

アルバムは、ライブ映像画面右下の【その他】から【アルバム】を選択することで表示できます



- 各画像をタップすると、拡大表示されます。
- 右上の【編集】を押すと、データを削除できます。
- 拡大表示の右上【共有】を押すと、スマートフォンのアルバムにデータを保存したり、メール等で外部にデータを送信することができます。

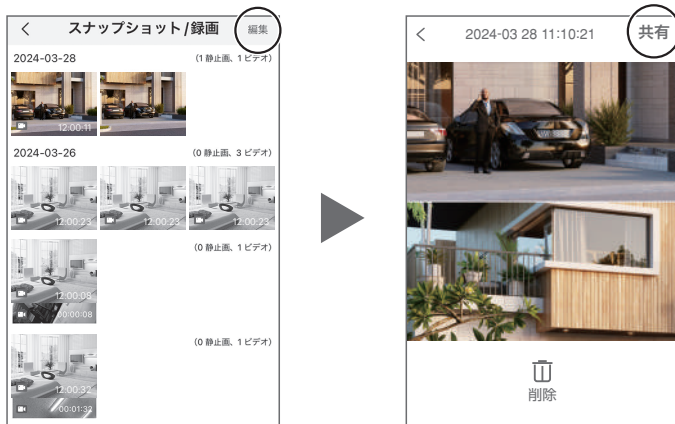

16 カメラの再設定

01 カメラを再設定する際は、【:】
を選択し【削除】してください

02 カメラの削除を確認し
5【カメラの登録】より
再度カメラの接続をしてください

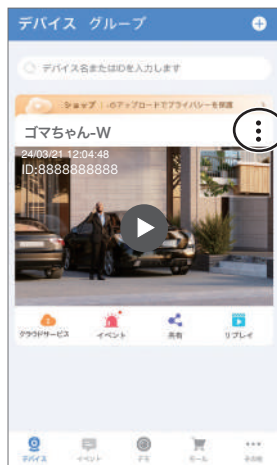



保証書

本書は本書記載内容により、無料修理を行うことをお約束するものです。

お客様	ご住所	〒 TEL		機種名	製造No.
	お名前	ふりがな		WTW-E2722YX	
保証期間	ヶ月	お買い上げ日		お買い上げ販売店	住所
		年 月 日から	年 月 日まで		TEL

販売店様へお願い: 本保証書に貴店の記入認印、及びお買い上げ日の記入のないものは無効ですので、必ずご記入ください。

保証規定

この保証書は、本書に明記した期間、条件のもとにおいて無償修理をお約束するものです。したがって、この保証書によってお客様の法律上の権利を制限するものではありませんので保証期間経過後の修理などについてご不明の場合はお買い上げ販売店または弊社にお問い合わせ下さい。

- 取扱説明書等の注意に従った正常な使用状態で万一故障した場合には、保証期限内無償修理をさせていただきます。
- 保証期間内においても、次のような場合には有償修理となります。

(イ)本保証書のご提示がない場合。

(ロ)本保証書の所定事項の未記入、字句を書き換えられたもの、及び販売店名の表示のないもの。

(ハ)お買い上げ後の取付場所の移動・輸送・事故・落下等による故障または損傷。

(ニ)火災・地震・落雷・水害・塩害・公害その他の天災地変及び異常電圧・指定外の使用電源などによる故障または損傷
(ホ)ご使用上の誤り、不当な修理・調整・改造による故障及びそれらが原因により生じた故障、または故障の原因が本製品以外の機器等にある場合。

(ヘ)本来の目的以外にご使用された場合の故障及び損傷。

(ト)製品番号の変更及び取り外した製品。

(チ)トランスジスター・ケーブル等消耗品に類するもの。

(リ)他の要因・取付不備・電波障害・設備場所などにより正常に動作しない場合。

- 修理を依頼される場合には、お買い上げの販売店または弊社サービス係へ保証書を添えてご持参下さい。やむを得ず郵送される場合は、送料をご負担下さい。
- 本保証書は再発行致しませんので紛失しないよう大切に保管して下さい。
- この保証書は日本国内のみについて有効です。 This warranty is valid only in Japan
- 予告なしに当機種のモデルチェンジ、改良などを行うことがありますが、お買い上げの製品に関しましては改良などの申し受けを致しません。

修理実施年月日	故障状況	修理実内容	担当者

株式会社 塚本無線

〒510-0303 三重県津市河芸町東千里1060
TEL 050-1752-8000 FAX 059-245-6999