

IP カメラ

WTW-MB18Z3

取扱説明書



アプリ名：WTW PRO 2

塚本無線 サポートページ
※ 困ったときはこちらを
ご参照ください ▶



目次

1. 付属品	P2
2. 商品外観	P3
3. 設置方法	P4
4. ネットワーク接続環境	P6
5. アプリのインストール・ユーザー登録	P7
6. カメラの登録	P8
7. ホーム画面	P11
8. ライブ画面・録画再生	P13
9. 設定メニュー	P16
10. 他のユーザーと共有	P18
保証書	巻末

1 付属品



カメラ本体



ソーラーパネル



ソーラーパネル用
取付基台



ねじ・金具・工具



充電用ケーブル

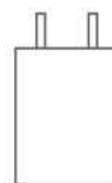

電源アダプター



取扱説明書・保証書

2 商品外観

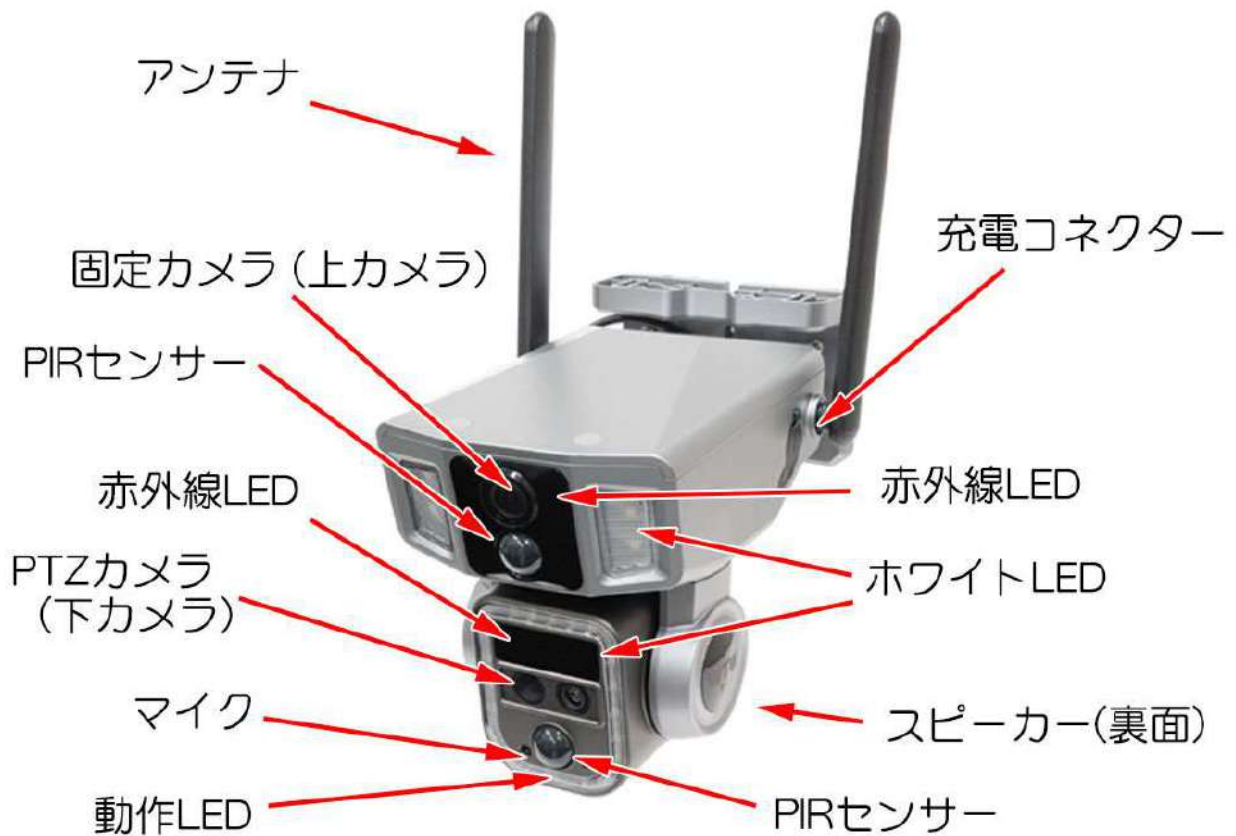

3 設置方法

カメラ本体は、天井面・壁面もしくはポールに設置することができます。

天井面・壁面に設置する場合は、付属のビスを使って固定してください。

コンクリート面に設置する場合は、下穴をあけ、プラスチックアンカーを差し込んで、ビスで固定してください。

ポールに設置する場合は、基台部分を結束バンド・ステンレスバンド等でポールに固定してください（バンド類は付属しておりませんので、ご自身でご用意ください）



・ソーラーパネルの設置方法（壁面の場合）

あらかじめソーラーパネルに基台を取り付けます。

- ① 付属のプレートがビスで壁面に固定します（爪が上側）
木材面等に設置する場合は、ビスで直接固定してください。
コンクリート面に設置する場合は、下穴をあけてアンカーを差し込み、ビスで固定してください。

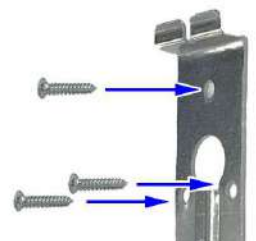

- ② 基台をプレート上部の爪に引っ掛けます
- ③ 基台下部を六角穴付きボルトで固定します

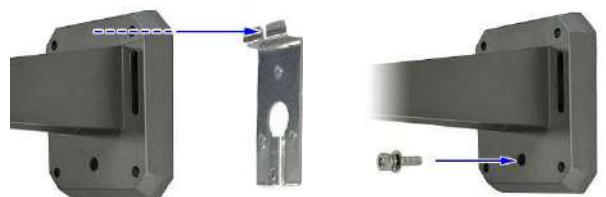

バンド等を用いてポールに設置することもできます。（バンド類は付属しておりませんので、ご自身でご用意ください）

• 設置前に、必ず室内で付属の USB 充電ケーブルを使用して約 10 時間バッテリーを充電してください。

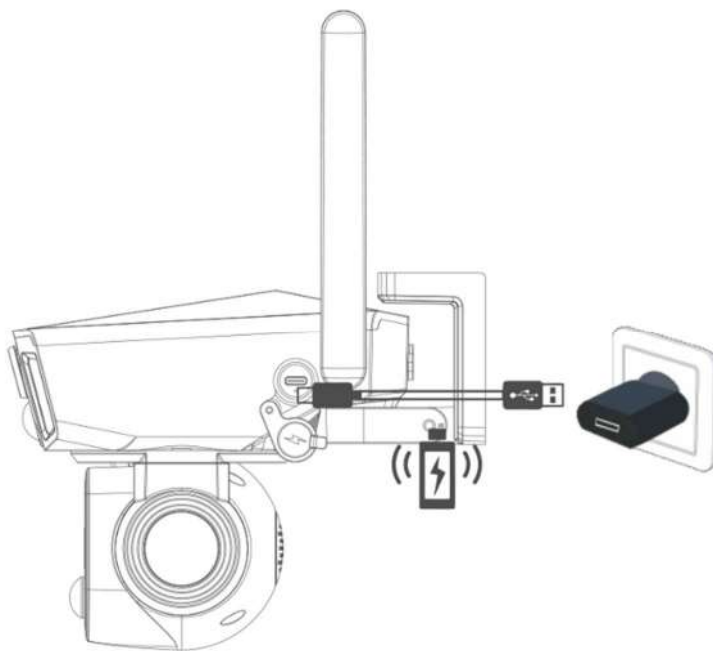

• ソーラーパネルを本体に接続してください。

• 電源スイッチを入れたあと、リセットボタンを約 5 秒間長押ししてください。

LED が点滅し、「工場出荷時の設定を復元しています」というアナウンスのあと、カメラが上下左右に動きます。

• カメラ下部の状態表示 LED が赤青点滅したら、ネットワーク接続準備完了です。

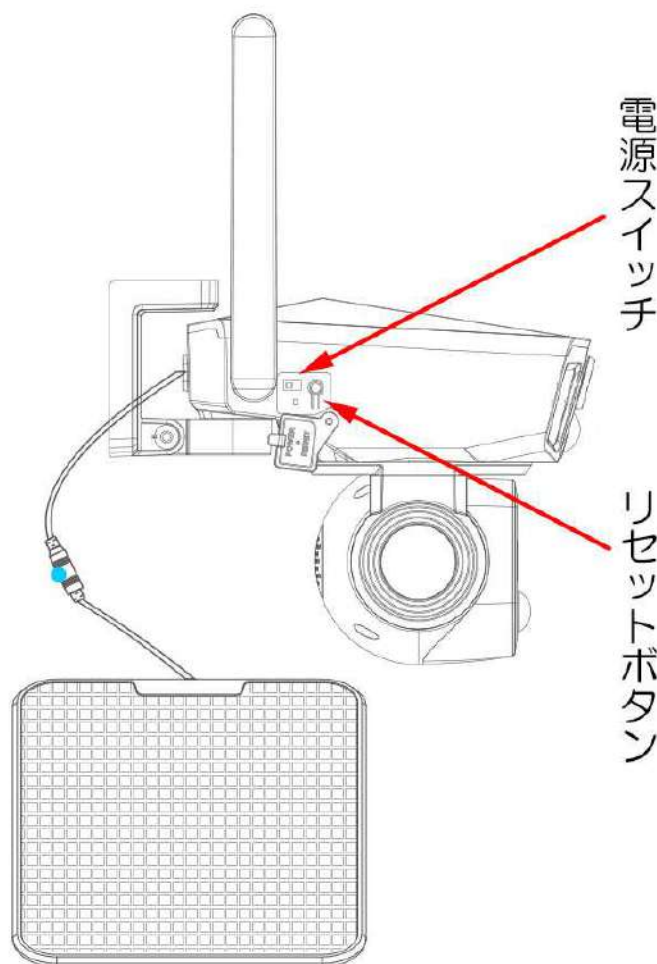

4 ネットワーク接続環境

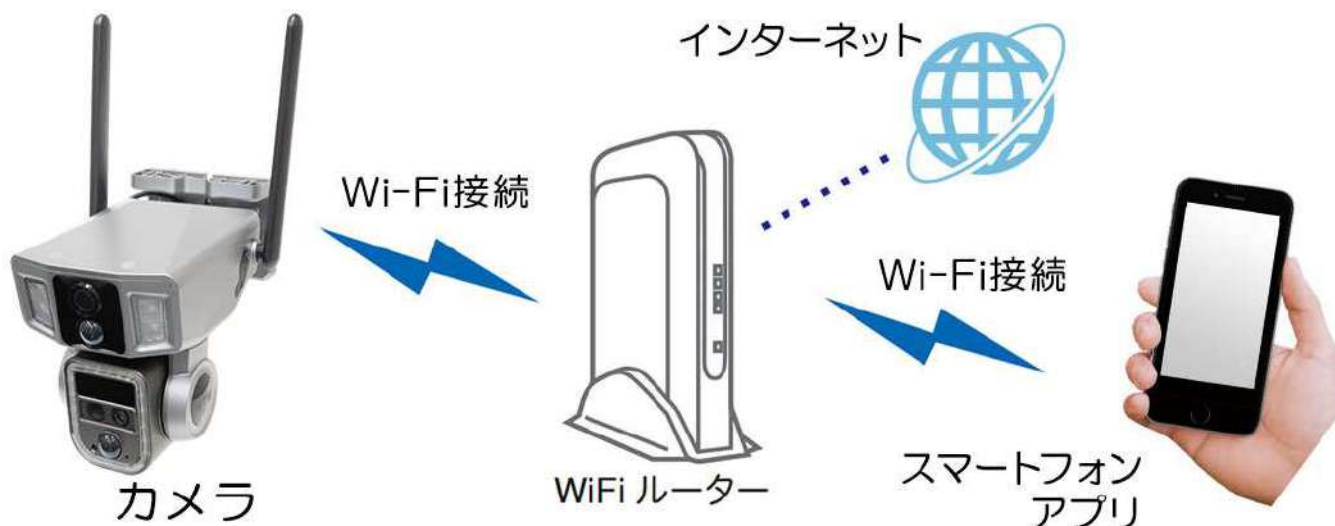

- ※ 本製品は インターネット接続された Wi-Fi 接続可能なルーターとそのルーターに Wi-Fi 接続されたスマートフォンが必要です
- ※ カメラを設定する時には Wi-Fi ルーターの SSID とパスワード（暗号化キー）が必要になりますので確認してください
- ※ スマートフォンの位置情報が ON になっているか確認してください

iPhone の場合

iPhoneの設定から カメラのアプリを探してください
位置情報が 使用中のみになっているか確認してください
使用中のみをタップして正確な位置情報がONになっているか確認してください
正確な位置情報がONになっているか確認してください
ローカルネットワークがONになっているか確認してください
登録作業の前に モバイル通信をOFFにしてから設定してください
この時 WiFiがOFFになるようでしたらONにしてください
設定が完了したらモバイル通信をONにしてください

android の場合

カメラのアプリのアイコンを長押ししてアプリ情報を表示してください
権限や許可に入り 位置情報をONにしてください
登録作業の前に 機内モードをONにしてから設定してください
この時 WiFiがOFFになるようでしたらONにしてください
設定が完了したら機内モードをOFFにしてください

- ※ カメラを設置する前に Wi-Fi ルーターの近くで設定を完了してください
- ※ 本製品は 2.4GHz (WPA,WPA2) を使用します 5GHz の Wi-Fi は使用できません
- ※ カメラの登録設定をする時 スマートフォンによって Wi-Fi 環境が不安定もしくはインターネットに 接続されていない場合は 接続を維持しない場合があります
- ※ モーション通知について
スマートフォンで映像を見ている時は モーション通知は行われません
また Wi-Fi が不安定になっている場合も モーション通知は行われません
- ※ インターネット接続は光回線に接続することを推奨します
上り 3Mbps 以上確保できない環境化では正常に動作しない場合があります。

5 アプリのインストール・ユーザー登録

アプリ名【 WTW PRO 2 】



iPhone の場合は App Store, Android の場合は Play Store から上記のアプリをインストールし、【 WTW PRO 2 】アイコンをタップしてアプリを起動して下さい。

初回起動時の操作（例：iPhone の場合）

- ① 【認証番号でログインまたは新規作成】をタップしてください
- ② メールアドレスを入力してください
- ③ 「サービス規約」と・・・にチェックを入れてください
- ④ 【認証番号を送信】をタップしてください

入力したメールアドレスに

service1@niceviewer.com から認証番号（6桁の数字）が送られてきます。

- ⑤ メールで送られてきた6桁の数字を入力し、【ログイン】をタップしてください
- ⑥ パスワードを設定し、【OK】をタップしてください

This is a screenshot of the 'ログイン' (Login) screen. It shows a form with fields for '国/地域' (Country/Region) set to 'Japan', 'メールアドレスを入力してください' (Enter your email address), and 'パスワード入力' (Enter password). Below the fields are checkboxes for 'サービス規約' (Terms of Service) and 'プライバシーポリシー' (Privacy Policy). A large blue button labeled 'ログイン' is at the bottom. A red box highlights a button labeled '① 認証番号でログインまたは新規登録' (Login with verification number or new registration).This is a screenshot of the 'ログイン' (Login) screen. It shows the same form as the previous screenshot. Red circles highlight step 2 (email address field), step 3 (checkboxes), and step 4 (the '認証番号を送信' button).This is a screenshot of the '認証番号を入力してください' (Enter verification number) screen. It shows a 6-digit input field with a red box around it. Below the field is a 'ログイン' button. A red circle highlights step 5 (the input field). Text below the field says '72s 秒後に再度送信します' (Resend after 72 seconds).This is a screenshot of the 'パスワードを設定してください' (Set password) screen. It shows two empty input fields for password and confirmation. Below the fields is a large blue button labeled 'OK'. A red circle highlights step 6 (the input fields).

6 カメラの登録

① カメラ下面のゴムカバーを開け、録画用の microSD カードを差し込んでください。

② カメラに向かって左側面のゴムカバーを開け、電源スイッチを入れてください。

リセットボタンを5秒程度以上長押ししてください。

「工場出荷時の設定を復元しています」とアナウンスがあります。

動作 LED（赤・青）が点滅します。



③ WTW PRO 2 を起動し、右上の【⊕】をタップしてください



④ 【Wi-Fi】をタップしてください

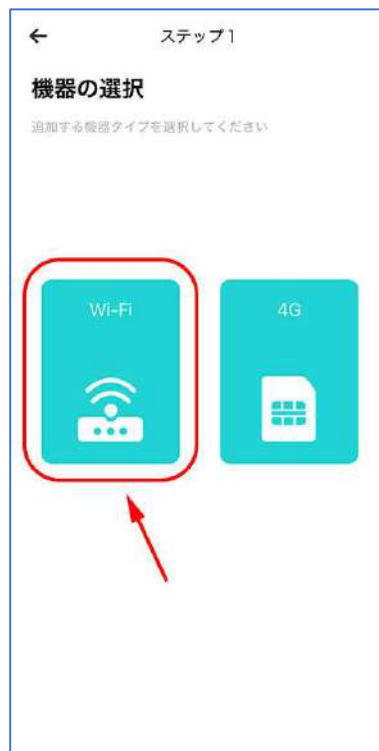

⑤ 【アプリの使用中は許可】をタップしてください（出ない場合もあります）



⑥ 【接続する】をタップしてください



⑦ 設置場所の Wi-Fi の名前とパスワードを入力し、【下一步】をタップして下さい



⑧ QRコード読み取り画面が表示されます。

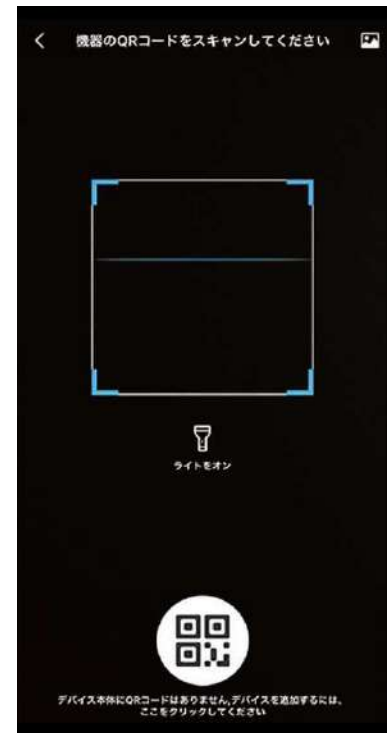

※5GHz 帯は非対応です

⑨ スマートフォンのカメラで、本体側面の接続設定用 QR コードを読み取って下さい



⑩ 【接続】をタップしてください

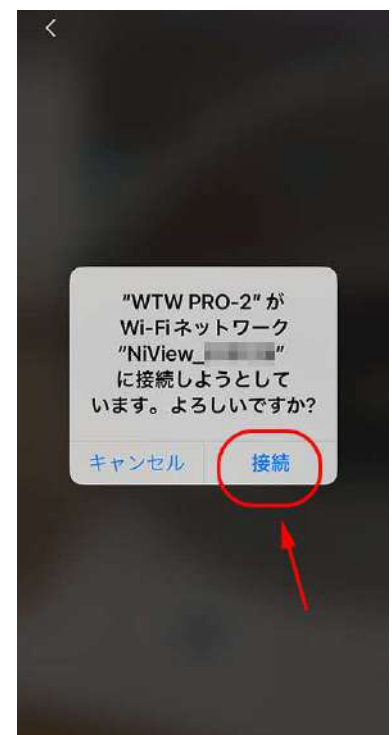

⑪ 【ネットワーク接続に成功しました】と音声が出れば接続成功です。【ネットワーク接続に失敗しました】の場合は最初からやり直してください。

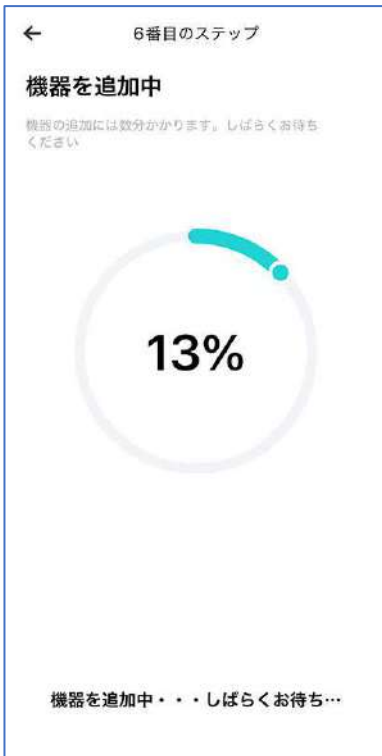

⑫ カメラの名前（任意）を入力して【終了】をタップしてください。



以上でカメラの登録は完了です。

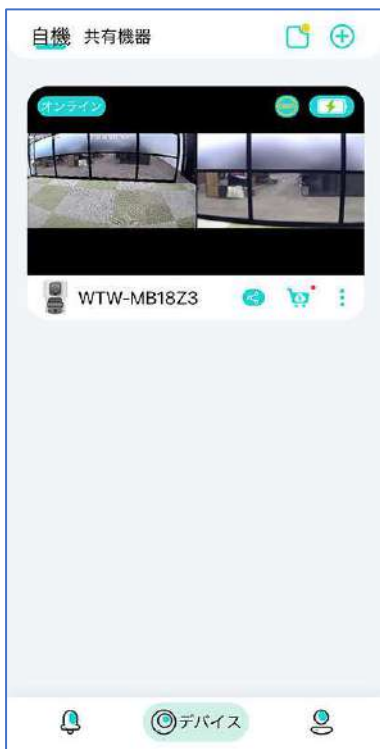

microSD カードに録画する場合

使用を開始する前に、必ずカードのフォーマット（初期化）をおこなってください
（→P16 N-2 フォーマット を参照）

録画の設定は、設定メニューの「消費」の項目でおこないます
（→P16 O-4 バッテリー動作モード を参照）

7 ホーム画面

① 自機・共有機器	自己登録カメラと共有カメラの表示切り換え
② お知らせ	通知のON/OFF
③ カメラの登録	(→P8)
④ 通信状況	オンライン・オフライン・スリープ中
⑤ 有線電源	接続中に表示
⑥ バッテリー状況	充電残量表示
⑦ デバイス名	設定時のデバイス名を表示
⑧ 共有ボタン	他のユーザーとカメラを共有(→P17)
⑨ クラウドサービス	クラウド(有料サービス)
⑩ デバイスメニュー	パスワード設定・機器情報・デバイスの削除
⑪ イベントリスト	イベント(検知)リスト表示
⑫ デバイス	ホーム画面を表示
⑬ ユーザー情報	ユーザー情報の設定



② お知らせ の設定

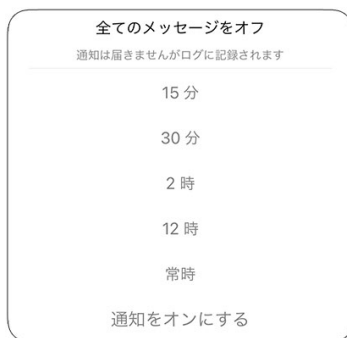

15分 / 30分 / 2時 / 12時	選択した時間のあいだ通知をOFFにし、 選択時間経過後に通知をONにする
常時	常に通知をOFFにする
通知をオンにする	常に通知をOFFにする

⑩ デバイスメニュー



デバイスのパスワード	カメラ固有のパスワードを設定・解除 できます(数字6桁)。 設定すると、カメラにアクセスする時にパ スワードの入力を要求されます。
機器について	カメラの情報を表示します microSDカードの空き容量も確認できます
デバイスの削除	このカメラをアプリから削除します

⑪ イベント情報

モーション検知などが働いたイベント検知リストを表示
(日付・時刻および静止画の表示)

イベントの項目をタップすると、拡大画像を表示します。



⑬ 自機 (ユーザー情報)

⑬-① ログアウト	ログアウト
⑬-② アルバム	スマートフォンに保存した画像を表示 します
⑬-③ シェア	カメラの共有情報
⑬-④ クラウドストレージ	有料オプションサービスです
⑬-⑤ メッセージセンター	お知らせ一覧を表示します
⑬-⑥ パスワードの変更	【認証番号を送信】をタップし、メール で通知される6桁の番号を入力すると、 パスワードを変更できます。 (→P7 参照)
⑬-⑦ 情報	各種情報の閲覧・ユーザー登録解除



8 ライブ画面・録画再生

カメラのライブ映像を見ることができます。

録画映像は、⑰ → E（クラウド）・F（SDカード）で再生できます。

① ホーム画面に戻る
② カメラ名
③ タップするとLED点滅とサイレンで威嚇します
④ 設定メニューを表示します（→P16）
⑤ 固定カメラ（上カメラ）画面 画面上をタップすると、PTZカメラがタップした場所の方向へ動きます（多少の誤差があります）
⑥ PTZカメラ（下カメラ）画面
⑦ ズームバー PTZカメラのズームを調整します
⑧ PTZカメラを上下左右に動かします
⑨ PTZカメラの自動追尾をON/OFFします
⑩ ⑦ズームバーの表示/非表示を切り替えます
⑪ HD/UHD表示を切り替えます
⑫ カメラの音声をON/OFFします ※カメラの近くではOFFにしてください （ハウリングを起こして大きな雑音が出ます）
⑬ 全画面表示に切り替えます
⑭ スマートフォンのマイク音声をカメラのスピーカーから出力します
⑮ 静止画を撮影してアルバムに保存します
⑯ 動画を撮影してアルバムに保存します
⑰ 詳細操作画面を表示します（→P14）



（④ 設定画面）



（⑰ 詳細操作画面）



⑰ 詳細操作（E・F で録画再生）

- A バッテリー残量表示
- B ソーラーパネル電源接続表示
- C Wi-Fi 通信状況表示
- D PTZ 操作
- E クラウド録画再生
- F microSD 録画再生
- G その他設定
- H 詳細操作画面を閉じる
- I 静止画を撮影してアルバムに保存
- J スマートフォンのマイク音声をカメラから出力
- K 動画を撮影してアルバムに保存



D. PTZ 操作

- D-1：PTZ のリセットを行います
- D-2：最大9か所の位置を記憶できます。方向キーで見たい位置を決め、「プリセット」をタップし、⊕をタップして保存します。任意で名前をつけることもできます。
- D-3：自動追尾がON のとき、追跡をやめた際に戻る位置を設定します
- D-4：自動追尾のON/OFF
- D-5：PTZ カメラを上下左右に移動
- D-6 PTZ カメラのズーム操作



E. クラウド録画再生

- E-1：タイムバー
- E-2：日付選択
- E-3：イベント表示



F. SD カード録画再生

- F-1：タイムバー
- F-2：日付選択
- F-3：イベント表示



- 日付とタイムバーで録画日時を選択
タイムバーは2本指で拡大・縮小
- イベント表示からも録画データを選択可
- 緑色＝常時録画 / 橙色＝イベント録画

- 日付とタイムバーで録画日時を選択
タイムバーは2本指で拡大・縮小
- イベント表示からも録画データを選択可
- 緑色＝常時録画 / 橙色＝イベント録画

G その他設定

- G-1 動作LEDのON/OFF切り替え
- G-2 自動追尾ON/OFF
- G-3 画面のちらつき防止
- G-4 イベント通知のON/OFF
- G-5 バッテリー低下通知のON/OFF
- G-6 通話時のカメラ内蔵スピーカー音量
- G-7 モーション検知の感度調整



自動追尾機能について

自動追尾機能はバッテリーを多く消費します。

人通りの多い場所等に設置した場合、バッテリー持続時間が短くなる可能性がありますので、ご注意ください。

9 設定メニュー



L 機器情報 各種機器情報の表示

- L-1 デバイス情報
 - デバイス名
 - タイムゾーン
 - 機器 ID
- L-2 ネットワーク情報
 - MAC アドレス
 - Wi-Fi 名
 - IP アドレス
 - 電波強度
- L-3 機器のバージョン
 - ファームウェアバージョン
 - バージョン
 - MOD バージョン
- L-4 機器の削除



M システム

- M-1 ちらつき防止
ON / OFF
- M-2 動作 LED
ON / OFF
- M-3 カメラの
スピーカー音量
- M-4 カメラの再起動



N SDカード

- N-1 カード容量表示
- N-2 フォーマット
(カードの初期化)



O 消費 (バッテリーおよび録画の設定)

- O-1 バッテリー残量 (%)
- O-2 バッテリー状況
- O-3 電力低下保護機能の ON / OFF
(20%以下でスリープ・アラート OFF)
- O-4 バッテリー動作モード
 - ノーマル： 遠隔監視していないときはスリープモード
人感センサー検知時に起動・録画
 - 適応： 50%以上は常時動作・45%以下はスリープモード
 - 常時： 常時起動して録画 (外部電源に接続)



P 通知

P-1 モーション検知時の通知 ON/OFF

P-2 バッテリー低下時の通知 ON/OFF



Q 検知

モーション検知の感度を設定

(オフ-近-標準-遠)



R モード

R-1 赤外線モード

赤外線暗視撮影をします (白黒)

オン: 常に暗視撮影します

自動: 夜間のみ暗視撮影します

オフ: 夜間も暗視撮影しません

R-2 カラーモード

昼も夜もカラーで撮影します

スマートカラー: 夜間、動き検知時に白色 LED を点灯します

ナイトカラー: 夜間に白色 LED を点灯し続けます

R-3 夜間警報モード

夜間に動きを検知すると、白色 LED を発光点滅します

警報音: 検知時にサイレンを鳴らす機能の ON/OFF

R-4 常時警報モード

昼夜関係なく、動き検知時に白色 LED を発光点滅します

夜間警報音: 夜間検知時のサイレン ON/OFF



10 他のユーザーと共有（シェア）

他のスマートフォンで、カメラを共有して映像を見ることができます（シェア機能）

2台目のスマートフォンにアプリ【WTW PRO 2】をインストールし、ユーザー登録をおこなって下さい（→P7参照）

▶ 共有元のスマートフォンの操作

- ① 【  】共有のアイコンをタップしてください
- ② 共有先のユーザーのメールアドレスを入力してください
- ③ 共有が成功すると【機器の共有に成功】と表示されます



▶ 共有先のスマートフォンの操作

- ① アプリを開いて待機してください
- ② 【〇〇〇からの共有を取得】というメッセージが出ますので、【承認】をタップしてください
- ③ 【共有機器】をタップすると、リストに共有したカメラが表示されます
タップすると映像を見ることができます

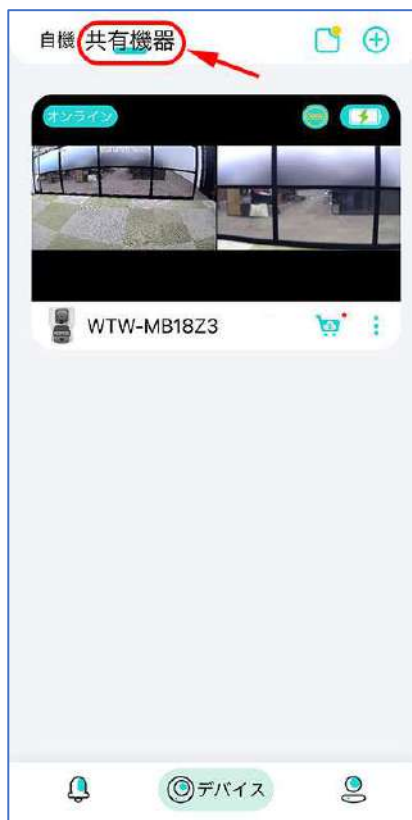



保証書

本書は本書記載内容により、無料修理を行うことをお約束するものです。

お客様	ご住所	〒 TEL		機種名	製造No.
	お名前	ふりがな		WTW-MB18Z3	
保証期間	ヶ月	お買い上げ日		お買い上げ販売店	住所
		年 月 日から	年 月 日まで		〒 TEL
				店名	

販売店様へのお願い: 本保証書に貴店の記入認印、及びお買い上げ日の記入のないものは無効ですので、必ずご記入ください。

保証規定

この保証書は、本書に明記した期間、条件のもとにおいて無償修理をお約束するものです。したがって、この保証書によってお客様の法律上の権利を制限するものではありませんので保証期間経過後の修理などについてご不明の場合はお買い上げ販売店または弊社にお問い合わせ下さい。

- 取扱説明書等の注意に従った正常な使用状態で万一故障した場合には、保証期限内無償修理をさせていただきます。
- 保証期間内においても、次のような場合には有償修理となります。
 - (イ)本保証書のご提示がない場合。
 - (ロ)本保証書の所定事項の未記入、字句を書き換えられたもの、及び販売店名の表示のないもの。
 - (ハ)お買い上げ後の取付場所の移動・輸送・事故・落下等による故障または損傷。
 - (ニ)火災・地震・落雷・水害・塩害・公害その他の天災地変及び異常電圧・指定外の使用電源などによる故障または損傷
 - (ホ)ご使用上の誤り、不当な修理・調整・改造による故障及びそれらが原因により生じた故障、または故障の原因が本製品以外の機器等にある場合。
 - (ヘ)本来の目的以外にご使用された場合の故障及び損傷。
 - (ト)製品番号の改変及び取り外した製品。
 - (チ)トランジスター・ケーブル等消耗品に類するもの。
 - (リ)他の要因・取付不備・電波障害・設備場所などにより正常に動作しない場合。
- 修理を依頼される場合には、お買い上げの販売店または弊社サービス係へ保証書を添えてご持参下さい。やむを得ず郵送される場合は、送料をご負担下さい。
- 本保証書は再発行致しませんので紛失しないよう大切に保管して下さい。
- この保証書は日本国内のみについて有効です。 This warranty is valid only in Japan
- 予告なしに当機種のモデルチェンジ、改良などを行うことがあります。お買い上げの製品に関しましては改良などの申し受けを致しません。

修理実施年月日	故障状況	修理実内容	担当者

株式会社 塚本無線

〒510-0303 三重県津市河芸町東千里1060
TEL 050-1752-8000 FAX 059-245-6999