

IP カメラ

WTW-E1886GPWX
WTW-E1886GPBX

説明書



アプリ名: WTW-EAGLE

塚本無線 サポートページ
※ 困ったときはこちらを
ご参照ください ▶



APモード接続方法
はこちら ▶



目次

1. 付属品	02
2. 商品紹介	03
3. 準備	04
4. アプリのインストール・登録	05
5. カメラの登録	06
方法 1: Bluetoothを利用して追加	06
方法 2: QRコードをスキャンして追加	08
方法 3: カメラのホットスポットでの接続	11
6. マイクロSDカード挿入+フォーマット方法	14
7. トップページ	15
8. 各種設定	17
9. モーション検知(モーション録画設定)	19
10. 録画設定	20
11. 再生	21
12. 共有(シェア)	22
13. グループ(マルチ)画面設定方法	23
14. カメラの再設定	24

1 付属品



カメラ



アンテナ

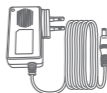

電源アダプター



LAN 防水コネクタ
キャップ カバー



ネジセット



取扱説明書

2 商品紹介

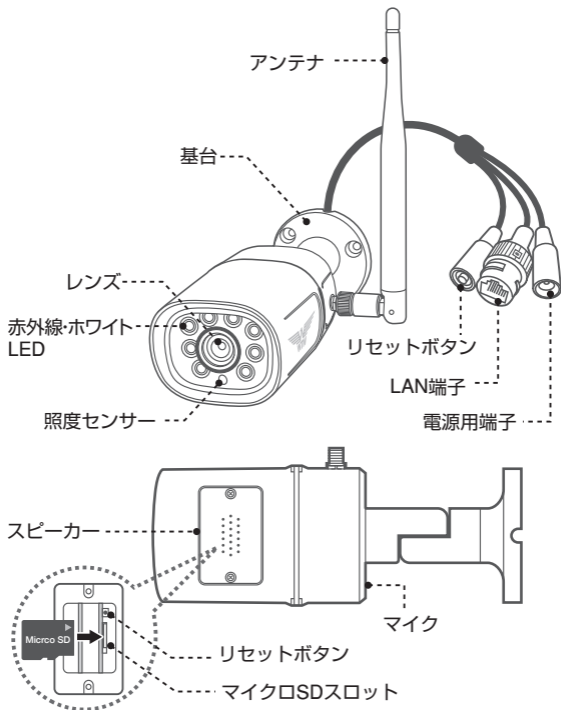

- ※ インターネット接続は光回線に接続することを推奨します
上り3Mbps以上確保できない環境化では正常に動作しない可能性が高いです
- ※ スマートフォンで見る時 最初にアクセスしてから10分すると画面が
停止します
画面が止まったらもう一度アクセスし直してください

3 準備

カメラの動作には必ずWi-Fiが必要です

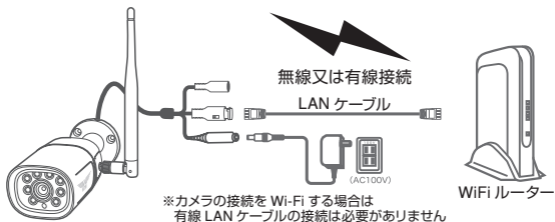

- ※ 本製品は インターネット接続されたWi-Fi接続可能なルーターとそのルーターにWi-Fi接続されたスマートフォンが必要です
- ※ カメラを設定する時には Wi-FiルーターのSSIDとパスワード(暗号化キー)が必要になりますので確認してください
- ※ スマートフォンの位置情報がONになっているか確認してください

iPhone の場合

iPhoneの設定から カメラのアプリを探してください
位置情報が 使用中のみになっているか確認してください
使用中のみをタップして正確な位置情報がONになっているか確認してください
正確な位置情報がONになっているか確認してください
ローカルネットワークがONになっているか確認してください
登録作業の前に モバイル通信をOFFにしてから設定してください
この時 Wi-FiがOFFになるようでしたらONにしてください
設定が完了したらモバイル通信をONにしてください

android の場合

カメラのアプリのアイコンを長押しして
アプリ情報を表示してください
権限や許可に入り 位置情報をONに
してください
登録作業の前に 機内モードをONに
してから設定してください
この時 Wi-FiがOFFになるようでしたら
ONにしてください
設定が完了したら機内モードをOFFに
してください

- ※ カメラを設置する前にWi-Fiルーターの近くで設定を完了してください
- ※ 本製品は2.4GHz帯と5GHz帯のWi-Fiに対応しています
5GHz帯での通信が安定しない場合は 2.4GHz 帯をご利用ください。



屋外での5.2/5.3GHz帯のWi-Fi通信は法令で禁じられています。
本機を屋外に設置する場合は、5.2/5.3GHz帯を使用しないでください。

- ※ カメラの登録設定をする時 スマートフォンによってWi-Fi環境が不安定もしくはインターネットに 接続されていない場合は 接続を維持しない場合があります
- ※ モーション通知について
スマートフォンで映像を見ている時は モーション通知は行われません
またWi-Fiが不安定になっている場合も モーション通知は行われません

4 アプリのインストール・登録

アプリ名【WTW-EAGLE】
iPhoneの場合は APP Store
androidの場合は Play Store
上記のStoreよりアプリを
インストールしてください



インストールが完了したら【WTW-EAGLE】
アイコンをタップしアプリを起動してください

ユーザー登録 (例 iPhone)
アプリを起動し

- ① 【アカウント登録または登録】をタップしてください
- ② メールアドレスを入力してください
- ③ 利用規約にチェックを入れてください
- ④ 【OK】をタップしてください入力したメールアドレスに
system@support.eseecloud.com から

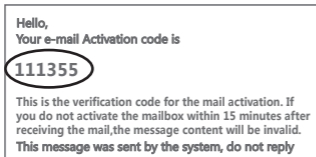

確認コード(6桁の数字)が送られますので確認してください

- ⑤ 送られてきた確認コードを入力してください
- ⑥ パスワードを任意で入力してください
- ⑦ 同じパスワードを下の段に入力してください
- ⑧ 【OK】をタップしてくださいパスワードは英数字使い6文字～20文字以内で入力してください

登録が完了したら右の写真のようになります



ログイン

+81

パスワード ①

パスワードを忘れましたか? アカウント登録

OK

パスワードを記憶する

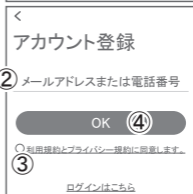

アカウント登録

② メールアドレスまたは電話番号

OK ④

利用規約とプライバシー規約に同意します。

③

ログインはこちら

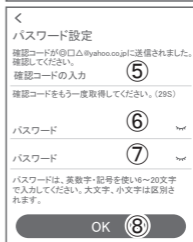

パスワード設定

確認コードが@ロム@yahoo.co.jpに送信されました。確認してください。

確認コードの入力 ⑤

確認コードをもう一度取得してください。(29S)

パスワード ⑥

パスワード ⑦

パスワードは、英数字・記号を使い16～20文字で入力してください。大文字、小文字は区別されます。

OK ⑧



デバイス グループ +

+

デバイスを追加

デバイス デモ モール アカウント

5 カメラの登録

はじめに

スマートフォンの【設定】→【WiFi】をタップし、現在【WiFi】ルーターに接続されていることを確認してください

方法1 Bluetoothを利用して追加

- 01 スマートフォンのBluetooth機能を有効にしてください
※設定方法はスマートフォンによって異なります

- 02 リセットボタンを緑のランプが消えるまで押し続けてください

リセット後、初期動作が終了すると点滅に変わります。

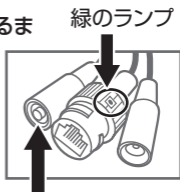

リセットスイッチ

- 03 【WTW-EAGLE】アプリを起動し【デバイスを追加】を選択してください

⚠ 注意

- 2台目以降の登録は右上の【+】をタップしてください
※【位置情報の権限を有効にする】と表示された場合、使用中のみ許可に設定してください
※カメラへのアクセスが求められた場合、許可してください



- 04 【新しいデバイスを見つけます】にカメラが表示されたら、【追加】をタップしてください。



05 Wi-Fiネットワーク名(SSID)が表示されていることをご確認ください

06 Wi-Fi のパスワードを入力し【次へ】を押してください

ルーターの側面などに記載されている認証キーや暗号(化)キーを入力してください
入力の際は 大文字と小文字の区別、英数字のゼロとオーの違いに気を付けて入力してください

※設定が完了すると【WiFi 接続が完了しました】の順にアナウンスがあります

⚠ 注意

- ※【Wi-Fiパスワードが違います】とアナウンスがあった場合はパスワードを確認してください
- ※【Wi-Fi接続ができませんでした】とアナウンスがあった場合はWi-Fiルーターのリセットをお試しください。改善しない場合は、ネットワークがIPv6設定になっている可能性があります。本機はIPv4のみに対応しておりますので、ネットワークの設定をご確認のうえ、IPv4ネットワークに設定してご利用ください。(サービspbロバイダに変更依頼が必要な場合があります)



07 デバイス名を入力または選択し【OK】を押してください

⚠ 注意

設定が完了時、モバイル通信をONに戻してください

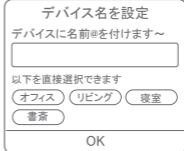

上記の方法のほか、下記の方法 2・方法 3 でカメラをアプリに登録することができます。登録完了後、P14 に進んでください。

方法2 QRコードをスキャンして追加

- 01 リセットボタンを緑のランプが消えるまで 緑のランプ
で押し続けてください

リセット後、初期動作が終了すると点滅に変わります。

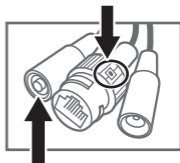

リセットスイッチ

- 02 【 WTW-EAGLE 】アプリを起動し【 デバイスを追加 】を選択してください

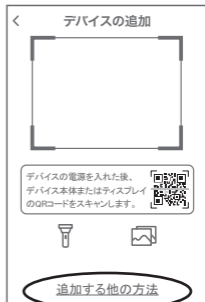

⚠ 注意

- 2台目以降の登録は右上の【+】をタップしてください
※ 【位置情報の権限を有効にする】と表示された場合、使用中のみ許可に設定してください
※ カメラへのアクセスが求められた場合、許可してください

- 03 画面下の【追加する他の方法】
をタップしてください

- 04 【QRコードをスキャン】して追加



05 【了解】をタップしてください



06 【デバイスライトが点滅している】にチェックを入れ【次へ】をタップします



07 Wi-Fiネットワーク名 (SSID)が表示されていることをご確認ください

08 Wi-Fiのパスワードを入力し【次へ】を押してください

ルーターの側面などに記載されている認証キーや暗号(化)キーを入力してください
入力の際は 大文字と小文字の区別、英数字のゼロとオーの違いに気を付けて入力してください

5G Wi-Fiを選択した可能性があります。デバイスを正常に追加するには、5G Wi-Fi 配信ネットワークをサポートする必要があります。続行するかどうかを確認してください。

再選択

確認



本製品は、2.4G・5G 兼用ですので、【確認】をタップします

09 表示しているQRコードをカメラのレンズに向けてください
カメラから【WiFi 接続中ですしばらくお待ちください】
とアナウンスがあるまで向けて
ください

【WiFi 接続に完了しました】
が聞こえたら

【サウンドが聞こえました】を
タップしてください

先に進めない場合、モバイル通信を
OFF にしてください

⚠ 注意

【インターネットに接続されていません】と表示
されますが問題ありません。
この時 接続を維持する間いてくるスマートフォン
がありますので【OK】や【維持する】を押して許可
してください
【IPCXXXXXX】への接続が完了したらスマート
フォンの設定画面を閉じてください

iPhone  → モバイル通信アイコン

アンドロイド → 機内モードにしてください

※ カメラから【WiFi 設定中ですしばらくお
待ちください】とアナウンスがあります
設定が完了すると【WiFi 接続が完了しま
した】の順にアナウンスがあります

⚠ 注意

※【Wi-Fiパスワードが違います】とアナウンスがあ
った場合はパスワードを確認してください

10 デバイス名を入力または選択し
【OK】を押してください

⚠ 注意

設定が完了時、モバイル通信をONに戻してください

キャンセル QRコード



レンズから15~25cm離してQRコードに向
け、デバイスがスキャンされるのを待ち、
サウンドを出します。

サウンドが聞こえました

キャンセル

デバイスを構成する

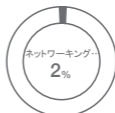

接続プロセスには約1~2分かかります。
ネットワークを切断しないでください。



デバイス名を設定

デバイスに名前@を付けます～

以下を直接選択できます

オフィス リビング 寝室
書斎

OK

方法3 カメラのホットスポットでの接続

- 01 リセットボタンを緑のランプが消えるまで 緑のランプ
で押し続けてください

リセット後、初期動作が終了すると点滅に変わります。

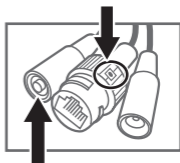

リセットスイッチ

- 02 【WTW-EAGLE】アプリを
起動し【デバイスを追加】を
選択してください



⚠ 注意

- 2台目以降の登録は右上の【+】をタップしてください
※【位置情報の権限を有効にする】と表示された場合、使用中のみ許可に設定してください
※カメラへのアクセスが求められた場合、許可してください

- 03 画面下の【追加する他の方法】
をタップしてください

- 04 【カメラのホットスポットでの
接続】して追加

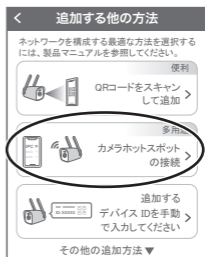

05 【了解】をタップしてください

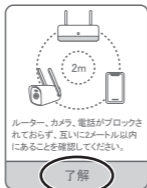

06 【デバイスライトが点滅している】にチェックを入れ【次へ】をタップします



07 Wi-Fiネットワーク名(SSID)が表示されていることをご確認ください

08 Wi-Fi のパスワードを入力し【次へ】を押してください

ルーターの側面などに記載されている認証キーや暗号(化)キーを入力してください
入力の際は 大文字と小文字の区別、英数字のゼロとオーの違いに気を付けて入力してください

5G Wi-Fiを選択した可能性があります。
デバイスを正常に追加するには、5G Wi-Fi 配信ネットワークをサポートする必要があります。続行するかどうかを確認してください。

再選択

確認



本製品は、2.4G・5G 兼用ですので、【確認】をタップします

09

- ①【設定に移動】をタップします
- ②【WiFi】をタップします
- ③【IPCXXXXXXXX】に接続してください

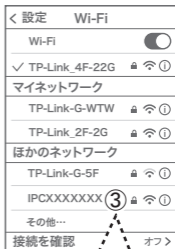

パスワードは【11111111】です

イーグルアプリに戻ります

先に進めない場合、モバイル通信を OFF にしてください

iPhone  → モバイル通信アイコン

アンドロイド → 機内モードにしてください

⚠ 注意

【インターネットに接続されていません】と表示されますが問題ありません。
この時 接続を維持するか聞いてくるスマートフォンがありますので【OK】や【維持する】を押して許可してください
【IPCXXXXXXXX】への接続が完了したらスマートフォンの設定画面を閉じてください

⚠ 注意

※【Wi-Fiパスワードが違います】とアナウンスがあった場合はパスワードを確認してください

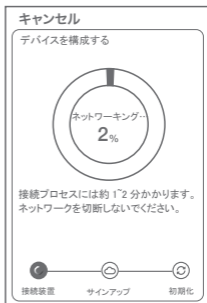

※ カメラから【WiFi 設定中ですしばらくお待ちください】とアナウンスがあります
設定が完了すると【WiFi 接続が完了しました】の順にアナウンスがあります

補足

【IPCXXXXXXXX】が、確認できない時、リセットスイッチを素早く2回押してください。
【ネットワークを接続してください】が聞こえたら、WiFiを更新してください。

10 デバイス名を入力または選択し 【OK】を押してください

⚠ 注意

設定が完了時、モバイル通信をONに戻してください

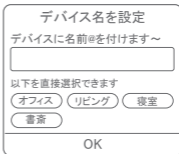

6 マイクロSDカード挿入+フォーマット方法

- ① SDカードを本体へ挿入して下さい
※必ずカメラの電源がOFFの状態
でSDカードを挿入してください

⚠ 注意

- ・マイクロSDカードを正しい方向に挿入してください。
- ・必ず正規のマイクロSDを挿入してください。
- ・正規品でないマイクロSDカードを挿入すると故障の原因となります。

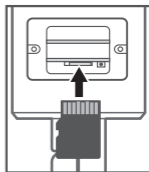

SDカードポート : マイクロSDカードは最大128GBに対応しています
マイクロSDカード容量 : 8から128 GBに対応
対応するマイクロSDカード : class 10以上
ファイル形式 : FAT32

- ② ライブ映像右上の【⚙】より【ストレージ設定】を選択
【メモリーカードをフォーマットする】

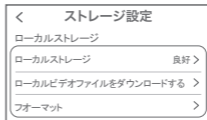

【ローカルストレージ】:
現在の状態・使用容量の確認

【ファイルをダウンロードする】:
録画画像をダウンロードできます

【フォーマット】:
マイクロSDをフォーマットします

7 トップページ

- ① デバイス:単独でのカメラ登録
グループ:複数台のカメラ同時表示
(→P23)
- ② カメラタイトルを表示します
- ③ カメラのID番号を表示します
- ④ 簡易設定
 - A. 警報通知:アラーム通知のON/OFF
 - B. 設定 :設定項目に移行します
 - C. 編集 :タイトル名及びパスワード
の変更が可能です
 - D. トップ :カメラリストの1番目に移動
します
 - E. 削除 :カメラリストから削除します
- ⑤ カメラの映像を
表示します
- ⑥ 動体検知した映像
を確認できます
- ⑦ 他のスマートフォン
にカメラを共有できます
- ⑧ 録画した映像を再生できます
- ⑨ デバイス表示画面に戻ります
- ⑩ デモ(現在使用できません)
- ⑪ 弊社のショップに移行します
- ⑫ ログイン内容やアプリの各種設定を
表示します
- ⑬ 戻る
- ⑭ タイトル・通信速度表示します
- ⑮ カメラの設定画面を表示します
- ⑯ 30 HD(高画質)・SD(低画質)切替
- ⑰ 31 カメラからの音声がかかります
- ⑱ 32 スマートフォンに写真を記録します
- ⑲ 33 スマートフォンに動画を記録します
- ⑳ 34 全画面表示します

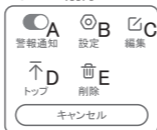

- ②①③⑦ 本機非対応
- ②②③⑥ 録画した画像を再生できます
- ②③ アラームメッセージを表示します
- ②④ 本機非対応
- ②⑤③⑤ 双方向通話に切り替えます
- ②⑥②⑨ カメラから警告音を出せます
- ②⑦ 詳細

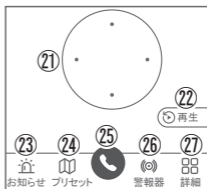

F. 他のスマートフォンにカメラを共有できます。
 ※初回共有時はパスワードの設定が必要(20文字以内)

G. モーション検知ON/OFF

H. 本機非対応

I. アルバム:保存されたデータが見れます

J. 本機非対応

K. ナイトビジョンモード設定:赤外線暗視/スマートナイトビジョン/フルカラーナイトビジョン/白黒/カラーの切り替えができます

L. 本機非対応



②⑧ 縦画面に戻ります

8 各種設定

【】を押し、設定モードに移ります

設定項目

■ デバイス情報

- ①タイトル・モデル・信号強度・ID番号・FWバージョン表示・MAC アドレス表示

■ モーション検知と通知

- ②モーション検知:動体検知設定が出来ます (→P19)
- ③プッシュ通知 :アラーム発生時携帯電話に通知を送ります (→P19)

- A. アラーム通知のON/OFF
B. 人型検知時のみ通知
C. アラーム通知時間設定
D. 通知間隔の設定

■ カメラ設定

- ④録画設定 :常時録画・イベント録画の設定が出来ます (→P20)
- D. 録画モード :常時録画・イベント録画を選択できます
- E. 録画画質 :SD・HDの録画画質を選択できます
- F. 音声を録音する :音声の録音ができます
- G. 録画スケジュールの設定ができます

- ⑤画像設定 :各画像が設定出来ます

- H. 暗視モード
- a. スマートナイトビジョン :暗くなると赤外線が点灯(白黒撮影)、モーションに反応して防犯灯が点灯(カラー撮影)します
- b. フルカラーナイトビジョン :常にカラーモードで撮影
- c. 赤外線暗視 :暗くなると赤外線を点灯(白黒撮影)
- d. 白黒 :昼も夜も白黒で撮影します
- e. カラー :昼も夜もカラーで撮影します(本機非対応)

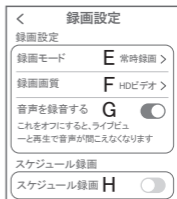
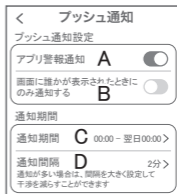

各種設定

- I. フリップ : 画像を上下左右反転します
J. 通話音量 : デバイスの通話音量が調整できます
L. 人型検知枠 : 人を検知した時、四角枠を表示します

- ⑥ PTZ 調整 : PTZの各調整が可能です
⑦ ストレージ設定 : 参照P14

■ 詳細設定

⑧ 詳細設定

- M. デバイスの音声通知: 日本語を選択ください
L. WiFi の信号強度を表示します
O. 新しいWiFi を接続する: 無線WiFi の変更ができます
P. 時間同期 : カメラ時間をスマートフォンに同期します
Q. タイムゾーン設定 : GMT+9:00 を選択ください
R. サマータイム : サマータイムを設定できます

セキュリティ設定

- S. パスワードの変更設定ができます
T. オンにすると、Alexaサービスを利用してAmazon Echo Show などのディスプレイ付きAlexaデバイスにカメラ映像を表示することができます (Alexaデバイスからカメラの操作はできません)
Alexaスキル【WTW Eagle】をご利用ください。
※ 設定の詳細は塚本無線サポートサイトをご覧ください

- U. カメラを再起動します
V. カメラを削除します

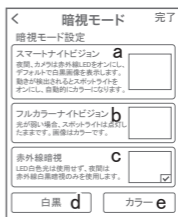
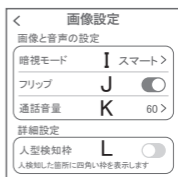

9 モーション検知(モーション録画設定)

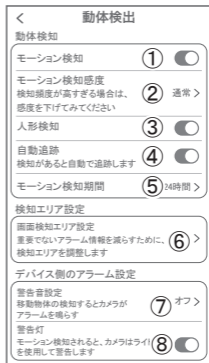

【設定】→【モーション検知】

- ① モーション検知をONにしてください
- ② モーション検知感度：感度調整が出来ます
- ③ 人形検知：人の形に反応して検知します
- ④ 自動追跡：動きのあるものを追跡します
- ⑤ モーション検知期間：24時間・昼・夜・カスタマイズから選択できます
- ⑥ 画面検知エリア設定：感知エリアを設定できます
エリアモード：画面内の一部分のみを動き検知エリアにします。
警戒線モード：画面内に線を描画し、動くものが線に触れると検知が働きます
- ⑦ 警告音設定：移動物体を検知するとカメラから警告音がでます
- ⑧ 警告灯：モーション検知時にホワイトLEDを点灯・点滅します

補足

- ③ 人形検知をONにした場合、
プッシュ通知の項目に【画面に誰かが表示された時のみ通知する】が表示されます
人の形に反応して通知をします

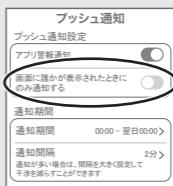

10 録画設定

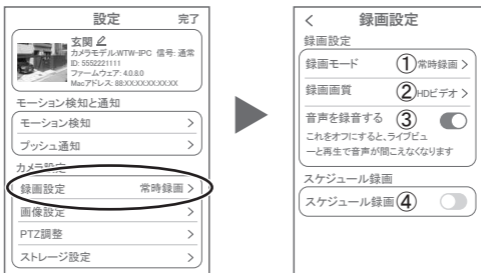

【設定】→【録画設定】

- ①録画モード : イベント録画と常時録画の切替ができます
- ②録画画質 : SD(標準)・HD(高画質)を選択できます
- ③音声を録音する : ライブおよび再生中音声が出ます
- ④スケジュール録画 : 録画周期・録画時間を設定できます

< ビデオスケジュールを追加する OK

周期 毎日 >

録画時間 00 : 00 - 23 : 59 >

周期

毎日

平日
月曜日から金曜日

週末
土曜日と日曜日

カスタム >

キャンセル OK

録画時間

21 : 37

22 : 58

00 : 00 終了 23 : 59

01 : 01

02 : 02

キャンセル OK

11 再生



映像を見ている時に ② をタップするとSDカード録画 再生モードに移行します

- ① 画面中央のカレンダーマークをタップすると日付を変更できます
- ② タイムバーから再生したい時間帯にスライドして再生をしてください
日付の下に青点があるとデータがあります
薄い肌色:常時録画
濃い肌色:動体検知(モーション検知)

- ③ ライブ: ライブ画面に戻ります
- ④ 再生ビデオをダウンロードする:映像リストが表示されますのでタップしてください
- ⑤ タイムバーをピンチすることで時間帯を広げることができます。



① を押すと上図画面が表示します

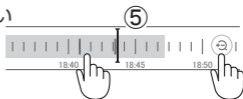

パソコンでの再生(音声不可)

カメラからマイクロSDカードを取り出してパソコンに認識させると再生できます
GOM Player又はVLC Playerをダウンロードして再生してください

12 共有(シェア)

複数のスマートフォンで共有(シェア)する

※ 複数のスマートフォンでシェアする場合
シェアされたスマートフォンには
通知が来ません

5 カメラ登録を参考に

1台目のスマートフォンにカメラを登録してく
ださい

2台目のスマートフォンにアプリ
(WTW-EAGLE)をインストールしてください
1台目のスマートフォンにカメラの映像を表示
してください

【共有】①番をタップしてください

デバイスパスワードを 設定する

安全に共有するために、デバイス
のパスワードを設定して下さい

キャンセル

設定

パスワードが設定されてい
ない機種については設定が
必要となります。
7文字以上のパスワードを
設定してください

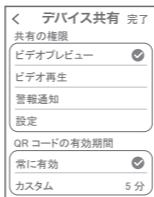

共有先へのアクセス権限選択後

右上の【完了】をタップしてください

QRコードが表示したら2台目のスマートフォンのアプリ(WTW-EAGLE)を
起動してください

【+】ボタンをタップしてください

1台目のスマートフォンに表示されている

QRコードを2台目のスマートフォンでスキャン
してください

スキャンが完了すると共有完了です

シェアのQRコード有効時間を設定できます

(参照)全ての権限を許可
する場合、全てにチェック
を入れます。すぐにシェア
できない場合、有効期限を
常に有効にしておくとも後か
らでも有効になります

13 グループ(マルチ)画面設定方法

【 WTW EAGLE 】アプリを利用するデバイスが複数台ある場合マルチ画面で見ることが可能です。

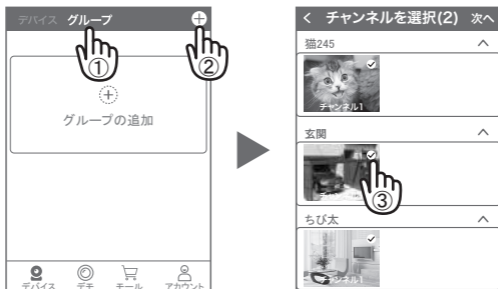

- ① 【グループ】をタップします。
- ② 【+】をタップします。
- ③ 複数台のリストが表示されますので写真をタップし、リストに追加します

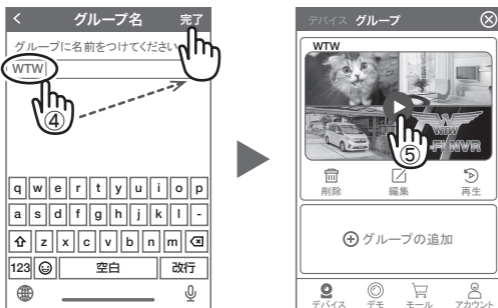

- ④ グループ名を入力します(任意)、【完了】をタップして終了です
- ⑤ デバイスの画面に新規にグループ割りされた写真が作成されます。
4画面もしくは8画面で見ることが可能です。

注意)シェアされたカメラは、リストアップされませんのでグループに加える事はできません。

14 カメラの再設定

- 01 カメラを再設定する際は、【:】を選択し【削除】してください

- 02 カメラの削除を確認し
5 【カメラの登録】より
再度カメラの接続をしてください

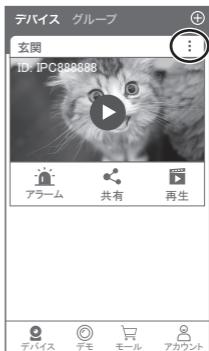



保 証 書

本書は本書記載内容により、無料修理を行うことをお約束するものです。

お客様様	お住所	〒	TEL	機種名 WTW-E1886GPWX/GPBX	製造No.
	お名前	ふりがな	様	住所	〒
保証期間	お買い上げ日	年 月 日	から	お買い上げ販売店	TEL
	ヶ月	年 月 日まで		店名	

販売店へのお願い：本保証書に貴店の記入認印、及びお買い上げ日の記入のないものは無効ですので、必ずご記入ください。

株式会社 塚本無線

〒510-0303 三重県津市河芸町東千里1060
TEL 050-1752-8000 FAX 059-245-6999

保証規定

この保証書は、本書に明記した期間、条件のもとにおいて無償修理をお約束するものです。したがって、この保証書によってお客様が法律上の権利を制限するものではありませんので保証期間経過後の修理などについてご不明の場合はお問い合わせください。

- 取扱説明書等の注意に従った正常な使用状態で万一故障した場合には、保証期限内無償修理をさせていただきます。
- 保証期間内においても、次のような場合には有償修理となります。
 - (イ) 本保証書のご提示がない場合。
 - (ロ) 本保証書の所定事項の未記入、字句を書き換えられたもの、及び販売店名の表示のないもの。
 - (ハ) お買い上げ後の取付場所の移動・輸送・事故・落下等による故障または損傷。
 - (ニ) 火災・地震・落雷・水害・塩害・公害その他の天災地変及び異常電圧・指定外の使用電源などによる故障または損傷
 - (ホ) ご使用上の誤り、不当な修理・調整・改造による故障及びそれらが原因により生じた故障、または故障の原因が本製品以外の機器等にある場合。
 - (ヘ) 本来の目的以外にご使用された場合の故障及び損傷。
 - (ト) 製品番号の改変及び取り外した製品。
 - (チ) トランジスタ・ケーパル等消耗品に類するもの。
 - (リ) 他の要因・取付不備・電波障害・設備場所などにより正常に動作しない場合。
- 修理を依頼される場合には、お買い上げの販売店または弊社サービス係へ保証書を添えてご持参下さい。やむを得ず郵送される場合は、送料をご負担下さい。
- 本保証書は再発行致しませんので紛失しないよう大切に保管して下さい。
- この保証書は日本国内のみについて有効です。
This warranty is valid only in Japan.
- 予告なしに当機種モデルチェンジ、改良などを行うことがあります。お買い上げの製品に関しましては改良などの申し受けを致しません。

修理実施年月日	故障状況	修理内容	担当者