

IP カメラ

取扱説明書

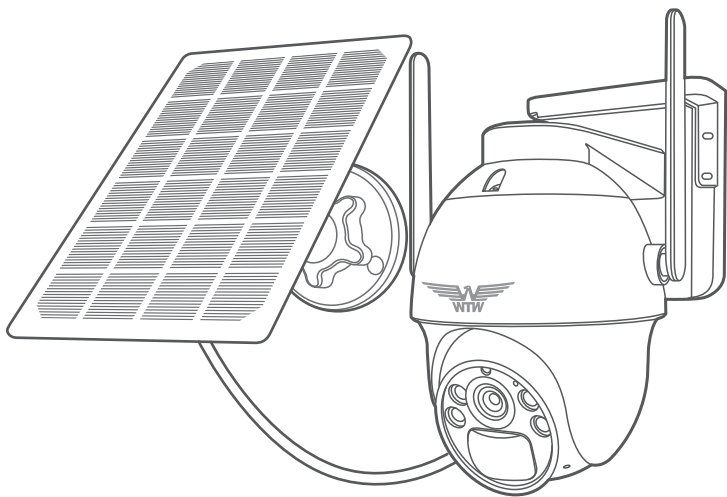

アプリ名: WTW-EAGLE

塚本無線 サポートページ
※ 困ったときはこちらを
ご参照ください ▶



APモード接続方法
はこちら ▶



目次

1. 付属品	01
2. 商品紹介	02
3. カメラ・ソーラーパネル設置	03
3-1. カメラの設置	03
3-2. ソーラーパネルの設置	04
4. 準備	05
5. アプリのインストール・登録	06
6. カメラの登録	07
7. マイクロ SD カード挿入+フォーマット方法	10
8. トップページ	11
9. 各種設定	13
10. モーション検知 (モーション録画設定)	14
11. 再生	15
12. 共有(シェア)	16
13. グループ(マルチ)画面設定方法	17
14. カメラの再設定	18

1 付属品

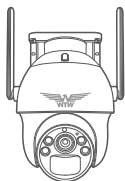

カメラ



ソーラーパネル

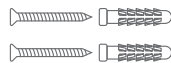

ネジセット



取扱説明書



電源



マイクロ USB ケーブル

2 商品紹介

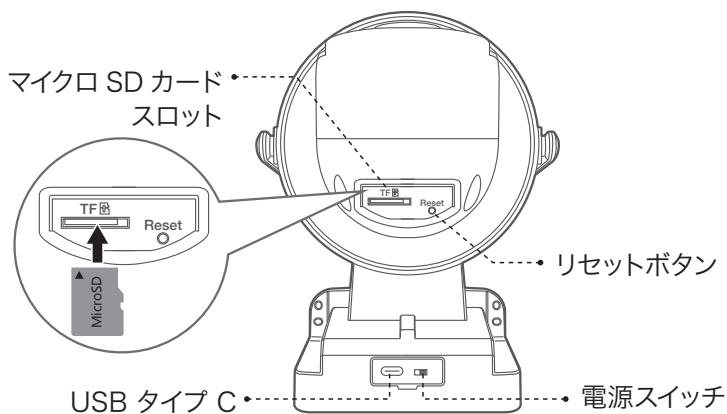
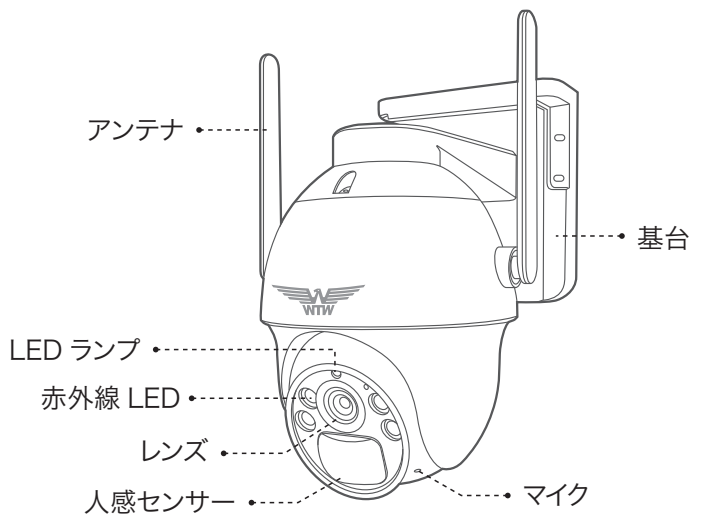

3 カメラ・ソーラーパネル設置

3-1. カメラの設置

高さと場所を選択してください

通常カメラを設置する場合は、地上から2から3mの場所にカメラを設置してください。

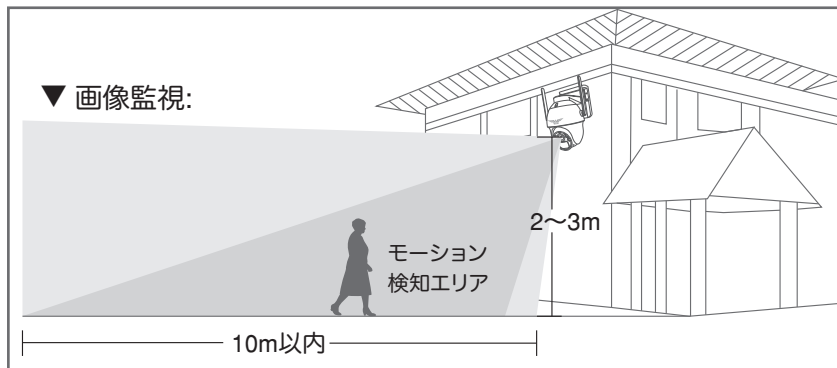

設置

- ① 6ミリほどの穴をドリルで開けてください
- ② アンカーを挿入します
- ③ ドライバーで固く締めてください

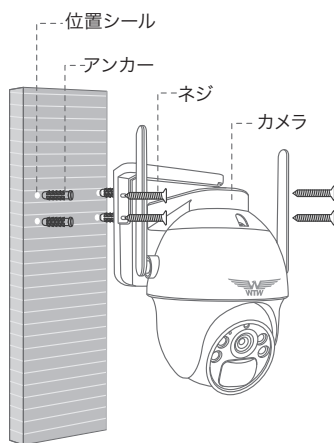
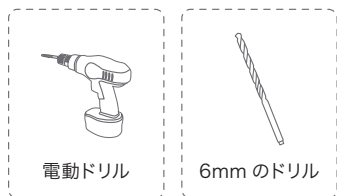

3-2. ソーラーパネルの設置方法

1. ソーラーパネルを設置する際は 30 から 45 度ほどソーラーパネルを傾けてください。
2. カメラとソーラーパネルを設置する際は以下の画像のように設置してください。
まずカメラ底面のシリコンカバーを外し、シリコンカバー真ん中の小さいカバーを外しそこに USB 電源ケーブルを通してください。

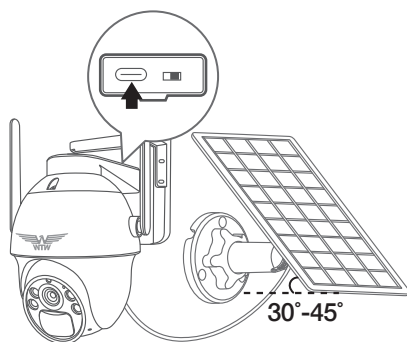

ソーラーパネルを設置する際の注意点

1. ソーラーパネルを設置する場所の上に家の屋根等がないことを確認してください
2. ソーラーパネルを設置する付近に木などの障害物がないことを確認してください。

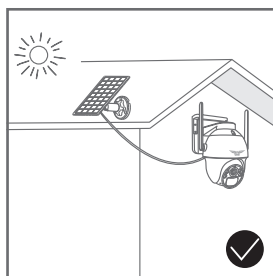
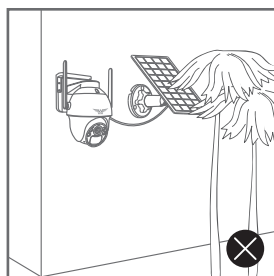
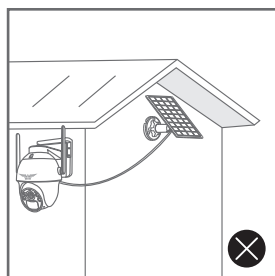

設置場所の Wi-Fi 感度の確認

カメラを設置する前にスマートフォン等で Wi-Fi の感度をテストしてください。

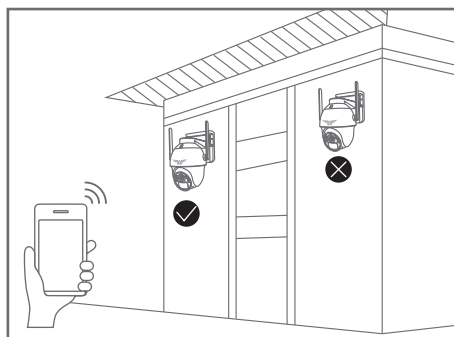

4 準備

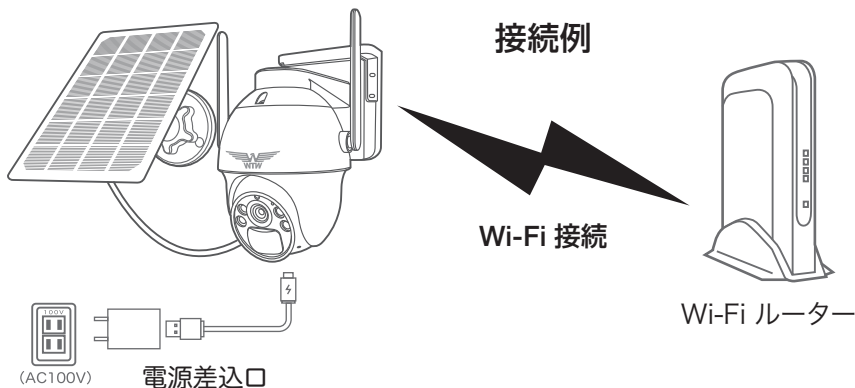

- ※ 本製品は インターネット接続された Wi-Fi 接続可能なルーターとそのルーターに Wi-Fi 接続されたスマートフォンが必要です
- ※ カメラを設定する時には Wi-Fi ルーターの SSID とパスワード(暗号化キー)が必要になりますので確認してください
- ※ スマートフォンの位置情報は必ず ON にして使用してください
- ※ カメラを設置する前に Wi-Fi ルーターの近くで設定を完了してください
- ※ 本製品は 2.4GHz (WPA,WPA2)を使用します 5GHz の Wi-Fi は使用できません
- ※ カメラの登録設定をする時 スマートフォンによって Wi-Fi 環境が不安定もしくはインターネットに 接続されていない場合は 接続を維持しない場合がありますこのような場合は スマートフォンの設定で【機内モード】にしてくださいカメラの登録設定が完了したら【機内モード】を解除してください
- ※ モーション通知について
スマートフォンで映像を見ている時は モーション通知は行われません
また WiFi が不安定になっている場合も モーション通知は行われません
- ※ シェアされた側のスマートフォンには通知は行われません

5 アプリのインストール・登録

アプリ名 【 WTW-EAGLE 】
iPhone の場合は APP Store
android の場合は Play Store
上記の Store よりアプリを
インストールしてください



WTW-EAGLE

インストールが完了したら【 WTW-EAGLE 】アイコン
をタップしアプリを起動してください

ユーザー登録 (例 iPhone)
アプリを起動し

- ① 【アカウント登録】をタップしてください
- ② メールアドレスを入力してください
- ③ 利用規約にチェックを入れてください
- ④ 【OK】をタップしてください

入力したメールアドレスに
system@support.eseecloud.com から

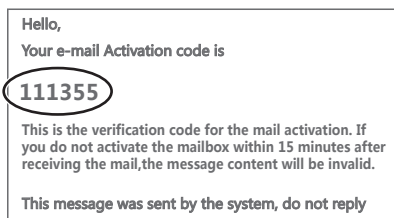

確認コード(6桁の数字)が送られますので確認してく
ださい

- ⑤ 送られてきた確認コードを入力してください
- ⑥ パスワードを任意で入力してください
- ⑦ 同じパスワードを下の段に入力してください
- ⑧ 【OK】をタップしてください

パスワードは英数字使い 6文字～20文字以内
で入力してください

登録が完了したら右の写真のようになります

6 カメラの登録

01 カメラのリセットボタンを長押ししてください

アプリを一度終了してください
カメラの電源を入れて初期動作が終わったら
カメラのリセットボタンをカメラから音声が出るまで
押し続けてください。

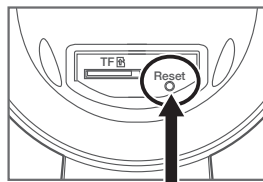

リセットスイッチ

⚠ 注意

【すべての設定をリセット中ですカメラが再起動します】とアナウンスがあります
その後【設定モードを起動します】とアナウンスが出るまでお待ち下さい

02 【WTW-EAGLE】アプリを起動し 【デバイスの追加】を選択して下さい

⚠ 注意

2台目以降の登録は右上の【+】をタップしてください
※【位置情報の権限を有効にする】と表示された場合、
使用中のみ許可に設定してください
※カメラへのアクセスが求められた場合、許可してく
ださい

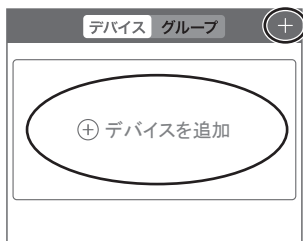

03 【他の方法で追加する】をタップ

04 【バッテリーカメラを追加】をタップ

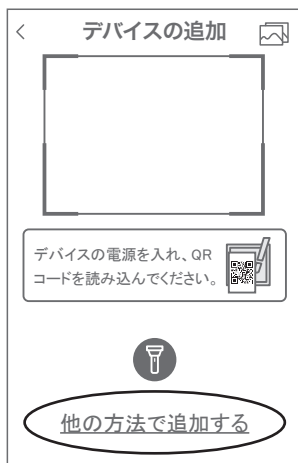

05 【ランプが点滅している】をタップ

06 【リモート接続】 をタップします

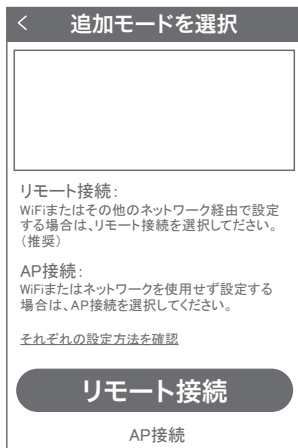

07 2.4GHzのWi-Fiを選択

⚠ 注意

Wi-Fi接続名 (SSID) をタップしてください
2.4GHz と 5GHz の SSID名の違いとして
ルーターのメーカーによって違いはありますが
SSID名の 中間や末尾に
-Gや-Aがあります -Gは2.4GHzです -Aは5GHzです

08 Wi-Fiのパスワードを入力し【次へ】を押してください

ルーターの側面などに記載されている
認証キーや暗号(化)キーを入力してください
入力の際は 大文字と小文字の区別、英数字のゼロとオーの違いに気を付けて入力してください

⚠ 注意

次を押したときに右のメッセージが出た場合は
2.4GHz ではなく 5GHz に接続していますので
スマートフォンの設定を 2.4GHz に接続してもう一度設定を行ってください



ヒント

現在の携帯電話は5G WiFiに接続されています。このデバイスは5Gネットワークをサポートしていません。2.4G WiFiを切り替えてください。

WiFiを切り替える

キャンセル

09 Wi-Fiのパスワードを入力し
【次へ】を押してください

読み込みが完了すると、カメラからピープ音
またはアナウンスが流れます

10 読み込み完了後、
【音声アナウンス/ライトが点滅している】
をタップしてください

11 設定完了後、カメラの名称とパスワードの
設定をしてください

※ パスワード設定時の注意事項
英数字1文字から20文字以内で設定をしてくだ
さい

12 【デバイスリストに追加】をタップ

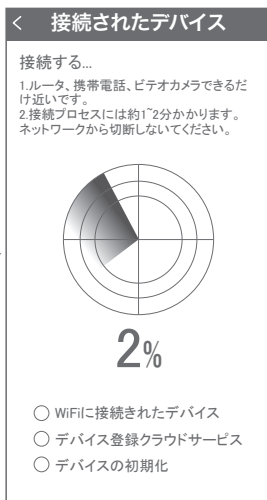
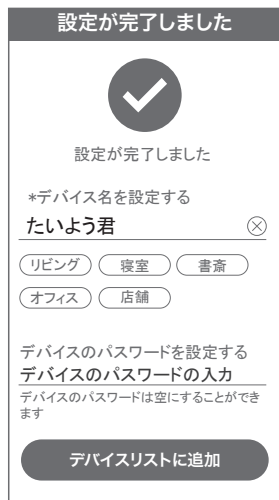

登録が完了するとカメラ情報が表示され
ます。

登録が完了とカメラ情報が表示

7 マイクロSDカード挿入+フォーマット方法

- ① SDカードを本体へ挿入して下さい
※必ずカメラの電源がOFFの状態ですDカードを挿入してください

⚠ 注意

- ・マイクロSDカードを正しい方向に挿入してください。
- ・必ず正規のマイクロSDを挿入してください。
- ・正規品でないマイクロSDカードを挿入すると故障の原因となります。

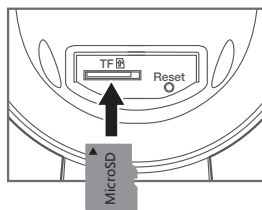

- SDカードポート : マイクロSDカードは最大128GBに対応しています
マイクロSDカード容量 : 8から128 GBに対応
対応するマイクロSDカード : class 10以上
ファイル形式 : FAT32

- ② ライブ映像右上の【設定】より【ストレージ管理】を選択
【マイクロSDカード設定】より必ず【フォーマット】をしてください

- MicroSDカード設定 : マイクロSDの残り容量とフォーマットが出来ます
MicroSDカード状態 : 正常
空き容量 : 50%
フォーマット : フォーマットをします

MicroSDカード設定	
MicroSDカード状態	正常
空き容量	100%
フォーマット 注: MicroSDカードをフォーマットすると、 すべてのデータが消去されます。	>

設定		保存
一般設定		▼
ファームウェアの更新		>
ストレージ管理		▼
MicroSDカード設定		>
時刻設定		▼
時刻を同期する スマートフォンの時刻を同期する		○
タイムゾーン設定 タイムゾーンを設定します	GMT+9	>
サマータイム設定	オフ	>
詳細設定		▶
パスワードの設定		▶
カメラを再起動		
カメラを削除してリセットします		

■ 時刻設定

- 時刻を同期する : タイムゾーンに合わせてインターネット時間と同期します
タイムゾーン設定 : アジア / 東京 GMT+9
を選択してください
サマータイム : オフで使用してください

8 トップページ

- ① WTW-EAGLE の APP 設定に移行します
通知を ON にすると消えます (iphone のみ)
- ② カメラタイトル・通信状態を表示します
- ③ カメラの ID 番号を表示します
- ④ リスト順番変更・設定画面・スクリーンショット・
タイトル変更が出来ます
- ⑤ カメラの映像を表示します
- ⑥ 他のスマートフォンにカメラを共有できます
- ⑦ 動体検知した映像を確認できます
- ⑧ 録画した映像を再生できます
- ⑨ デバイス表示画面に戻ります
- ⑩ デモ (現在使用できません)
- ⑪ 弊社のショップに移行します
- ⑫ ログイン内容やアプリの各種設定を表示します



- ⑬ カメラの設定画面を表示します
- ⑭ 日付時刻表示します
- ⑮ 通信速度を表示します
- ⑯ 画面 横表示切り替え
- ⑰ 再生・インタホーン画面に戻ります
- ⑱ 画面ロック: 画面を触っても旋回しなくなります
PTZ 調整: 旋回の自動チェックを行います
PTZ 速度: 旋回スピードの変更ができます
- ⑲ よく見る場所: 本機非対応
- ⑳ 上下左右移動することができます。
画面をスワイプしても移動します
- ㉑ 本機種には対応していません
- ㉒ スマートフォンに写真を記録します
- ㉓ カメラからの音声聞こえます
- ㉔ スマートフォンに動画を記録します



※ ㉒㉔を押したとき【アクセス拒否】と出る場合はスマートフォンの設定からアプリに対して写真やストレージ項目を許可設定にしてください



垂直画面
↑
↓
水平画面

17 を押すと右図画面が表示します。

垂直画面
↑
↓
水平画面



27 を押すと右図画面が表示します。

- | | |
|---|-------------------|
| 25 録画した映像を再生できます | 26 画面表示画質の変更が出来ます |
| 27 サブ画面に移行する | 28 この機種は対応しません |
| 29 この機種は対応しません | 30 デジタルズームが可能です。 |
| 31 参照18 | 32 参照19 |
| 33 全画面表示 | |
| 34 ライト：赤外線(夜間赤外線が作動し白黒撮影)・フルカラー(夜間ホワイトLEDが作動しカラー撮影) | |
| 35 【長押しで話す】を押しながら話すとカメラから音声が出ます。 | |
| 36 上下左右の操作ができます | 37 参照35 |
| 38 参照34 | 39 参照22 |
| 40 参照24 | 41 参照26 |
| 42 参照23 | 43 参照33 |

9 各種設定

【】を押し、設定モードに移ります

設定項目

■ デバイス情報

- ①デバイス ID : カメラの ID 番号を表示します
- ②モデル : デバイス名表示します
- ③デバイスバージョン : カメラのバージョンを表示します
- ④信号 : Wi-Fi の電波状況を表示します

設定		保存
デバイス情報		
デバイスID	①	IPC888888
モデル	②	WTW-IPC
デバイスのバージョン	③	3.6.47.0
信号	④	中

■ 一般設定

- ⑤音声録画を有効 : 音声の ON/OFF
- ⑥デバイスインジケーター : 動作ランプ
- ⑦音声ガイダンス : 言語選択、日本語で使用してください
- ⑧音量設定 : 音量の調整が出来ます
- ⑨モーション検知 : 動体検知設定が出来ます
- ⑩電源管理 : 省エネモード・省エネ録画・アダプティモードの切り替えができます
- ⑪利用シーン : 屋内とアウトドア(屋外)
- ⑫ファームウェアの更新 : ソフトの更新ができます

設定		保存
一般設定		
音声録画を有効	⑤	<input checked="" type="checkbox"/>
デバイスインジケーター	⑥	<input checked="" type="checkbox"/>
音声ガイダンス カメラ設定時の音声ガイダンスの許可	⑦	オン >
音量設定 デバイスの音量を設定	⑧	>
モーション検知	⑨	オン >
電源管理	⑩	100% -省エネ録画 >
利用シーン	⑪	屋外 >
ファームウェアの更新	⑫	>

■ 詳細設定

- ⑬カメラ映像の反転 : 画像を上下左右反転させます
- ⑭映像設定 : 自動で使用してください
- ⑮プライバシーゾーン設定 : 最大 3 か所設定可能です
緑・青・赤をタップし【エリアを追加】をタップします。
4隅の円をドラックすることで範囲の変更可能
削除は、編集を押し、右上の【x】をタップします

設定		保存
時刻設定		
時刻を同期する スマートフォンの時刻を同期する		<input type="checkbox"/>
タイムゾーン設定 タイムゾーンを設定します		GMT+9 >
サマータイム設定		オフ >
詳細設定		
カメラ映像の反転	⑬	>
映像設定 撮影モードなどの設定	⑭	>
プライバシーゾーン設定	⑮	>
パスワードの設定		
ユーザー名		admin
パスワード		>

■ パスワードの設定

- ⑯パスワードの変更ができます

10 モーション検知(モーション録画設定)



設定 → モーション検知の順番にタップしてください

- ① モーション検知を ON にしてください
- ② 人感検知通知 : 人感検知すると通知されます
- ③ モーション検知感度 : モーション検知の感度調整ができます
- ④ モーション検知録画 : モーション録画が有効になります
- ⑤ 録画時のモーション検知 : モーション検知後、録画時間を選択できます
(10 秒・20 秒・30 秒)
- ⑥ プッシュ通知 : モーション検知すると通知されます
- ⑦ ヒューマノイドマーカ : 検知した時に赤枠が表示されます
- ⑧ アラーム音 : ON にするとモーション検知時にカメラからサイレンが鳴ります

11 再生



映像を見ている時に ②5をタップするとSDカード録画再生モードに移行します

① 画面中央のカレンダーマークをタップすると日付を変更できます

② 下に出てきたタイムバーから再生したい時間帯にスライドして再生をしてください
赤色：動体検知(モーション検知)

③ 写真：タップするとスマートフォン内に静止画が保存されます

④ 録画：タップするとスマートフォン内に動画のバックアップが取れます

⑤ 表示時間の変更ができます。

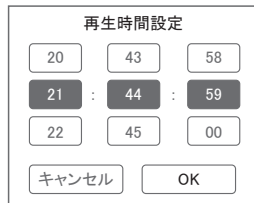

① を押すと上図画面が表示します

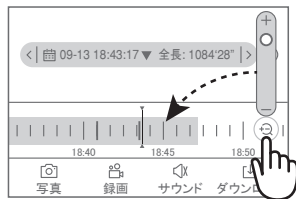

パソコンでの再生(音声不可)

カメラからマイクロSDカードを取り出してパソコンに認識させると再生できます
GOM Player 又は VLC Player をダウンロードして再生してください

12 共有 (シェア)

複数のスマートフォンで共有 (シェア) する

※ 複数のスマートフォンでシェアする場合

シェアされたスマートフォンには

通知が来ません

6 カメラ登録を参考に

1 台目のスマートフォンにカメラを登録してください

2 台目のスマートフォンにアプリ (WTW-EAGLE) を

インストールしてください

1 台目のスマートフォンにカメラの映像を表示してく

ださい

【共有】① 番をタップしてください

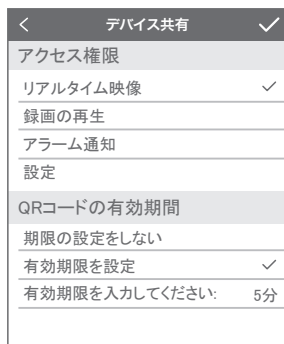

右上の【✓】をタップしてください

QRコードが表示したら 2 台目のスマートフォンの

アプリ (WTW-EAGLE) を起動してください

【+】ボタンをタップしてください

1 台目のスマートフォンに表示されている

QRコードを 2 台目のスマートフォンでスキャンしてください

スキャンが完了すると共有完了です

シェアの QRコード有効時間を設定できます



13 グループ (マルチ) 画面設定方法

【WTW EAGLE】アプリを利用するデバイスが複数台ある場合マルチ画面で見ることが可能です。

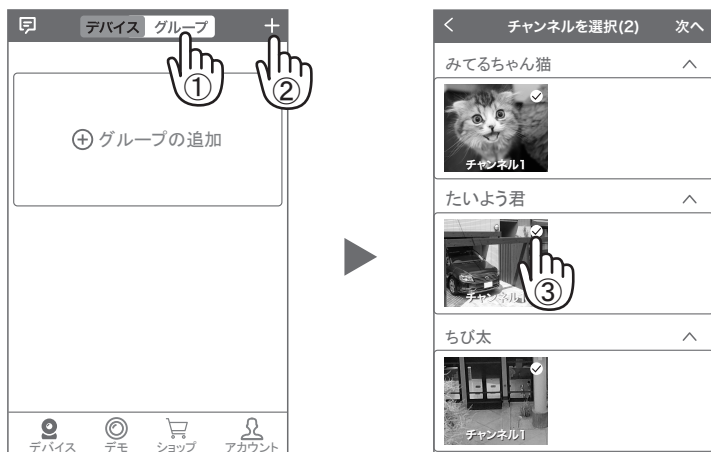

- ① 【グループ】をタップします。
- ② 【+】をタップします。
- ③ 複数台のリストが表示されますので写真をタップし、リストに追加します

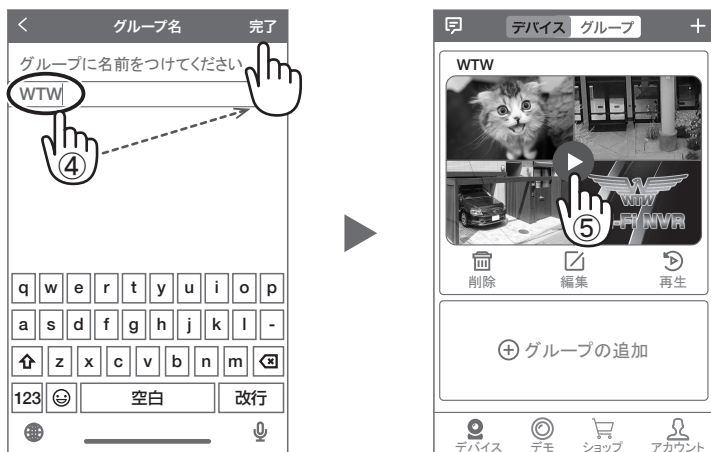

- ④ グループ名を入力します(任意)、【完了】をタップして終了です
- ⑤ デバイスの画面に新規にグループ割りされた写真が作成されます。

4画面もしくは8画面で見ることが可能です。

注意)シェアされたカメラは、リストアップされませんのでグループに加える事はできません。

14 カメラの再設定

01 カメラを再設定する際は、【…】を選択し【削除】してください

02 カメラの削除を確認し
6【カメラの登録】より
再度カメラの接続をしてください

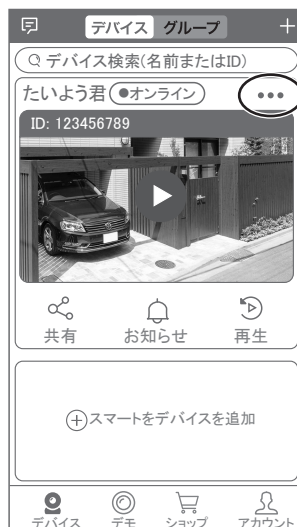



保証書

本書は本書記載内容により、無料修理を行うことをお約束するものです。

お客様	ご住所	〒 TEL		機種名 WTW-E1212YW	製造No.
	お名前	ふりがな			住所
保証期間	お買い上げ日 ヶ月 年 月 日から 年 月 日まで		お買い上げ販売店	TEL	
				店名	

販売店様へお願い: 本保証書に貴店の記入認印、及びお買い上げ日の記入のないものは無効ですので、必ずご記入ください。

保証規定

この保証書は、本書に明記した期間、条件のもとにおいて無償修理をお約束するものです。したがって、この保証書によってお客様の法律上の権利を制限するものではありませんので保証期間経過後の修理などについてご不明の場合はお買い上げ販売店または弊社にお問い合わせ下さい。

- 取扱説明書等の注意に従った正常な使用状態で万一故障した場合には、保証期限内無償修理をさせていただきます。
- 保証期間内においても、次のような場合には有償修理となります。
 - (イ) 本保証書のご提示がない場合。
 - (ロ) 本保証書の所定事項の未記入、字句を書き換えられたもの、及び販売店名の表示のないもの。
 - (ハ) お買い上げ後の取付場所の移動・輸送・事故・落下等による故障または損傷。
 - (ニ) 火災・地震・落雷・水害・塩害・公害その他の天災地変及び異常電圧・指定外の使用電源などによる故障または損傷
 - (ホ) ご使用上の誤り、不当な修理・調整・改造による故障及びそれらが原因により生じた故障、または故障の原因が本製品以外の機器等にある場合。
 - (ヘ) 本来の目的以外にご使用された場合の故障及び損傷。
 - (ト) 製品番号の変更及び取り外した製品。
 - (チ) トランジスター・ケーブル等消耗品に類するもの。
 - (リ) 他の要因・取付不備・電波障害・設備場所などにより正常に動作しない場合。
- 修理を依頼される場合には、お買い上げの販売店または弊社サービス係へ保証書を添えてご持参下さい。やむを得ず郵送される場合は、送料をご負担下さい。
- 本保証書は再発行致しませんので紛失しないよう大切に保管して下さい。
- この保証書は日本国内のみについて有効です。 This warranty is valid only in Japan
- 予告なしに当機種のモデルチェンジ、改良などを行うことがありますが、お買い上げの製品に関しましては改良などの申し受けを致しません。

修理実施年月日	故障状況	修理実内容	担当者