

IP カメラ

取扱説明書

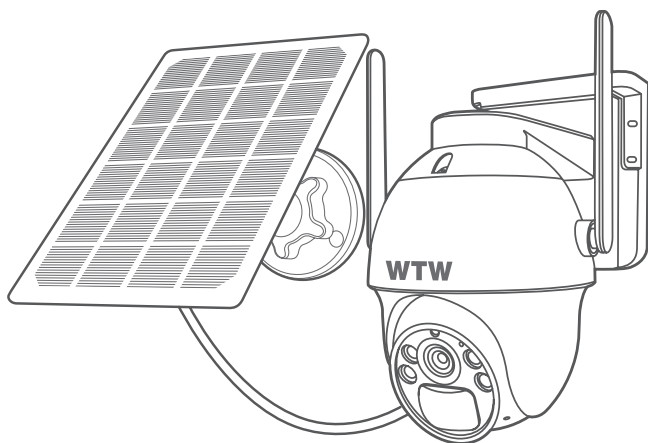

アプリ名 : WTW-EAGLE

塚本無線 サポートページ

※ 困ったときはこちらをご参照ください ▶



目次

1. 付属品	1
2. 商品紹介	2
3. カメラ・ソーラーパネル設置	3
3-1. カメラの設置	3
3-2. ソーラーパネルの設置方法	4
4. 準備、インストール、カメラ登録	5
4-1. 準備	5
4-2. スマートフォンにソフトをインストールする	6
4-3. カメラの登録	8
5. トップページ、設定、録画再生、共有	12
5-1. トップページ	12
5-2. 各種設定	14
5-2-1. 設定項目	14
5-2-2. モーション検知 (モーション録画設定)	16
5-3. 録画再生	17
5-4. シェア(共有)	18
5-5. シングループ(マルチ)画面設定方法	19

1 付属品

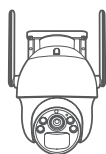

カメラ



ソーラーパネル

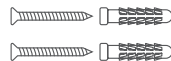

ネジセット



取扱説明書



電源

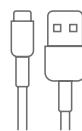

マイクロ USB ケーブル

2 商品紹介

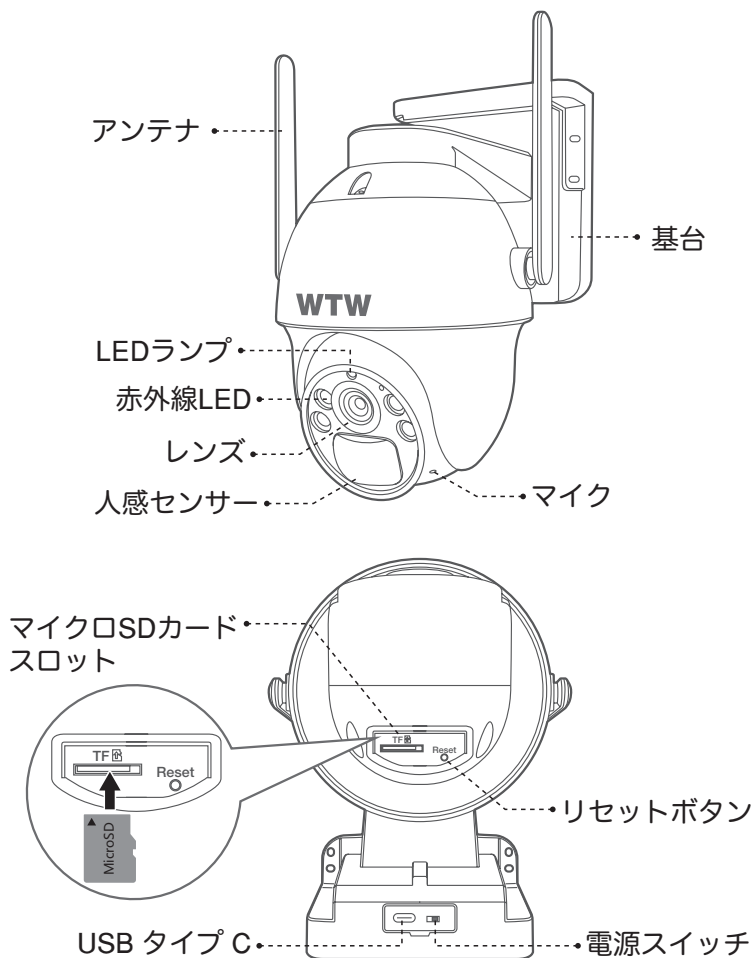

注意

マイクロ SD カードを正しい方向に挿入してください。
必ず正規のマイクロ SD を挿入してください。
正規品でないマイクロ SD カードを挿入すると故障の原因となります。

SD カードポート	: マイクロ SD カードは最大 128GB に対応しています
マイクロ SD カード容量	: 8 から 128 GB に対応
対応するマイクロ SD カード	: class 10 以上
ファイル形式	: FAT 32

3 カメラ・ソーラーパネル設置

3-1. カメラの設置

高さと場所を選択してください

通常カメラを設置する場合は、地上から2から3mの場所にカメラを設置してください。直射日光のあたる場所へのカメラの設置は避けてください。

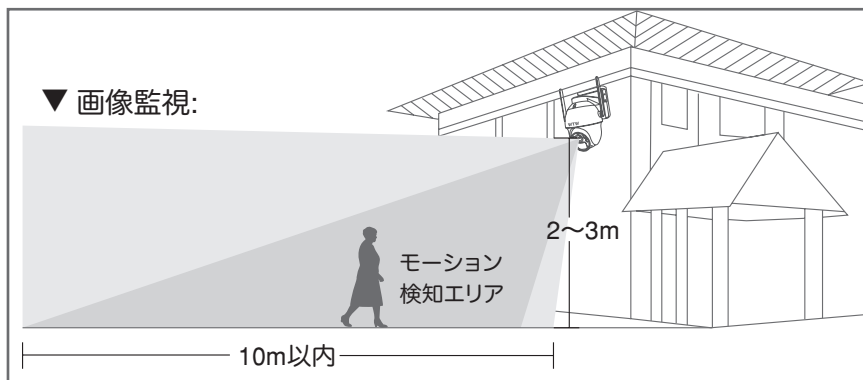

設置

- ① 6ミリほどの穴をドリルで開けてください
- ② アンカーを挿入します
- ③ ドライバーで固く締めてください

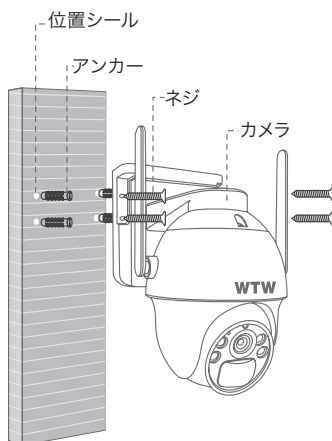
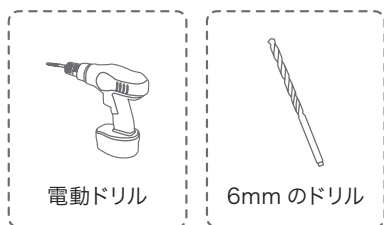

3-2. ソーラーパネルの設置方法

1. ソーラーパネルを設置する際は 30 から 45 度ほどソーラーパネルを傾けてください。
2. カメラとソーラーパネルを設置する際は以下の画像のように設置してください。
まずカメラ底面のシリコンカバーを外し、シリコンカバー真ん中の小さいカバーを外しそこに USB 電源ケーブルを通してください。

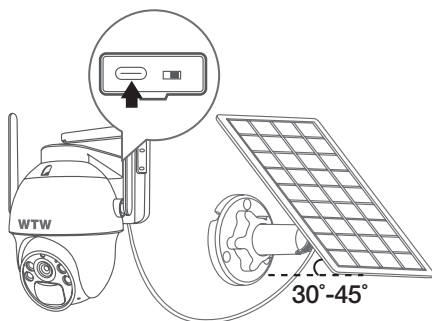

ソーラーパネルを設置する際の注意点

1. ソーラーパネルを設置する場所の上に家の屋根等がないことを確認してください
2. ソーラーパネルを設置する付近に木などの障害物がないことを確認してください。

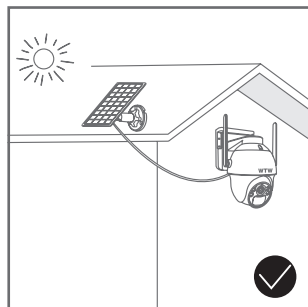
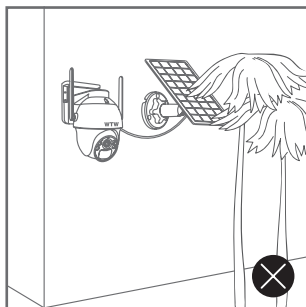
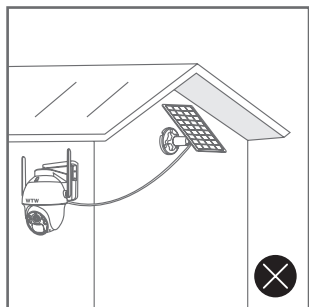

設置場所の Wi-Fi 感度の確認

カメラを設置する前にスマートフォン等で Wi-Fi の感度をテストしてください。

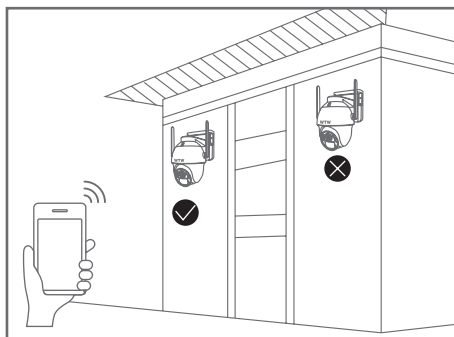

4 準備、インストール、カメラ登録

4-1. 準備

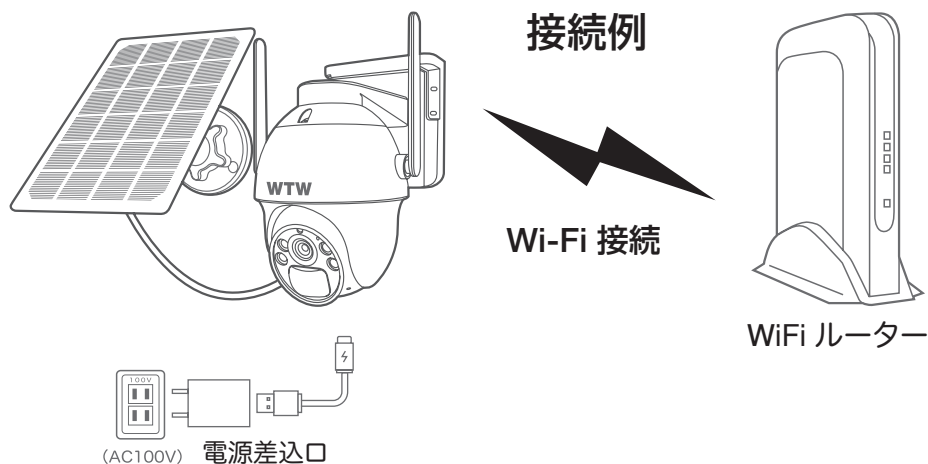

- ※ 本製品は インターネット接続された Wi-Fi 接続可能なルーターとそのルーターに Wi-Fi 接続されたスマートフォンが必要です
- ※ カメラを設定する時には Wi-Fi ルーターの SSID とパスワード(暗号化キー)が必要になりますので確認してください
- ※ スマートフォンの位置情報は必ず ON にして使用してください
- ※ カメラを設置する前に Wi-Fi ルーターの近くで設定を完了してください
- ※ 本製品は 2.4GHz(WPA,WPA2)を使用します 5GHz の Wi-Fi は使用できません
- ※ カメラの登録設定をする時 スマートフォンによって Wi-Fi 環境が不安定もしくはインターネットに 接続されていない場合は 接続を維持しない場合がありますこのような場合は スマートフォンの設定で【機内モード】にいただきカメラの登録設定が完了したら【機内モード】を解除してください
- ※ モーション通知について
スマートフォンで映像を見ている時は モーション通知は行われません
また WiFi が不安定になっている場合も モーション通知は行われません
- ※ シェアされた側のスマートフォンには通知は行われません

4-2. スマートフォンにソフトをインストールする

アプリ名 【 WTW-EAGLE 】

iPhone の場合は APP Store

android の場合は Play Store

上記の Store よりアプリをインストールしてください



WTW-EAGLE

インストールが完了したら

【 WTW-EAGLE 】アイコン

をタップしアプリを起動してください

ユーザー登録 (例 iPhone)

アプリを起動し

①【アカウント登録】をタップしてください

② メールアドレスを入力してください

③ 利用規約にチェックを入れてください

④【OK】をタップしてください

入力したメールアドレスに

system@support.eseecloud.com から

確認コード(6桁の数字)が送られますので

確認してください

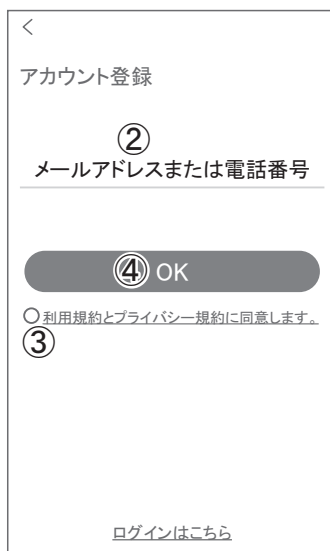
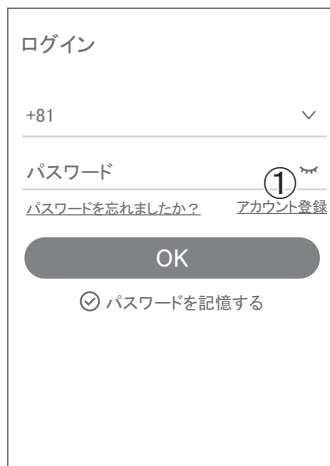

- ⑤ 送られてきた確認コードを入力してください
- ⑥ パスワードを任意で入力してください
- ⑦ 同じパスワードを下の段に入力してください
- ⑧【OK】をタップしてください

パスワードは英数字使い6文字～20文字以内で入力してください

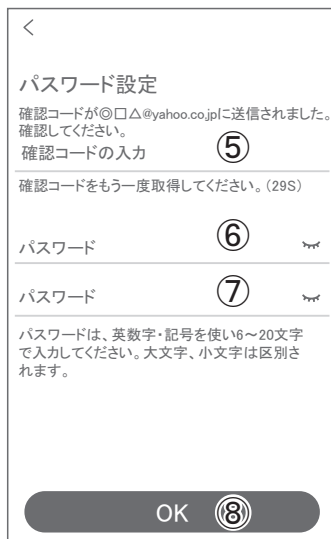
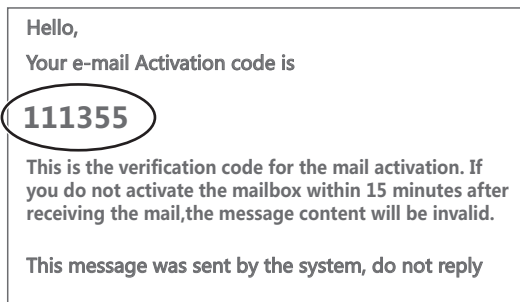

登録が完了したら右の写真のようになります

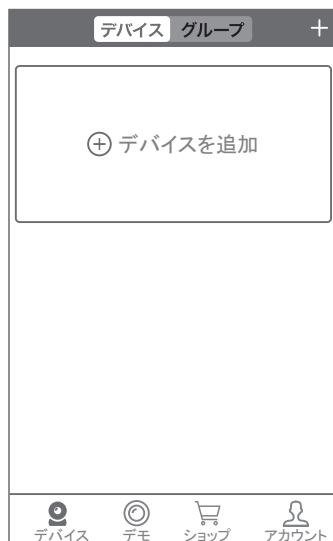

4-3. カメラの登録

(1 台のスマートフォンに 2 台目以降の登録はここから始めてください)

カメラの電源を入れて初期動作が終わったら

カメラのリセットボタンを 5 ～ 10 秒押してください

【すべての設定をリセット中ですカメラが再起動します】
とアナウンスがあります

30 秒後に再起動して【設定モードを起動します】とア
ナウンスします

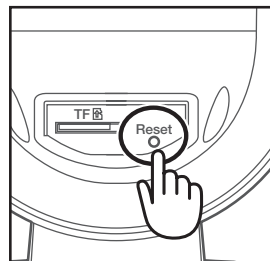

カメラ登録のために【 WTW-EAGLE 】アプリを起動してください

【 デバイスの追加 】をタップしてください

2 台目以降の登録は右上の【 + 】をタップしてください

画面下の【 他の方法で追加する 】をタップしてください

【バッテリーカメラを追加】をタップしてください

【ランプが点滅している】をタップしてください



【リモート接続】をタップします

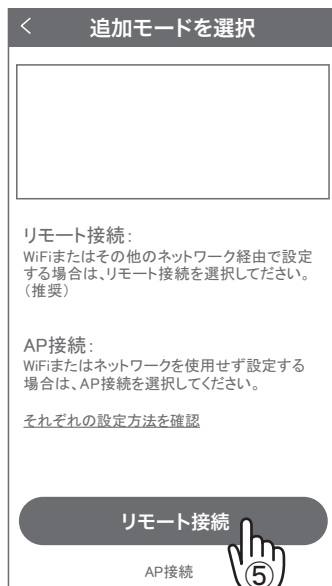

Wi-Fi 接続名(SSID)を確認してください
2.4GHz と 5GHz の SSID 名の違いとして
ルーターのメーカーによって違いはありますが
SSID 名の 中間や末尾に -G や -A があります

-G は 2.4GHz です

-A は 5GHz です

Wi-Fi 接続用のパスワードを入力してください

ルーターの側面などに記載されている
認証キーや暗号(化)キーを入力してください

入力の際は 大文字と小文字の区別、
英数字のゼロとオーの
違いに気を付けて入力してください
入力が完了したら【次へ】をタップしてください

次を押したときに右のメッセージが出た場合は
2.4GHz ではなく 5GHz に接続していますので
スマートフォンの設定を 2.4GHz に接続してもう
一度設定を行ってください

表示している QR コードをカメラのレンズに向け
てください

カメラから【WiFi 接続中です】

とアナウンスがあるまで向けてください

【WiFi 接続に成功しました】が聞こえたら
【音声アナウンス / ライトが点滅しない】をタップ
してください

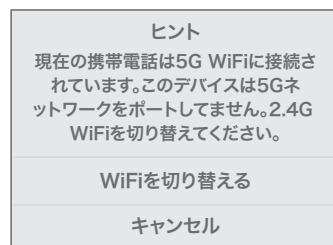

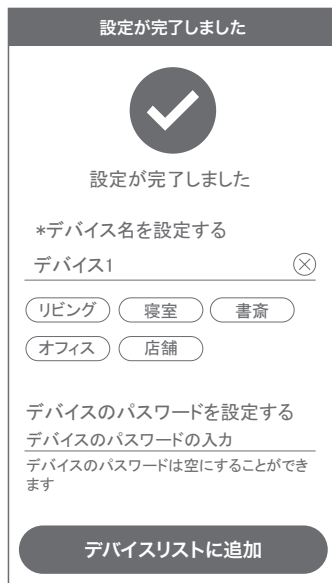
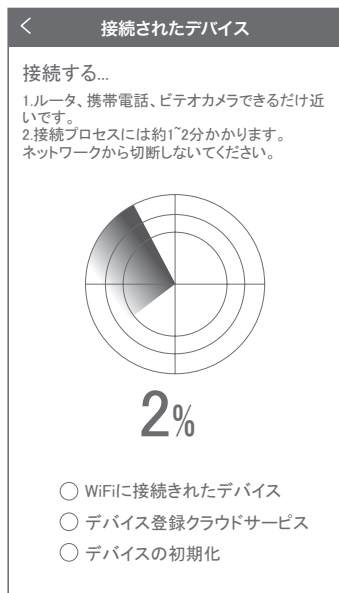

【ペアリングに成功しました】とアナウンスがあると成功です
 【ネットワークの設定に失敗しました】とアナウンスがあった場合は
 パスワードを確認して
 もう一度最初から設定してください

デバイス名を任意で入力してください
 カメラのパスワードを任意で入力してください
 英数字 1 文字から 20 文字で設定してください入
 力が完了したら
 【デバイスリストに追加】をタップしてください

登録が完了すると
 カメラ情報が表示されます

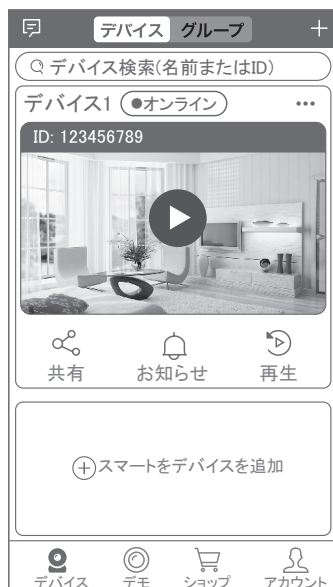

5 トップページ、設定、録画再生、共有

5-1. トップページ

- ① WTW-EAGLE の APP 設定に移行します
通知を ON にすると消えます (iphone のみ)
- ② カメラタイトル・通信状態を表示します
- ③ カメラの ID 番号を表示します
- ④ リスト順番変更・設定画面・スクリーンショット・
タイトル変更が出来ます
- ⑤ カメラの映像を表示します
- ⑥ 他のスマートフォンにカメラを共有できます
- ⑦ 動体検知した映像を確認できます
- ⑧ 録画した映像を再生できます
- ⑨ デバイス表示画面に戻ります
- ⑩ デモ (現在使用できません)
- ⑪ 弊社のショップに移行します
- ⑫ ログイン内容やアプリの各種設定を表示します
- ⑬ カメラの設定画面を表示します
- ⑭ 日付時刻表示します
- ⑮ 通信速度を表示します
- ⑯ 画面 横表示切り替え
- ⑰ 録画した映像を再生できます
- ⑱ 画面表示画質の変更が出来ます
- ⑲ 再生・インタホーン画面に戻ります
- ⑳ 上下左右移動することができます。
画面をスワイプしても移動します
- ㉑ 画面ロック: 画面を触っても旋回しなくなります
PTZ 調整: 旋回の自動チェックを行います
PTZ 速度: 旋回スピードの変更ができます
- ㉒ 最大 255 箇所の旋回箇所を設定できます
標準モード: 旋回場所を設定し、
【よく見る場所を追加】をタップし記憶します。
【呼び出し】を押し、設定場所に移動します
簡易モード: 設定した番号での呼出ができます
- ㉓ デジタルズーム・広角の操作ができます

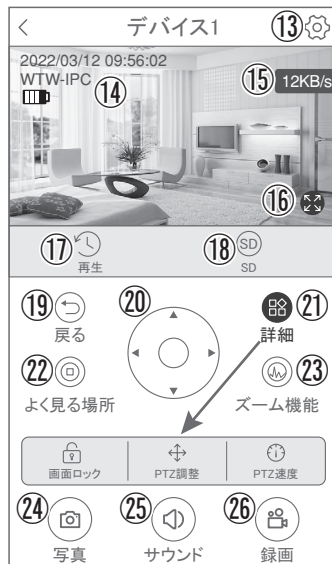



垂直画面

⑲を押すと右図画面が表示します。

垂直画面

水平画面

水平画面

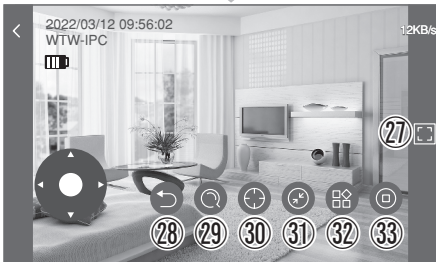

⑳を押すと右図画面が表示します。

- ⑳④① スマートフォンに写真を記録します ㉕④② カメラからの音声が聞こえます
- ㉖④① スマートフォンに動画を記録します
- ※ ㉔㉖を押したとき【アクセス拒否】と出る場合はスマートフォンの設定からアプリに対して写真やストレージ項目を許可設定にしてください
- ㉗③⑦ 全画面表示 ㉘②⑧ サブ画面に移行する
- ㉙③① この機種は対応しません ㉚③① この機種は対応しません
- ㉛③① デジタルズームが可能です。 ㉜③② 参照②① ㉝③③ 参照②②
- ㉞③④③ ライト: 赤外線(夜間赤外線が作動し白黒撮影)・フルカラー(夜間ホワイトLEDが作動しカラー撮影)・スマート(センサーライト作動: モーション動くとホワイトLED作動、通常は赤外線撮影)
- ㉞③③⑧ 【長押しで話す】を押しながら話すときカメラから音声がでます。
- ㉞③⑥ 上下左右の操作ができます ㉞④③ 参照①⑧

5-2. 各種設定

【】を押し、設定モードに移ります

5-2-1. 設定項目

デバイス情報

- ①デバイス ID : カメラの ID 番号を表示します
- ②モデル : デバイス名表示します
- ③デバイスバージョン : カメラのバージョンを表示します
- ④信号 : Wi-Fi の電波状況を表示します



一般設定

- ⑤音声録画を有効 : 音声の ON/OFF
- ⑥デバイスインジケータ : 動作ランプ
- ⑦音声ガイダンス : 言語選択、日本語で使用してください
- ⑧音量設定 : 音量の調整が出来ます
- ⑨モーション検知 : 動体検知設定が出来ます (参照 5-2-2)
- ⑩電源管理 : 省エネモード・省エネ録画・アダプティモードの切り替えができます
- ⑪利用シーン : 屋内とアウトドア (屋外)
- ⑫ファームウェアの更新 : ソフトの更新ができます



ストレージ管理 / デバイスストレージ

⑬ MicroSD カード設定 : マイクロ

SD の残り容量とフォーマットが出来ます

microSD カード状態 : 正常

空き容量 : 50%

フォーマット : フォーマットをします

MicroSDカード設定	
MicroSDカード状態	正常
空き容量	100%
フォーマット	>
注: MicroSDカードをフォーマットすると、すべてのデータが消去されます。	



時間設定

⑭ 時刻を同期する : タイムゾーンに合わせてインターネット時間と同期します

タイムゾーン設定 : アジア / 東京 GMT+9 を選択してください

サマータイム : オフで使用してください

詳細設定

⑮ カメラ映像の反転 : 画像を上下左右反転させます

⑯ 映像設定 : 自動で使用してください

⑰ プライバシーゾーン設定 : 最大3か所設定可能です。

緑・青・赤をタップし【エリアを追加】をタップします。

4隅の円をドラックすることで範囲の変更可能

削除は、編集を押し、右上の【x】をタップします

⑱ PTZ 調整 : 旋回の自動チェックを行います

パスワードの設定

⑲ パスワードの変更ができます



5-2-2. モーション検知 (モーション録画設定)

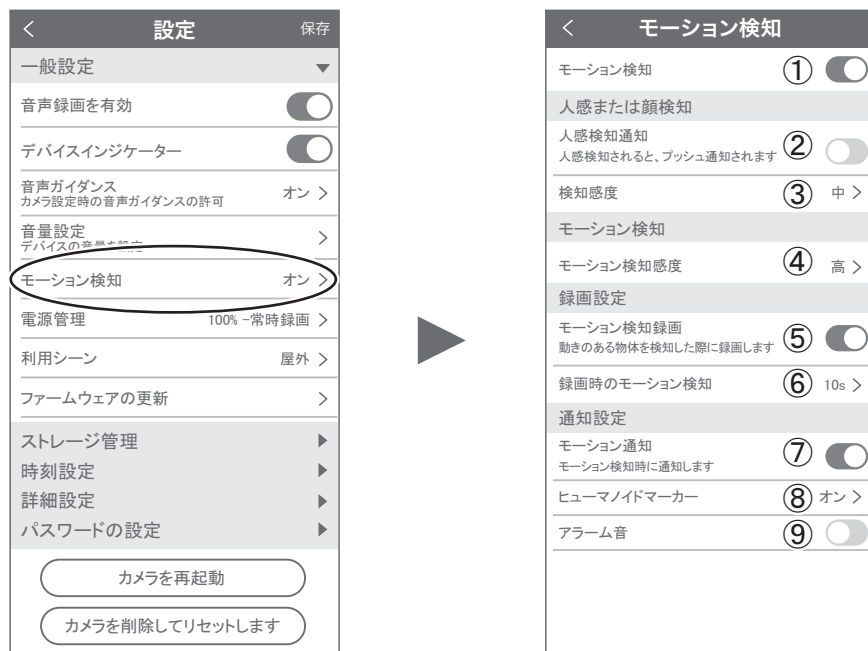

設定 → モーション検知の順番にタップしてください

- ①モーション検知を ON にしてください
- ②人感検知通知 : 人感検知すると通知されます
- ③検知感度 : 人感センサーの感度調整ができます
- ④モーション検知感度 : モーション検知の感度調整ができます
- ⑤モーション検知録画 : モーション録画が有効になります
- ⑥録画時のモーション検知 : モーション検知後、録画時間を選択できます
(10 秒・20 秒・30 秒)
- ⑦モーション通知 : モーション検知すると通知されます
- ⑧ヒューマノイドマーカー : 検知した時に赤枠が表示されます
- ⑨アラーム音 : ON にするとモーション検知時にカメラからサイレンが鳴ります

5-3. 再生

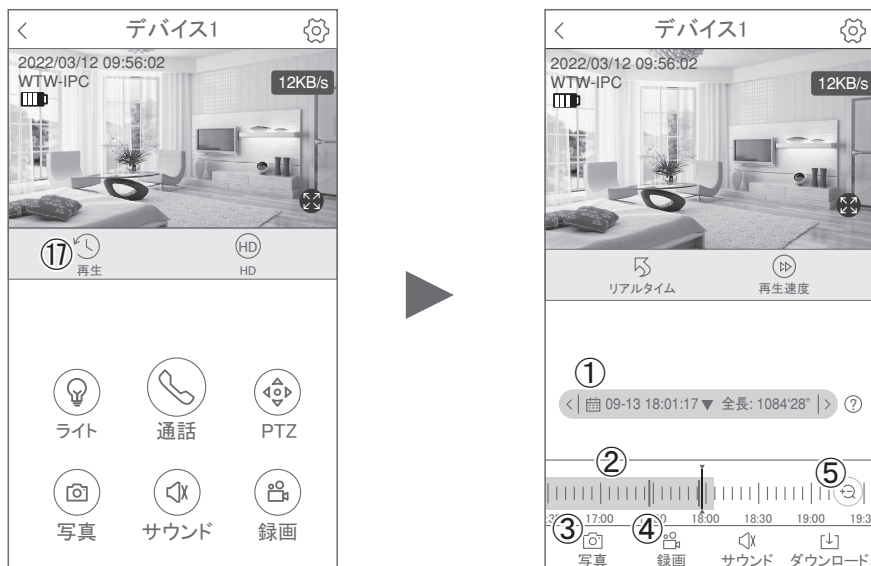

映像を見ている時に ①⑦ をタップすると SD カード録画 再生モードに移行します

- ①画面中央のカレンダーマークをタップすると日付を変更できます
- ②下に出てきたタイムバーから再生したい時間帯にスライドして再生をしてください
赤色:動体検知(モーション検知)
- ③写真:タップするとスマートフォン内に静止画が保存されます
- ④録画:タップするとスマートフォン内に動画のバックアップが取れます
- ⑤表示時間の変更ができます。

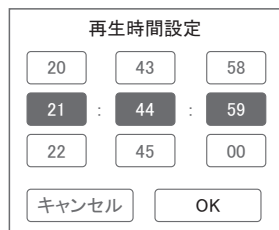

① を押すと上図画面が表示します

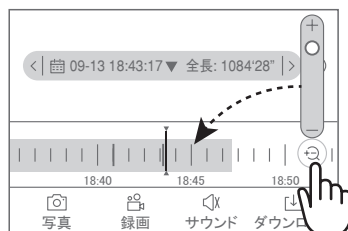

パソコンでの再生(音声不可)

カメラからマイクロ SD カードを取り出してパソコンに認識させると再生できます

GOM Player 又は VLC Player をダウンロードして再生してください

5-4. シェア（共有）

複数のスマートフォンで共有（シェア）する

※ 複数のスマートフォンでシェアする場合シェア

されたスマートフォンには通知が来ません

4-3 カメラ登録を参考に

1 台目のスマートフォンにカメラを登録
してください

2 台目のスマートフォンにアプリ(WTW-EAGLE)
をインストールしてください

1 台目のスマートフォンにカメラの映像
を表示してください

【共有】① 番をタップしてください

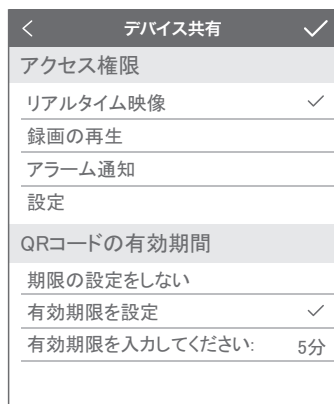

右上の【✓】をタップしてください

QRコードが表示したら 2 台目の
スマートフォンのアプリ(WTW-EAGLE)を起動
してください + ボタンをタップしてください

1 台目のスマートフォンに表示されている
QRコードを 2 台目のスマートフォンでスキャンしてください
スキャンが完了すると共有完了です
シェアの QRコード有効時間を設定できます



5-5. グループ（マルチ）画面設定方法

【WTW EAGLE】アプリを利用するデバイスが複数台ある場合マルチ画面で見ることが可能です。

① 【グループ】をタップします。

② 【+】をタップします。



③ 複数台のリストが表示されますので写真をタップし、リストに追加します



- ④ グループ名を入力します(任意)、
【完了】をタップして終了です

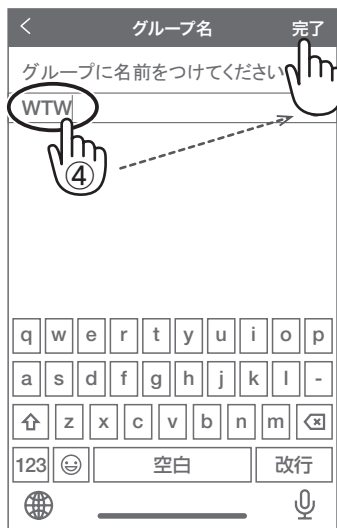

- ⑤ デバイスの画面に新規にグループ割りされた写真が作成されます。
4画面もしくは8画面で見ることが可能です。



※注意※ シェアされたカメラは、リストアップされませんのでグループに加える事はできません。