

カメラと録画機セット

説明書

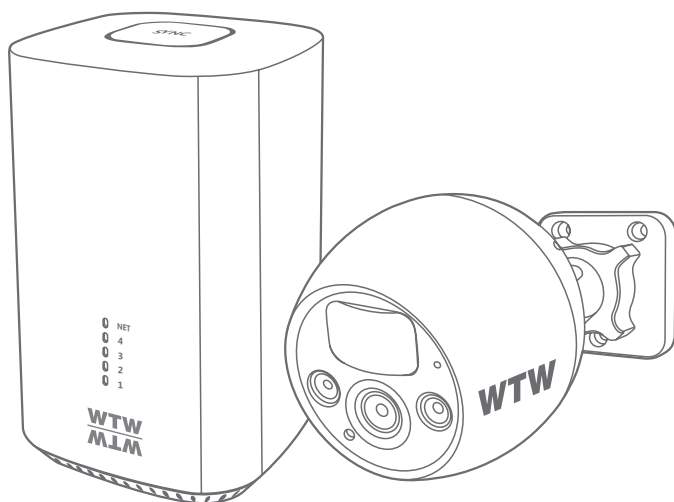

アプリ名 : WTW-EAGLE

塚本無線 サポートページ

※ 困ったときはこちらをご参照ください ▶



目次

1. スペック	1
2. 外観	2
3. 準備、インストール、カメラ登録	4
3-1. 準備	4
3-2. スマートフォンにソフトをインストールする	5
3-3. 録画機の登録	7
3-4. カメラの登録	11
4. トップページ、設定、録画再生、共有	12
4-1. トップページ	12
4-2. 各種設定	14
4-2-1. 設定項目(録画機)	14
4-2-2. 設定項目(カメラ)	16
4-2-3. 常時録画設定	17
4-2-4. モーション検知	18
4-3. 録画再生	19
4-4. シェア(共有)	20

1 スペック

録画解像度	2304×1296
ビデオフォーマット	TS ファイル GOM Player で再生可能
撮影画角	80 度
音声録音	有
ナイトモード	有(赤外線 LED 照射によるモノクロ撮影)
赤外線 LED	2 灯
赤外線照射距離	最長 5M
ビデオ撮影時間	最大 30 秒
録画容量	マイクロ SD16GB ~ 128GB(クラス 10 以上)
録画時間	32GB 100 時間分
上書き録画	有
電源	DC5V
ネットワーク	IEEE 802.11b/g/n 2.4GHz
動作環境温度	0 度 ~ 50 度
動作環境湿度	5% ~ 90%

※ インターネット接続は光回線に接続することを推奨します
上り 3Mbps 以上確保できない環境化では正常に動作しない可能性が高い
です

※ スマートフォンやパソコンで見る時 最初にアクセスしてから 10 分すると画
面が停止します
画面が止まったらもう一度アクセスし直してください

2 外観

録画機

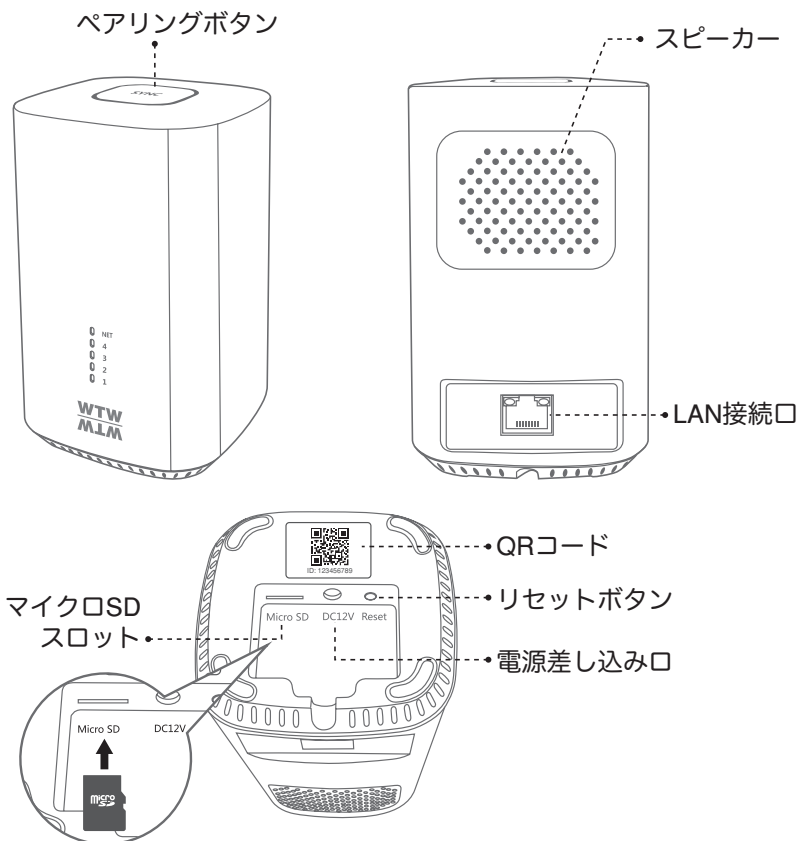

注意

マイクロ SD カードを正しい方向に挿入してください。
必ず正規のマイクロ SD を挿入してください。
正規品でないマイクロ SD カードを挿入すると故障の原因となります。

SD カードポート	: マイクロ SD カードは最大 128GB に対応しています
マイクロ SD カード容量	: 8 から 128 GB に対応
対応するマイクロ SD カード	: class 10 以上
ファイル形式	: FAT 32

※マイクロ SD の抜き挿しは録画機の電源が OFF の状態で行ってください

カメラ

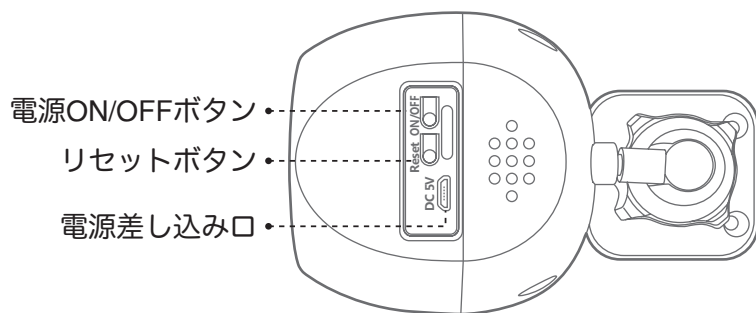
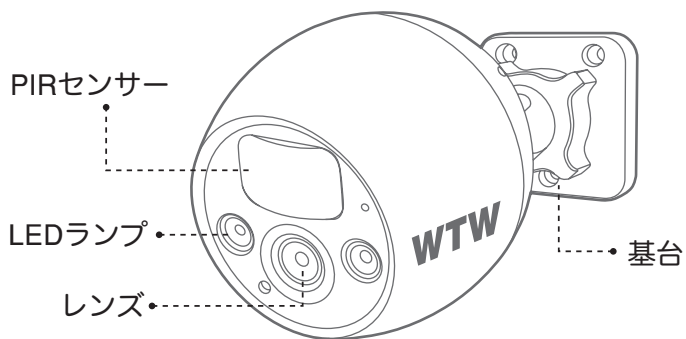

3 準備、インストール、カメラ登録

3-1. 準備

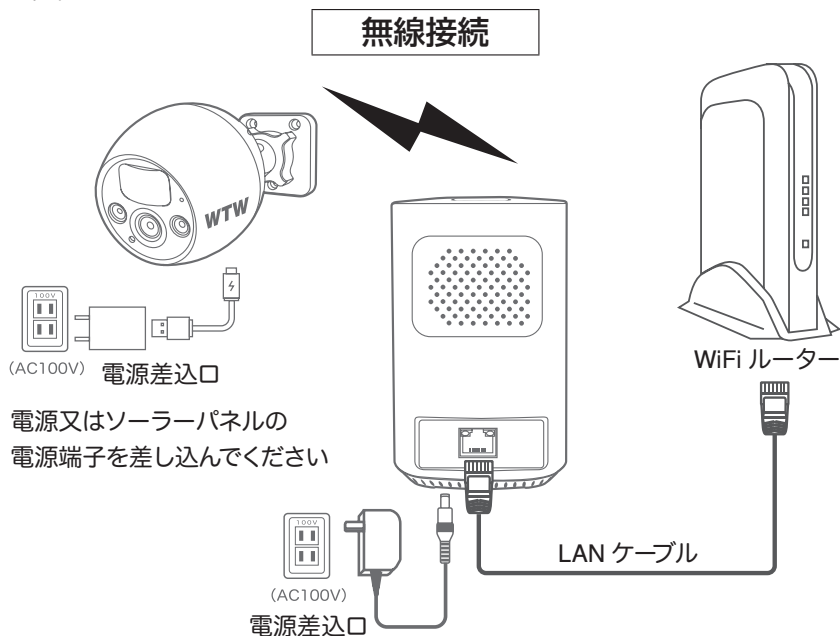

- ※ 本製品は インターネット接続されたルーターそのルーターに Wi-Fi 接続されたスマートフォンが必要です
- ※ スマートフォンの位置情報は必ず ON にして使用してください
- ※ カメラを設置する前に Wi-Fi ルーターの近くで設定を完了してください
- ※ 本製品は 2.4GHz (WPA,WPA2)を使用します 5GHz の Wi-Fi は使用できません
- ※ カメラの登録設定をする時 スマートフォンによって Wi-Fi 環境が不安定もしくはインターネットに 接続されていない場合は 接続を維持しない場合がありますこのような場合は スマートフォンの設定で【機内モード】にしてくださいカメラの登録設定が完了したら【機内モード】を解除してください
- ※ モーション通知について
スマートフォンで映像を見ている時は モーション通知は行われません
また WiFi が不安定になっている場合も モーション通知は行われません

3-2. スマートフォンにソフトをインストールする

アプリ名 【 WTW-EAGLE 】

iPhone の場合は APP Store

android の場合は Play Store

上記の Store よりアプリをインストールしてください



WTW-EAGLE

インストールが完了したら

【 WTW-EAGLE 】アイコン

をタップしアプリを起動してください

ユーザー登録 (例 iPhone)

アプリを起動し

①【アカウント登録】をタップしてください

② メールアドレスを入力してください

③ 利用規約にチェックを入れてください

④【OK】をタップしてください

入力したメールアドレスに

system@support.eseecloud.com から

確認コード(6桁の数字)が送られますので

確認してください

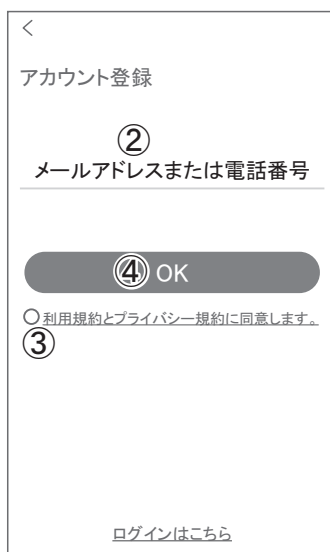
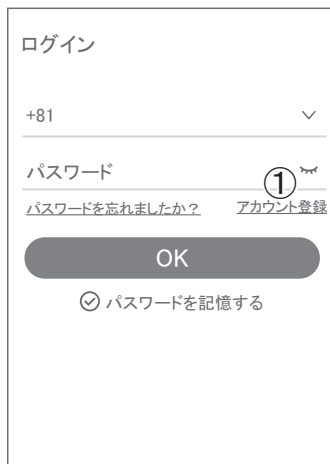

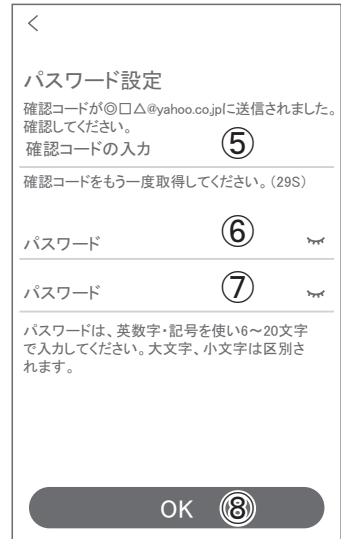
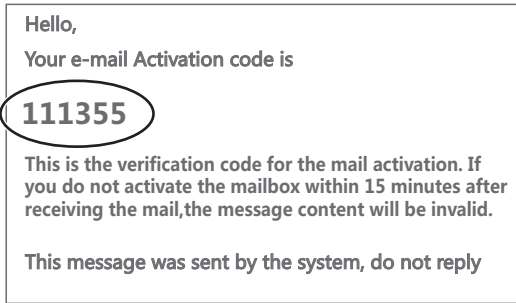

- ⑤ 送られてきた確認コードを入力してください
- ⑥ パスワードを任意で入力してください
- ⑦ 同じパスワードを下の段に入力してください
- ⑧【OK】をタップしてください
パスワードは英数字使い6文字～20文字以内で入力してください

登録が完了したら右の写真のようになります



3-3. 録画機の登録

録画機登録のために【WTW-EAGLE】アプリを起動してください

【デバイスの追加】をタップしてください

2 台目以降の登録は右上の【+】をタップしてください

ルーター(ハブ)から有線 LAN を差し込んでください

リセットボタンを長押ししてください

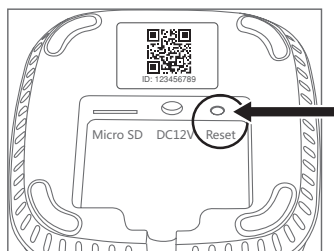

【デバイス初期化中です自動的に再起動します】とアナウンスがありますがそのまま長押ししてください

【全てのチャンネルが削除されデバイスが自動的に再起動します】とアナウンスがあります

録画機底面の QR コードを読み込んでください

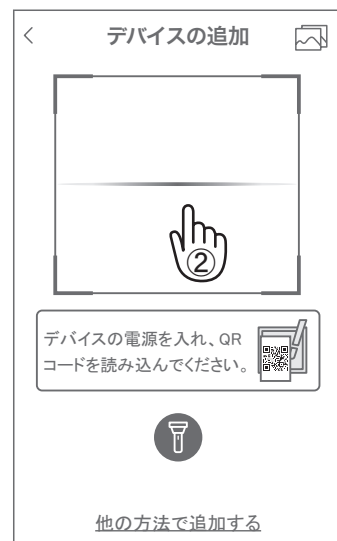

【追加】をタップしてください



名前を付けて【OK】をタップしてください

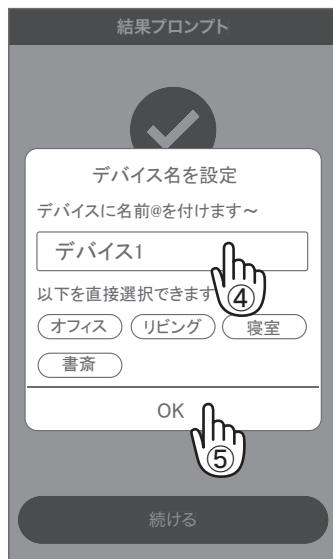

【完了】をタップしてください

この時完了にならない場合は

LAN ケーブルがルーターと接続されていない

ルーターがネットワークに接続されていないなどの

原因により完了できない場合があります



ネットワークを確認してください

接続設定が完了すると右のようになります

右上の【…】をタップしてください



【設定】をタップしてください



【タイムゾーン設定】をタップしてください

アジア / 東京 GMT +9:00 をタップしてください

選択ができれば右上の【保存】をタップしてください



3-4. カメラの登録

録画機上面の

【SYNC】をアナウンスがあるまで長押ししてください

【接続を開始します 音声メッセージをお待ちください】とアナウンスが出ます

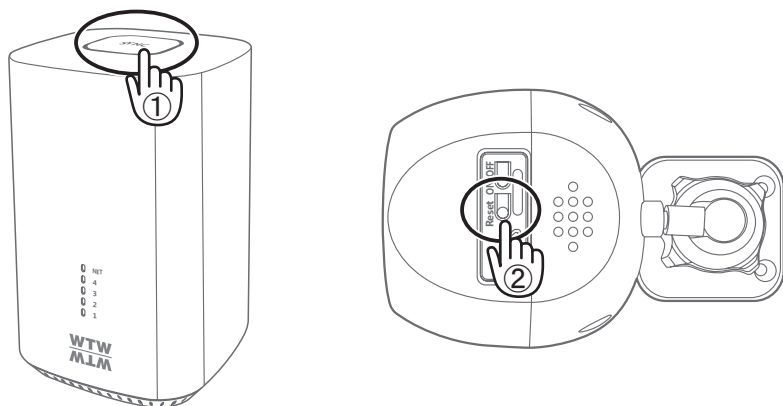

カメラの電源を ON にしてください

カメラのリセットボタンをアナウンスがあるまで
長押ししてください

カメラから【WIFI 設定中ですしばらくお待ちください】とアナウンスがあります

設定が完了すると【WIFI 接続が完了しました】の順にアナウンスがあります

録画機から【接続完了しました】とアナウンスがあれば設定完了です

4 トップページ、設定、録画再生、共有

4-1. トップページ

- ① WTW-EAGLE の APP 設定に移行します
通知を ON にすると消えます (iphone のみ)
- ② カメラの通信状態を表示します
- ③ カメラの ID 番号を表示します
- ④ カメラの名前の変更や削除ができます
- ⑤ カメラの映像を表示します
- ⑥ 他のスマートフォンにカメラを共有できます
- ⑦ 動体検知した映像を確認できます
- ⑧ 録画した映像を再生できます
- ⑨ デバイス表示画面に戻ります
- ⑩ デモ(現在使用できません)
- ⑪ ショップに移動します
- ⑫ ログイン内容やアプリの各種設定を表示します

- ⑬ カメラの設定画面を表示します
- ⑭ 日付時刻表示します
- ⑮ 通信速度を表示します
- ⑯ 使用しません
- ⑰ 画面 横表示切り替え
- ⑱ 録画した映像を再生できます
- ⑲ 4 分割・1 画面表示モード
- ⑳ 画面表示画質の変更が出来ます
- ㉑ アラーム(カメラのビープ音)
- ㉒ ライト:赤外線(夜間赤外線が作動し白黒撮影)・フルカラー(夜間ホワイトLEDが作動しカラー撮影)スマート(センサーライト作動:モーション働くとホワイトLED作動、通常は赤外線撮影)
- ㉓ 【長押しで話す】を押しながら話すとカメラから音声が出ます。
- ㉔ 上下左右の操作ができます
- ㉕ スマートフォンに写真を記録します
- ㉖ カメラからの音声が聞こえます
- ㉗ スマートフォンに動画を記録します

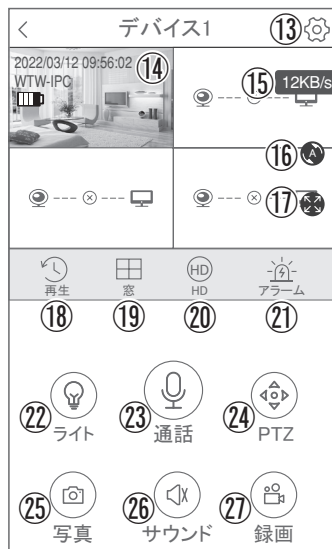

※ ㉕㉗を押したとき「アクセス拒否」と出る場合は
スマートフォンの設定から
アプリに対して写真やストレージ
項目を許可設定にしてください



垂直画面



2クリック 右図画面が表示します。

垂直画面

水平画面

①⑦⑱を押すと下図画面が表示します

水平画面

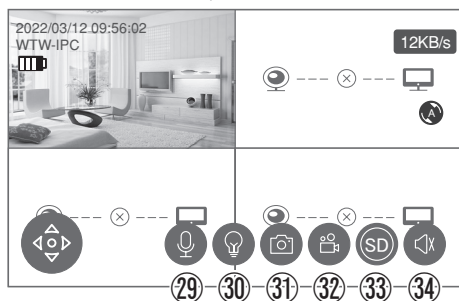

- ⑳ 参照 ⑰ (画面 横表示切り替え)
- ㉑ 参照 ㉓ (【長押しで話す】を押しながら話すとカメラから音声が出ます。)
- ㉒ 参照 ㉔ (ライト: 赤外線(夜間赤外線が作動し白黒撮影)・フルカラー(夜間ホワイトLEDが作動しカラー撮影)・スマート(センサーライト作動: モーション働くとホワイトLED作動、通常は赤外線撮影))
- ㉓ 参照 ㉕ (スマートフォンに写真を記録します)
- ㉔ 参照 ㉗ (スマートフォンに動画を記録します)
- ㉕ 参照 ㉐ (画面表示画質の変更が出来ます)
- ㉖ 参照 ㉔ (カメラからの音声が聞こえます)

4-2. 各種設定

4-2-1. 設定項目（録画機）

録画機の設定にはアプリを起動した画面で【…】をタップしてください



【設定】をタップしてください

デバイス情報

- ①デバイス ID :カメラの ID を表示します
- ②モデル :録画機のモデル番号を表示します
- ③デバイスバージョン :カメラのバージョンを表示します



一般設定

- ④音声ガイダンス言語 :日本語に指定してください
- ⑤アラーム音 :カメラが動きを検出するとアラーム音を出します
- ⑥音量設定 :音量の調整が出来ます
- ⑦ MicroSD カード設定 :SD カードのフォーマットができます
- ⑧ファームウェアの更新 :ソフトの更新ができます
- ⑨信号経路の設定 :本製品には対応しません

時刻設定

- ⑩時刻を同期する :タイムゾーンに合わせてインターネット時間と同期します
- ⑪タイムゾーンの選択 :アジア / 東京 GMT+9 を選択してください
- ⑫サマータイム設定 :本製品には対応しません

⑬パスワード設定

録画機にアクセスする時のパスワードを変更できます

登録直後のパスワードは なしです

⑭チャンネル選択

各カメラの設定を表示します



4-2-2. 設定項目（カメラ）

【】を押し、設定モードに移ります



デバイス情報

- ①デバイス ID : カメラの ID 番号を表示します
- ②デバイスモデル : デバイス名表示します
- ③デバイスバージョン : カメラのバージョンを表示します

一般設定

- ④クラウドストレージ : 本製品には対応しません
- ⑤デバイス信号検出 : カメラの信号レベルを検出します
- ⑥録画タイプ : モーション録画、スケジュール録画
- ⑦ファームウェアの更新 : ソフトの更新ができます
- ⑧撮影モード設定 : 赤外線、フルカラー
- ⑨電源管理 : 省エネモード・省エネ録画・アダプティモードの切り替えができます
- ⑩信号 : カメラの信号強度を表示します
- ⑪モーション検知 : 動体検知設定が出来ます

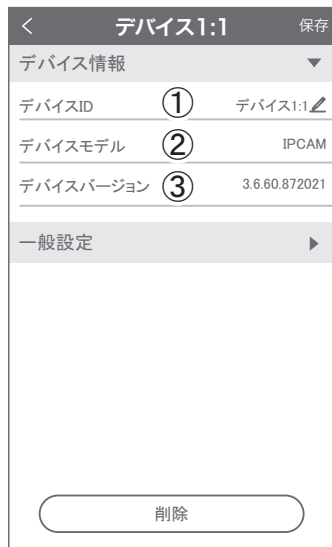

4-2-3. 常時録画設定

(常時録画時はカメラに必ず常時電源を繋いでください)

カメラの設定→電源管理の順番にタップして
常時録画にチェックを入れてください

設定→録画タイプをタップしてください

スケジュール録画を ON にして録画スケジュール
をタップしてください

録画スケジュールを設定してください
録画したい曜日の時間帯に色を付けると色の
付いた時間帯が録画できます



4-2-4. モーション検知

カメラの設定→モーション検知の順番にタップしてください



検知したい曜日の時間帯に色を付けてください

プッシュ通知 :ON にすると動きを検知すると
スマートフォンに通知します

モーション検知感度 :最高、高、中、低、最低で設定できます

録画時のモーション検知 :10 秒、20 秒、30 秒で設定できます

4-3. 再生

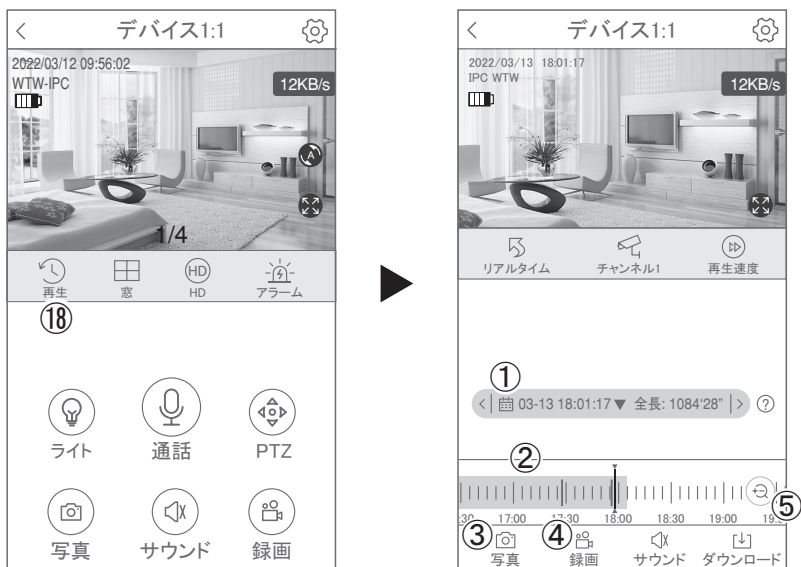

映像を見ている時に ⑱ をタップすると SD カード録画 再生モードに移行します

- ①画面中央のカレンダーマークをタップすると日付を変更できます
- ②下に出てきたタイムバーから再生したい時間帯にスライドして再生をしてください
赤色:動体検知(モーション検知)
- ③写真:タップするとスマートフォン内に静止画が保存されます
- ④録画:タップするとスマートフォン内に動画のバックアップが取れます
- ⑤表示時間の変更ができます。

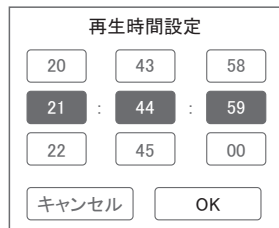

①を押すと上図画面が表示します

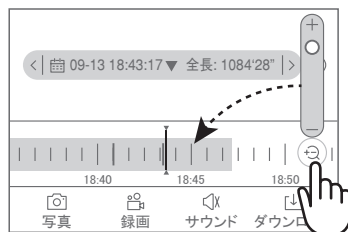

パソコンでの再生(音声不可)

カメラからマイクロ SD カードを取り出してパソコンに認識させると再生できます

GOM Player 又は VLC Player をダウンロードして再生してください

4-4. シェア（共有）

複数のスマートフォンで共有（シェア）する

※ 複数のスマートフォンでシェアする場合シェアされたスマートフォンには通知が来ません

3-4 カメラ登録を参考に

1 台目のスマートフォンにカメラを登録してください

2 台目のスマートフォンにアプリ(WTW-EAGLE)をインストールしてください

1 台目のスマートフォンにカメラの映像を表示してください

【共有】①番をタップしてください

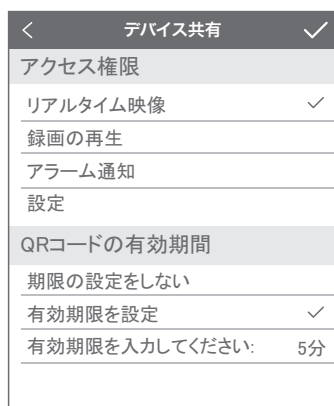

右上の【✓】をタップしてください

QRコードが表示したら2台目のスマートフォンのアプリ(WTW-EAGLE)を起動してください + ボタンをタップしてください

1台目のスマートフォンに表示されているQRコードを2台目のスマートフォンでスキャンしてください
スキャンが完了すると共有完了です
シェアのQRコード有効時間を設定できます

