

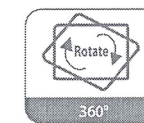

WTW-BR79

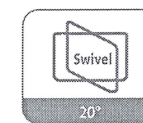
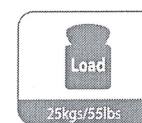
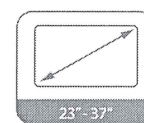

Installation

設置取扱説明書

警告

- ⚠ この製品の設置を行う前に、必ず設置取扱を読んで頂き、設置方法を理解して設置を行ってください。場合によっては設置の際に誤って怪我をしたり、物的損害を生じたり、製品保証が無効となる場合があります。
- ⚠ 振動しやすい構造物や、動いたり衝撃を受ける可能性がある場合には取り付けないでください。設置の前に、設置場所を補強してください。
- ⚠ 設置推奨面：木材または平らなコンクリート面。木材以外の面に設置する場合は、適切なアンカー等を使用してください。
- ⚠ 制限荷重に注意してください。制限を超過した場合は製品を正しく機能しないだけでなく、深刻な人的傷害・物的損害を被る場合があります。
- ⚠ 部品が不足している、または損傷がみられる場合、絶対に製品を設置・使用しないでください。

製品説明図

WTW-BR79

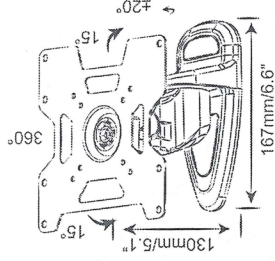

1

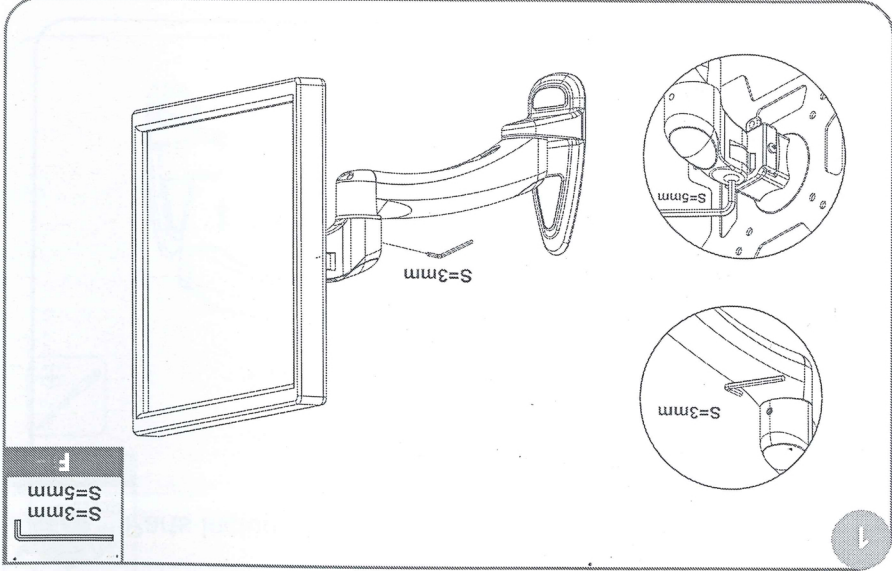

六角レンチを使用して、首振り角度を固定して調節します。反時計回りに回すと動きが軽くなり、時計回りに回すと固く固定できます。

2

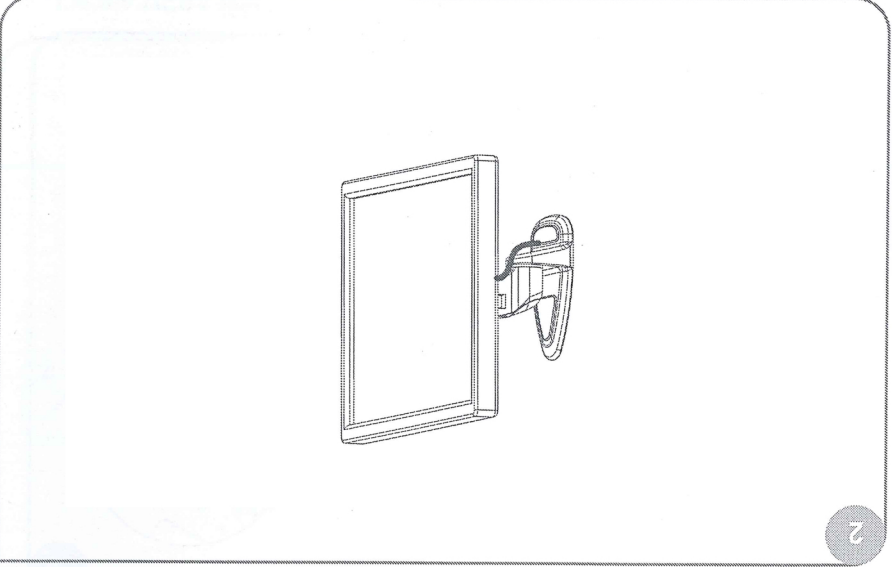

ケーブルをケーブルカバーに通すと、取り回しや見た目がよくなります。

設置手順

1 同梱パーツ：a、b、c

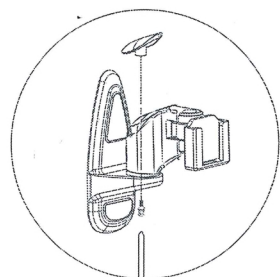

壁面プレート下部の穴から
ネジを差し込んでカバーを
取り付けてください。

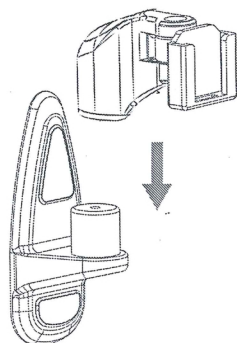

M6x25

D



ヘッド接続パーツを壁面プレートに差し込んでください。

2

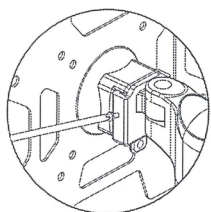

+ドライバーを使用し、
VESAプレートをヘッドの
取付部に固定してください。

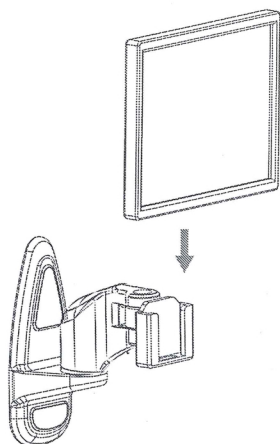

モニターのVESAプレートを持ち上げてヘッド取付部に差し込んでください。

設置に必要な工具類(※付属していません)

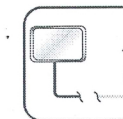
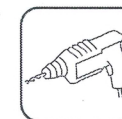
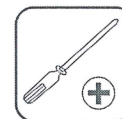
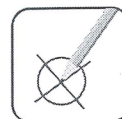

付属している取付部品

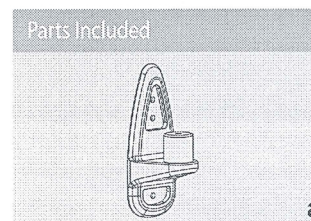

a

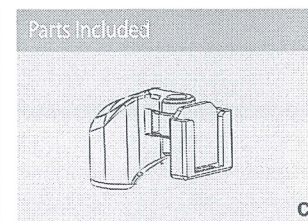

c

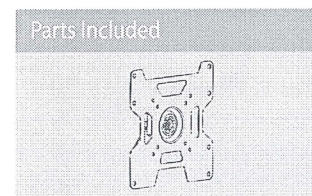

b

A	M4x12 (x4)	M4x30 (x4)	M5x12 (x4)	M5x30 (x4)	パーツ袋
	M6x12 (x4)	M6x30 (x4)			
B	M8x16 (x4)	18X8X20 (x4)			
C				(x1)	
D	M6x25 (x1)			(x1)	
E	M6x50 (x3)		Φ8x40 (x3)		
F	S=3mm (x1)		S=5mm (x1)		
G				(x1)	

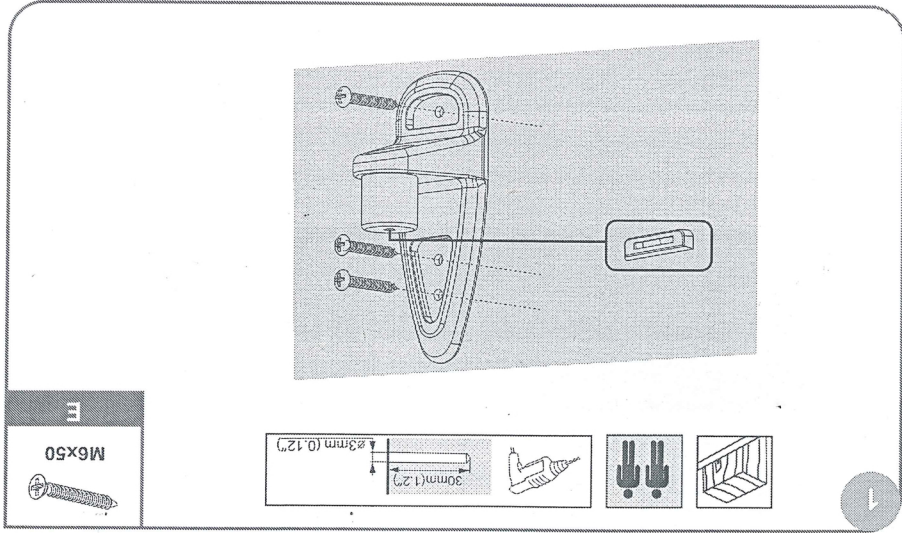

木材部に設置の場合：

鉛筆で設置場所に印を付けて、壁面の材質・構造がモニターを取り付けた際に
 マウソトの重量に十分絶えられることを確認してください。

壁面に固定する際に壁内の配線等に干渉しないよう十分注意してビスで止めます。

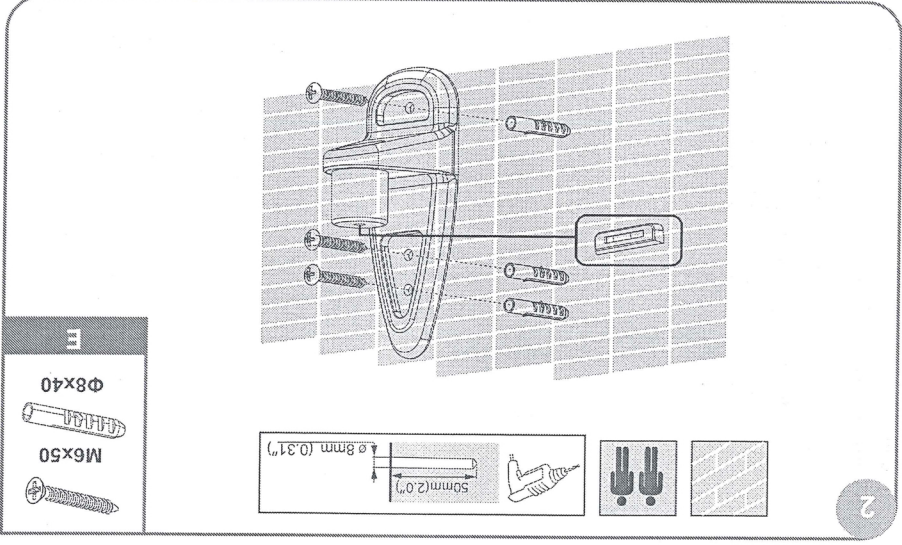

コンクリート面に設置の場合：

鉛筆で設置場所に印を付けて、壁面の材質・構造がモニターを取り付けた際に
 マウソトの重量に十分絶えられることを確認してください。

取付穴を開ける際に壁内の配線等に干渉しないよう十分注意してください。

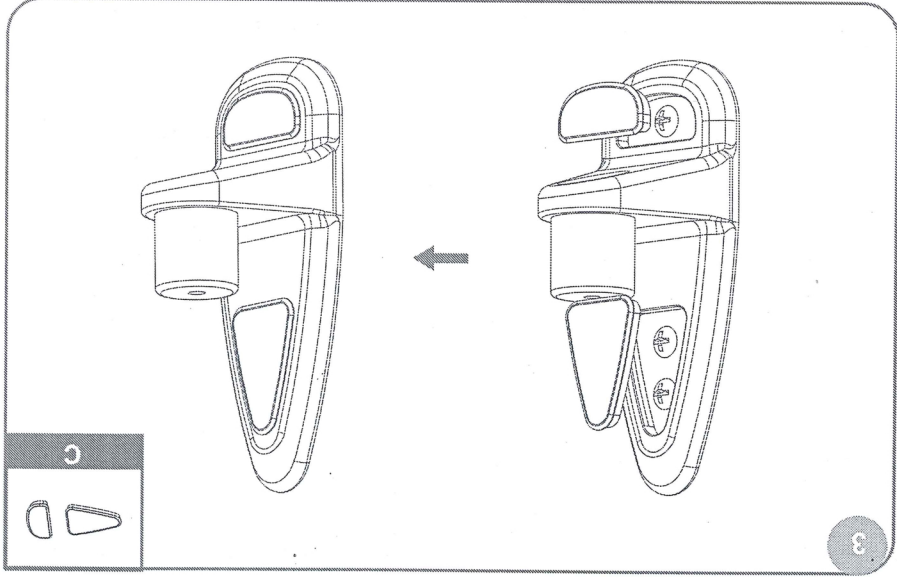

ネジを隠すためのフラスチックカバー(2枚)を壁面プレートに取り付けてくだ
 さい。

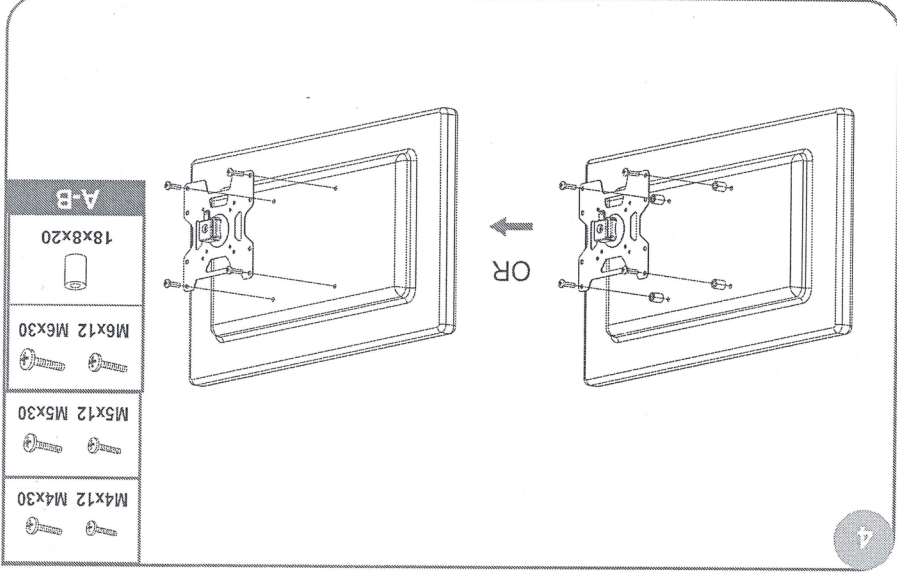

4本のネジを使用してモニターにフラスチックプレートを取り付けてください。
 取付面に凹部がある場合はスペーサーを使用してください。