

IP カメラ

WTW-EG2214 取扱説明書

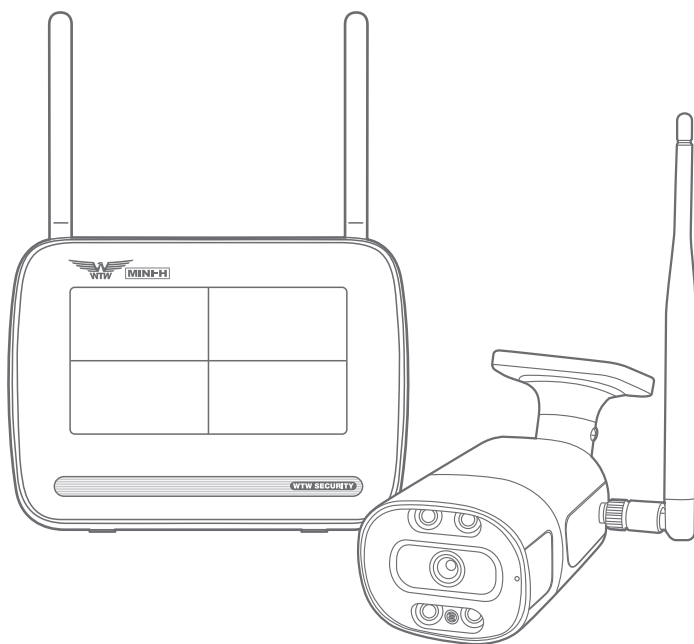

アプリ名: **WTW-EAGLE**

アプリ:3.5バージョン以降

塚本無線 サポートページ

※ 困ったときはこちらをご参照ください ▶



※ 開封後 カメラとモニターのパ어링をしてください

カメラを設置する前に モニターとカメラを設定してください(12 ページカメラとモニターの接続方法)

1. 付属品	02
2. 特徴	02
3. 商品紹介	03
4. 画面	06
5. 再生方法	07
6. メニュー	09
7. スマートフォンで監視の方法	16
8. カメラの登録	17

録画機とカメラがペアリング出来ない場合

カメラの機種によってはカメラのリセットボタンを2回連続で押してカメラ本体をペアリングモードにする必要があります

- ①カメラの電源を入れた後に初期動作が終わるまでお待ちください
初期動作の回転が終わったらリセットスイッチを長押ししてください
※機種によっては初期動作がない場合がございます
- ②「ネットワークを設定してください」というアナウンスが流れるまでお待ちください。
※アナウンスの内容は機種によって異なる場合がございます
- ③アナウンスが流れた後でリセットボタンを2回連続で押してペアリングモードへ切り替えます。
※1秒間隔で2回連続で押しください
早く押してしまうと正常に設定が出来ない事がございます
※2回連続で押した後に指を離さず押したままにしていると初期化と同じになってしまうので、2回押した後は必ず指を離れた状態にしてください
- ④録画機側で通常のペアリング操作を行ってください。
ペアリングが始まると「Wi-Fi 設定中です。しばらくお待ちください」というアナウンスが流れます。
- ⑤「Wi-Fi 接続が完了しました」とうアナウンスが流れたら設定完了です。
録画機モニターにカメラの映像が表示されているか確認をしてください。

※カメラのイラストは例になります

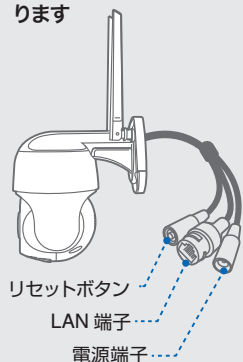

1 付属品

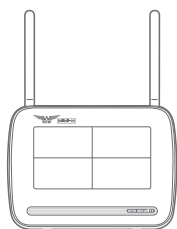

録画機

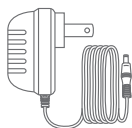

電源アダプター



取扱説明書

2 特徴

- スマートフォンによる遠隔監視
- モーション録画、スケジュール録画
- 相互通話可能
- カメラ接続 最大 2～4 台
- モニター：12V DC (+/-5%)
- カメラ：12V DC (+/-5%)
- 電波到達距離：最大 300m(見通し)
- 分割表示可能
- モーション検知による警報機能

3 商品紹介

モニター

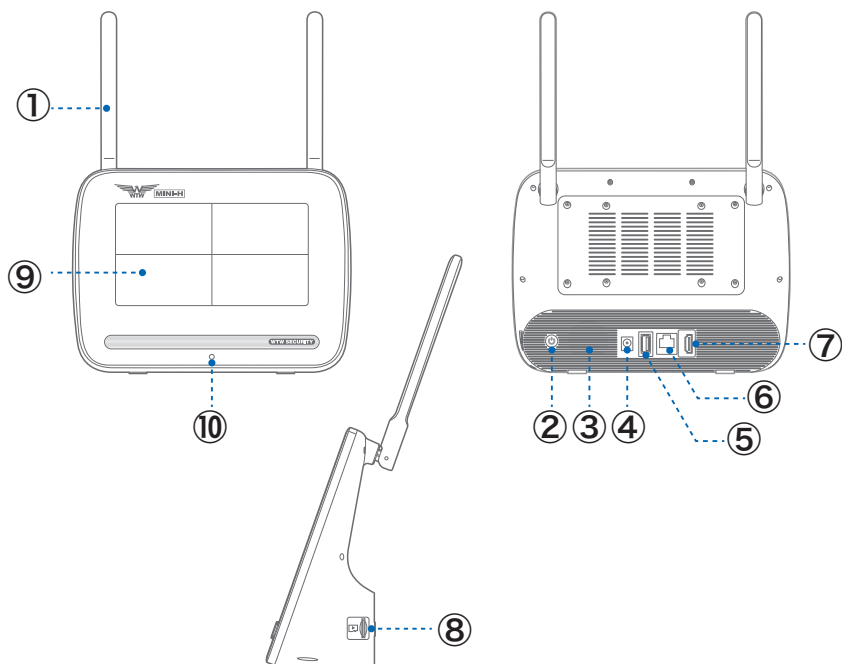

- ①アンテナ : 最高感度になるようにアンテナを調整します
- ②スイッチ : モニター使用時にオンにしてください
モニター使用時以外はオフで使用してください
- ③スピーカー : カメラの音声が出来ます
- ④電源端子 : 付属のACアダプターを接続します
- ⑤USB 端子 : マウスを使用できます
- ⑥LAN 端子 : 有線LAN接続に使用します
- ⑦HDMI 端子 : HDMIモニターに接続できます
- ⑧microSDカードスロット : microSDカードを装着します
- ⑨モニター画面 : 画面タッチパネルでメニュー操作ができます
- ⑩マイク : 集音マイク

※HDD搭載モデルは、microSDカードは使用できません(認識しません)。

※ microSDカードの抜き差しはモニターの電源OFFの状態でおこなってください

カメラ

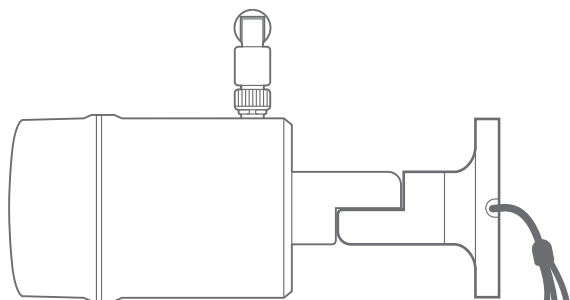
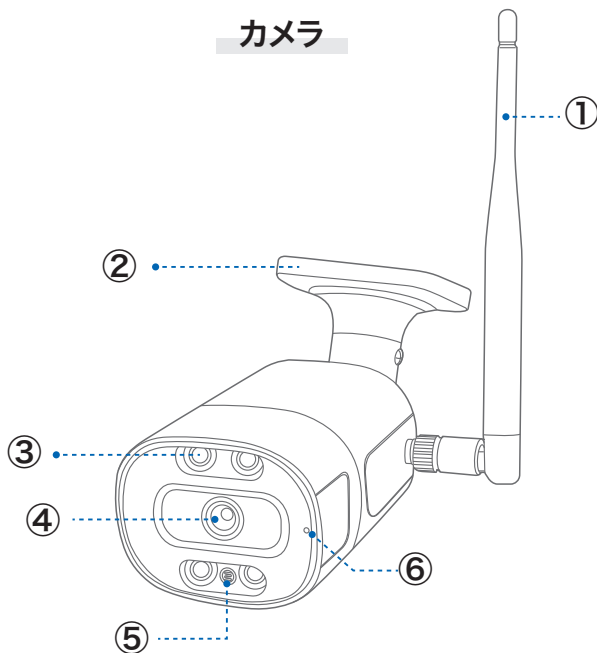

- | | |
|--------------|----------|
| ①アンテナ | ⑥マイク |
| ②基台 | ⑦リセットボタン |
| ③赤外線・ホワイトLED | ⑧LAN端子 |
| ④レンズ | ⑨電源用端子 |
| ⑤照度センサー | |

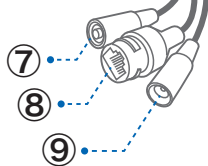

● カメラの設置

カメラを設置する前に モニターとカメラを設定してください(→P12)

設定が完了しないとモニターに映像は映りません

カメラを設置する前に カメラの電源、ケーブルの配置を決めてください

本設置前にカメラとモニターを仮設置し電波が届くか確認してください

● 設置の際のご注意

カメラを設置する場所は 粉塵などない所に設置してください

カメラに直射日光や強い光がレンズに入らないようにしてください

カメラとモニター間に厚い壁や障害物がある場合電波が届かない事があります

● ナイトビジョン

カメラには赤外線 LED が搭載されています

● カメラ取り付け

1. カメラを箱から出してください

もしカメラがペアリング出来ていない場合はペアリングを行ってください(4-3 マッチコード)

2. 壁にカメラを取り付けします。

4本のネジを挿入します。強く壁に取り付けブラケットをネジで固定するようにしてください
カメラは壁の他 天井面や机の上などにも設置できます

3. カメラの方向を合わせます

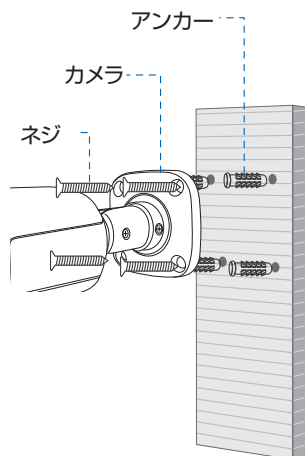

NOTE: 追加のカメラを設置する場合

モニターとカメラのペアリングが必要になります

● カメラの電源

DC12V のカメラ用の電源を使用してカメラ

に電源を供給してください

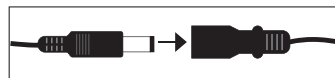

4 画面

システム：モニターはカメラのペアリングが完了していると自動的に接続します
モニターの電源を入れる前にカメラの電源を入れてください

カメラが正常に接続されると画面に映像が表示されます



カメラが複数台設定されている場合の
▼ 分割画面は 4分割画面になります

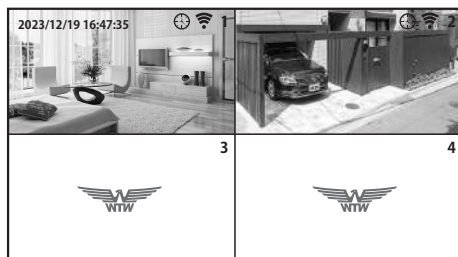

① 録画状態

時計マーク：常時録画中

人のマーク：モーション録画中

② 信号の強さ

カメラ信号の強さは線の数で表します

1本もしくは0本は信号が弱いことを表しています

この場合アンテナの角度調整やカメラ(モニター)の位置を変更してください

一番信号が強い状態は全てに色の付いた状態です

■ カメラ未接続

モニターがカメラ信号を検知できない場合【イーグルマーク】が表示されます

カメラの電源の確認やペアリング設定をしてください



③ カメラ番号

現在表示されているカメラの番号を表示します

1画面にするには見たい画面をダブルタップすると1画面になります

もう一度ダブルタップすると分割表示に変更できます

④ スピーカー

画面をタップするとサブメニューが表示します
スピーカーに × が付いているとミュート(消音)です

⑤ 設定(メニュー)ボタン

メニューを表示します

⑥ ズームボタン(分割表示時は不可)

 ボタンを押すと2倍デジタルズームができます
(上下左右にスワイプで移動)
マイナスボタンを押すと解除されます

⑦ 再生

押すと再生モードに移行します
またマイクロ SD カードを取り出し
パソコンで読み込むと再生できます

⑧ PTZ

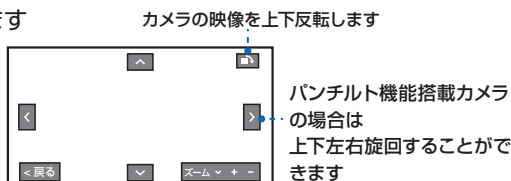

⑨ マイク

モニターのマイクに向かって話しかけることでカメラのスピーカーから音が出ます

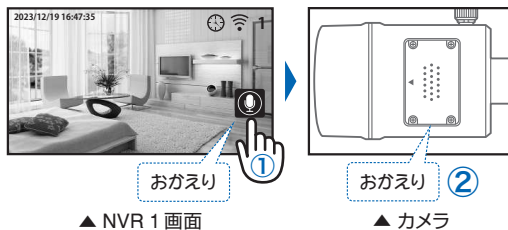

5 再生方法

01 画面のアイコンもしくは、メニューの再生から再生モードに移行します



02 再生したいチャンネルを指定します

再生は1CHずつです 不要なファイルを削除します

タップすると、2倍デジタルズームします

ロック解除すると、時間で、メニューが消えます

USBを差し込んだ後
タップすると
バックアップします
※H.265形式に対応した
再生ソフトが必要です
(Windows標準ソフトは不可)

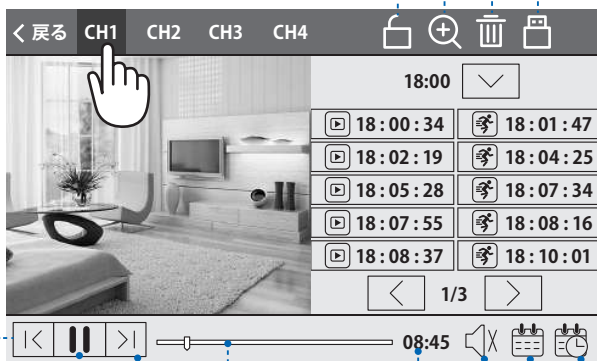

前のデータ
に移行

一旦停止・再生

進行状況

残り時間表示

音声

次のデータ
に移行

月 カレンダー

時間 カレンダー

03 【📅】をタップし、カレンダーから日にちを選択します

数字に色がついていれば
データがあります

< 戻る

< 2023-06 >

日	月	火	水	木	金	土
28	29	30	31	1	2	3
4	5	6	7	8	9	10
11	12	13	14	15	16	17
18	19	20	21	22	23	24
25	26	27	28	29	30	1
2	3	4	5	6	7	8

04 【🕒】をタップし、希望の時間を選択すると再生が始まります

9:00 ^				9:00 v			
0:00	1:00	2:00	3:00	📺 18:00:34	🛑 18:01:47		
4:00	5:00	6:00	7:00	📺 18:02:19	🛑 18:04:25		
8:00	9:00	10:00	11:00	📺 18:05:28	🛑 18:07:34		
12:00	13:00	14:00	15:00	📺 18:07:55	🛑 18:08:16		
16:00	17:00	18:00	19:00	📺 18:08:37	🛑 18:10:01		
20:00	21:00	22:00	23:00	< 1/3 >			

録画時間の目安

カメラ2台 常時録画

128GB	約5.8日
64GB	約2.9日
32GB	約1.5日

⚠️ 注意

本体からマイクロSDカードを取り出しパソコンで削除する場合はフォルダーやファイルの削除ではなくフォーマットすることをお勧めします
パソコンでフォルダーやファイルを削除すると他のファイルのアクセスに影響が出る可能性があります

6 メニュー

メニューボタン【】タップするとメニューが表示されます

設定変更した後 右上の戻る ボタンをタップするメニューを消すと設定が保存されます

約1分間操作をしなかった場合メニューは消えます

メニュー項目:

① 再生

カメラ録画映像の再生ができます

② システム設定

時刻設定やモニターのWiFi接続設定などができます

③ 録画設定

録画の設定、マイクロ SD カードのフォーマットなどができます

④ マッチコード

カメラのペアリングができます

⑤ アラーム設定

アラームの設定ができます

⑥ システム管理

システム管理 出荷設定に戻す、パスワード変更などができます





：システム設定

①言語：日本語を選択してください

②時間設定

- A.同期時間：ONにすると時間をインターネットから取得します
WiFi接続設定が必要です
(ワイヤレスインターネット)タイムゾーンの設定が必要です
- B.サーバー：同期するサイトのアドレスを設定できません
初期設定のままお使いください
- C.タイムゾーン：日本は +9:00 東京に設定してください
- D.時間設定：同期時間が OFF の時、手動で時間を設定できます

③ネットワークモード

本体とインターネットを接続する LAN の種類を設定します

- AUTO：有線 / 無線を自動判別します
有線：有線 LAN 接続します
無線：無線 LAN 接続します

④インターネット設定

- 有線 LAN の接続設定をおこないます
- E. DHCP：IP アドレスを自動取得
F. IP アドレス：IP アドレスの手動設定
G. Subnet Mask：手動設定時に指定
H. ゲートウェイ：手動設定時に指定
I. 優先 DNS：手動設定時に指定

⑤ワイヤレスインターネット：

- J. WLAN：Wi-Fi 接続を有効にする
K. (Wi-Fi 名)：接続中の Wi-Fi 名を表示
L. ネットワークセットアップ：
手動アドレス設定(通常は不要)
M. 利用可能なネットワーク：
接続したい Wi-Fi 名(SID)をタップしてパスワードを入力してください。
「接続」をタップすると接続開始します
N. Mac アドレス：Mac アドレスを表示

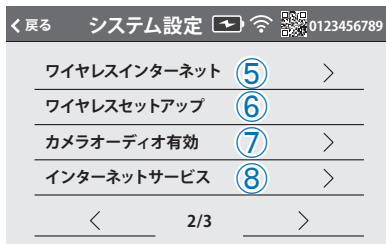
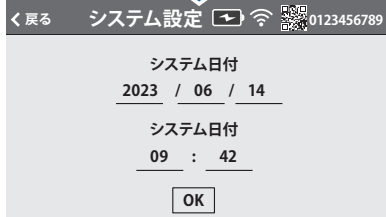
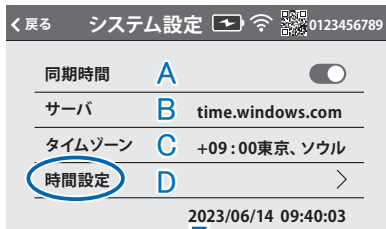
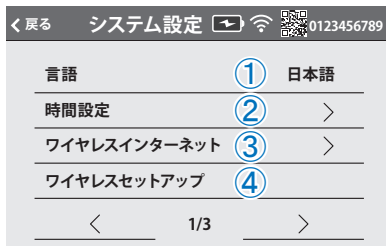



：システム設定（つづき）

- ⑥ワイヤレスセットアップ：
カメラとモニター間の機器間 Wi-Fi 設定です初期設定のままご使用ください
- ⑦カメラオーディオ有効：
各カメラのチャンネル番号を ON にすると音声
が有効になります
- ⑧インターネットサービス：本機非対応
- ⑨ボリュームの設定：4 段階で設定可能
- ⑩スクリーンセーバー：
1 分・5 分・10 分で画面スリープにします

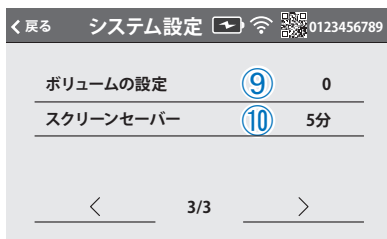
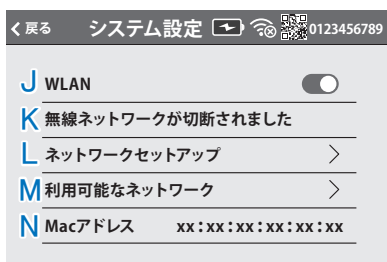

：録画設定

- ①記録スケジュール
スケジュール 1～4 を設定できます。
・有効にする・設定を有効にする
・チャンネル：カメラのチャンネル番号
・曜日：録画する曜日を選択
・時間：録画する時間を選択
・タイプ：常時録画→動きのない時も録画
モーショントラッキングを検知した時に録画



②ストレージ管理

HDD または microSD カードの状態表示・フォーマット操作

HDD なしモデルは、microSD カードに録画します (256GB までのカードに対応)
カードを挿入したら、録画開始前にならずフォーマット (初期化) してください。
★HDD 搭載モデルは、microSD カードは使用できません (認識しません)。

③上書き

オン……ストレージ容量いっぱいまで録画したときに古いデータを上書き
オフ……ストレージ容量いっぱいまで録画したら録画停止

: マッチコード

カメラを追加するときに使用します

カメラが追加されている場合は必要ない設定です

モニターとカメラの電源を入れてください

【マッチコード】をタップします

①WiFi チャンネル：カメラとモニターの機器間WiFi 設定です (→P10)

初期設定のままお使いください

②リピーター：本機非対応

③【マッチコード】をタップします

戻る マッチコード  0123456789

カメラ-1	一致した	846aed000000	X	WiFiチャンネル	①
カメラ-2	不一致		X	リピーター	②
カメラ-3	不一致		X		
カメラ-4	不一致		X	マッチコード	③

カメラとモニターの接続方法

カメラ側

カメラの配線の先端にリセットボタンがありますので、

【ピコ】となるか、約5秒以上押し続けてください

【設定モードを起動します】が聞こえるまで待ちます。

リセットスイッチ

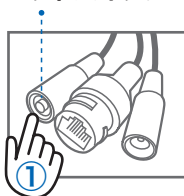

モニター側

【マッチコード】をタップします

戻る メインメニュー  0123456789



戻る マッチコード  0123456789

カメラ-1	一致した	846aed000000	X	WiFiチャンネル
カメラ-2	不一致		X	リピーター
カメラ-3	不一致		X	
カメラ-4	不一致		X	マッチコード



【WiFi 設定中ですしばらくお待ちください】

【WiFi 接続が完了しました】の順にアナウンスがあります

モニター画面にカメラが追加されていれば成功です

モニター画面の【追加を停止する】をタップしてください

【追加を停止する】をタップせずに【戻る】をタップすると

右記の画面が現れますので【はい】をタップしてください

一致するコード
続行してもよろしいですか？

はい

いいえ



：アラーム設定

①アラーム音量設定:

モーション検知時にモニターからアラーム音が出ます
 音量を1(小さい)から3(大きい)で設定してください
 アラームを鳴らさないようにするには0に設定してください



②モバイル分割画面:

ONにするとモニター上で4分割画面の場合 検出した画面が表示されます

③E-メール:

アラーム発生時E-メールでお知らせする機能です。
 (google アカウント、Gmail アドレスを取得した状態が前提となります)

⚠ 注意

近年、セキュリティが強化されうまくメールが届かない実例が増えています。
 お勧めの機能ではありません

④1チャンネル:

- A. モーション : ONにすると検知を開始します
- B. スマート検出 : 【人体】人の形に反応します【本体領域】動きに反応します
- C. APP アラーム : ONにするとスマートフォンと連動している場合スマートフォンに通知します
- D. メール通知 : メール通知のON/OFFができます
- E. モニターからの警告音: 動体検知すると、モニターから警告音になります
- F. カメラからの警告音 : 動体検知すると、カメラから警告音になります (カメラの種類によっては不可)
- G. スポットライト警告 : 本機では利用できません
- H. 感度 : モーション検知の感度調整ができます

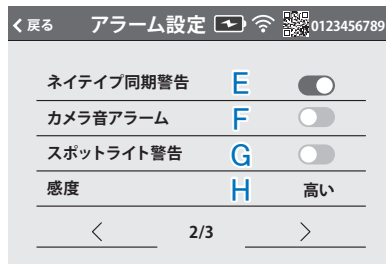
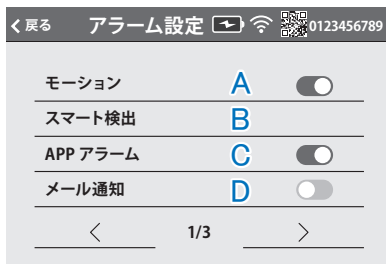

- I. 赤外線カットモード：【ON】暗くなると赤外線が働き、白黒撮影します。明るくなるとカラー撮影します
【OFF】赤外線が常に点き、昼も夜も白黒撮影になります
【フルカラー】昼も夜もカラー撮影します。夜暗い場所では映りません
【スマート】検知すると、防犯灯が点き、検知終了で、赤外線に戻ります

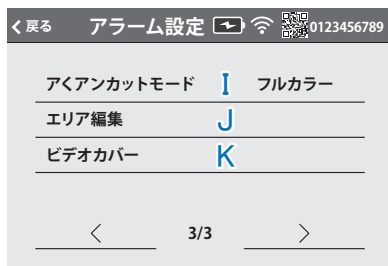

- J. エリア編集 : モーションエリアを設定可能です
ピンクの部分に反応します
検知したくない場合、タップして1マスずつ消して下さい
設定が終了したら、左上の【 < 】をタップし、【戻る】をタップします
- K. マスク : 隠したい場所をマスクすることができます
録画画像にもマスクがかかります



システム管理

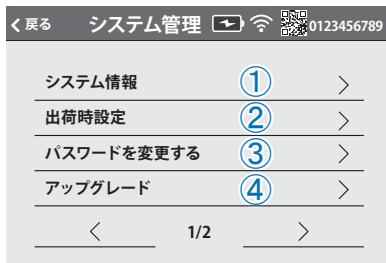

① システム情報：

モニターの情報を表示します
スマートフォン接続用の QR コードを表示します

② 出荷時設定：

簡単復元：カメラ情報とネットワーク情報以外を初期化します
すべて復元：全ての設定を初期化します

③ パスワードを変更する

スマートフォン接続用のパスワードを変更できます
以前のパスワード：初期設定はなし(何も入力しない)
新しいパスワード：変更するパスワードを入力
新しいパスワード：変更するパスワードをもう一度入力

④ アップグレード：

モニターのプログラム更新時に使用します

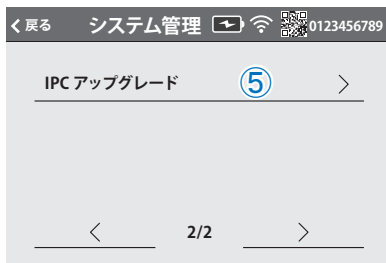

⑤ IPC アップグレード：

カメラのプログラム更新時に使用します

7 スマートフォンで監視の方法

アプリ名【WTW-EAGLE】
iPhoneの場合は APP Store
androidの場合は Play Store
上記の Store よりアプリをインストールしてください



WTW-EAGLE

インストールが完了したら
【WTW-EAGLE】アイコンをタップしアプリを起動してください

ユーザー登録 (例 iPhone)
アプリを起動し

- ①【アカウント登録または登録】をタップしてください
- ②メールアドレスを入力してください
- ③利用規約にチェックを入れてください
- ④【OK】をタップしてください

入力したメールアドレスに
system@support.eseecloud.com から
確認コード(6桁の数字)が送られますので確認してください



- ⑤送られてきた確認コードを入力してください
- ⑥パスワードを任意で入力してください
- ⑦同じパスワードを下の段に入力してください
- ⑧【OK】をタップしてください

パスワードは英数字使い 6文字～20文字以内で入力してください

登録が完了したら右の写真のようになります

8 カメラの登録

モニター側の設定

①【】をタップし、メニューを開きます



②【】システム管理をタップし

システム管理

③【システム情報】をタップします

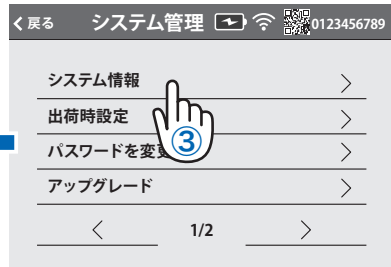
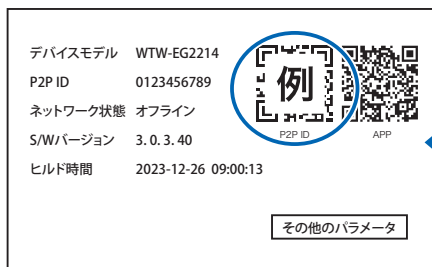

カメラの登録

- 01 【WTW-EAGLE】アプリを起動し
【デバイスの追加】を選択して下さい

注意

2台目以降の登録は右上の【+】をタップしてください
※【位置情報の権限を有効にする】と表示された場合、
使用中のみ許可に設定してください
※カメラへのアクセスが求められた場合、許可してください

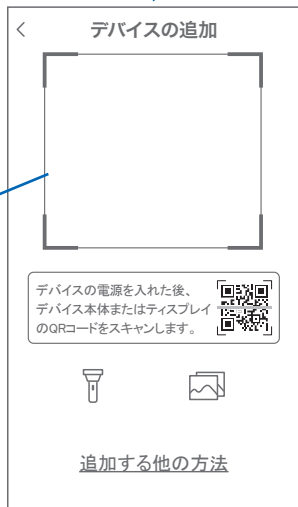

- 02 モニターの【 P2P ID 】をスキャンしてください

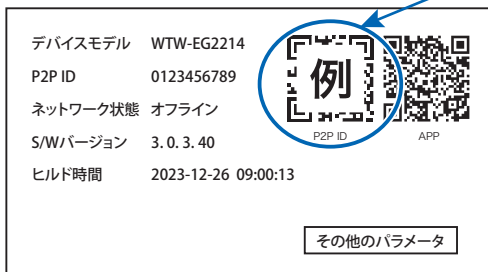

- 03 【了解】をタップしてください

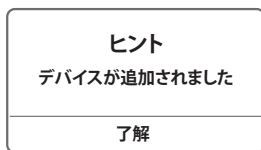

以上で登録は完了です。
登録失敗の場合、再試行をお願いします



保証書

本書は本書記載内容により、無料修理を行うことをお約束するものです。

お客様	ご住所	〒 TEL		機種名 WTW-EG2214	製造No.
	お名前	ふりがな			住所
保証期間	お買い上げ日 ヶ月 年 月 日から 年 月 日まで		様	お買い上げ販売店	TEL
					店名

販売店様へお願い: 本保証書に貴店の記入認印、及びお買い上げ日の記入のないものは無効ですので、必ずご記入ください。

保証規定

この保証書は、本書に明記した期間、条件のもとにおいて無償修理をお約束するものです。したがって、この保証書によってお客様の法律上の権利を制限するものではありませんので保証期間経過後の修理などについてご不明の場合はお買い上げ販売店または弊社にお問い合わせ下さい。

- 取扱説明書等の注意に従った正常な使用状態で万一故障した場合には、保証期限内無償修理をさせていただきます。
- 保証期間内においても、次のような場合には有償修理となります。
 - (イ) 本保証書のご提示がない場合。
 - (ロ) 本保証書の所定事項の未記入、字句を書き換えられたもの、及び販売店名の表示のないもの。
 - (ハ) お買い上げ後の取付場所の移動・輸送・事故・落下等による故障または損傷。
 - (ニ) 火災・地震・落雷・水害・塩害・公害その他の天災地変及び異常電圧・指定外の使用電源などによる故障または損傷
 - (ホ) ご使用上の誤り、不当な修理・調整・改造による故障及びそれらが原因により生じた故障、または故障の原因が本製品以外の機器等にある場合。
 - (ヘ) 本来の目的以外にご使用された場合の故障及び損傷。
 - (ト) 製品番号の変更及び取り外した製品。
 - (チ) トランジスター・ケーブル等消耗品に類するもの。
 - (リ) 他の要因・取付不備・電波障害・設備場所などにより正常に動作しない場合。
- 修理を依頼される場合には、お買い上げの販売店または弊社サービス係へ保証書を添えてご持参下さい。やむを得ず郵送される場合は、送料をご負担下さい。
- 本保証書は再発行致しませんので紛失しないよう大切に保管して下さい。
- この保証書は日本国内のみについて有効です。 This warranty is valid only in Japan
- 予告なしに当機種のモデルチェンジ、改良などを行うことがありますが、お買い上げの製品に関しましては改良などの申し受けを致しません。

修理実施年月日	故障状況	修理実内容	担当者