



株式会社 塚本無線

かんたん設定

NVR

マニュアル

NV2 シリーズ



塚本無線 サポートページ

※ 困ったときはこちらをご参照ください
基本説明書もこちらから、ダウンロードできます

<https://wtw.support/article-categories/nv2>



NV2 シリーズ VER3.5

ご注意

電源部分は防水処理が必要です

防水仕様のカメラでも、配線の接続部分や電源アダプターは防水仕様ではないため、屋外に設置する際、電源部分は防水処理をしていただく必要があります。

防水処理無しでの設置はカメラの故障の原因になりますので、必ず電源ボックスや屋外用コンセントを用いて、水に触れないようにして下さい。

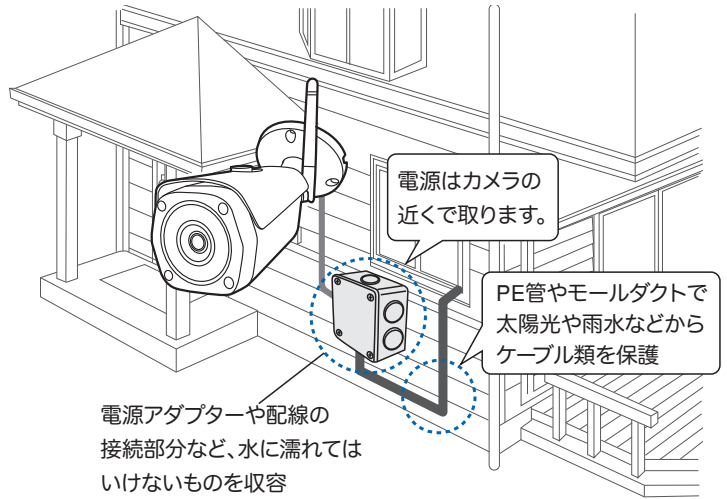

防水処理に必要な物の一例

(全て別途お客様側でご用意下さい)

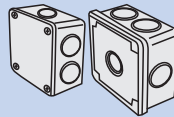

電源ボックス

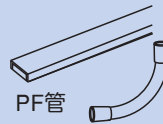

PF管
モールダクト



屋外用コンセント

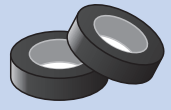

自己融着テープ

①無線カメラの場合

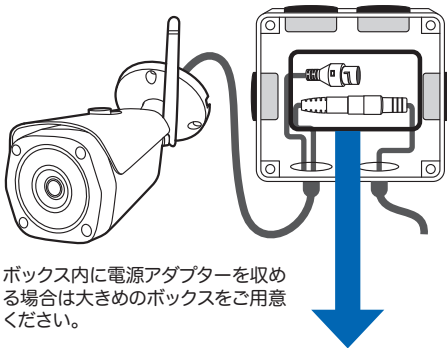

ボックス内に電源アダプターを収める場合は大きめのボックスをご用意ください。

②有線カメラの場合

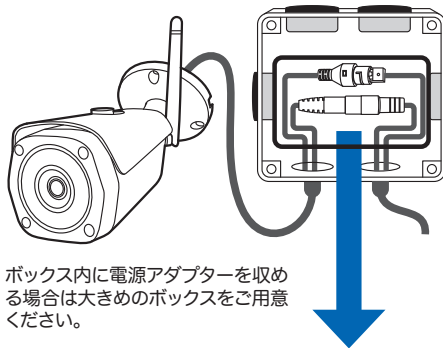

ボックス内に電源アダプターを収める場合は大きめのボックスをご用意ください。

③PoEの場合

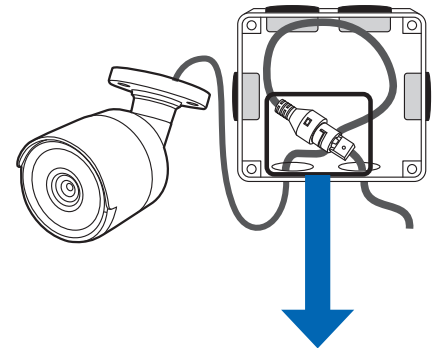

忘れずに!

ケーブルの接続部分も防水処理!

ケーブルのコネクター部分を市販の自己融着テープで接続部分を巻いて下さい。

※防水性能の無いビニールテープ等を使用すると、経年劣化により浸水・錆等が発生する恐れがあります。

① 市販の自己融着テープを用意します



② 1箇所ずつテープで巻きます



③ 防水処理完了

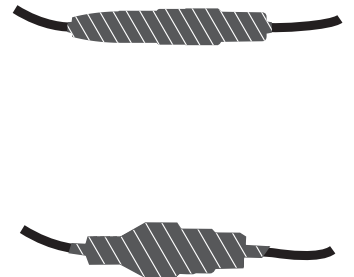
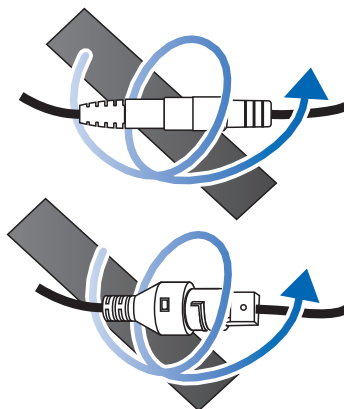
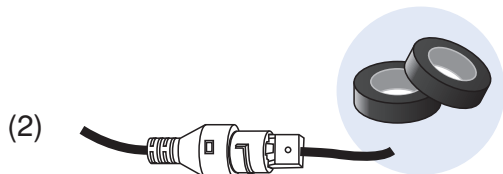
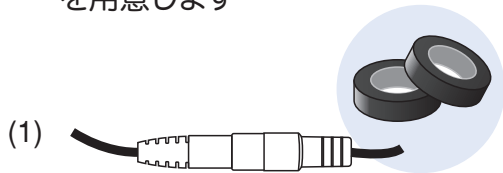

初めに

このたびは、塚本無線製品をお買い上げいただき、誠にありがとうございました。

ご使用前にこの取扱説明書をよくお読みのうえ、正しくお使いください。

なお、お読みになった後はいつでもご覧いただけますよう、大切に保管してください。

目次

- 機器のセットアップ方法 P.01
- 初回電源投入時の操作 P.04
- ログイン初期パスワードの変更 P.05
- カメラを接続します P.06
- モーション(動体)録画設定 P.07
- 録画データ再生 P.09
- 録画データのバックアップ P.11
- 録画機とスマートフォンの接続方法 P.13
- スマートフォン アプリの使用方法 P.15
- グループ(マルチ)画面設定方法 P.17
- パソコンから遠隔監視する場合 P.18
- よくある質問 P.21
- トラブルシューティング P.22

機器のセットアップ方法

■ 機器本体の配線の接続セットアップ例について説明します。

◆ 各部名称

WTW-NV256 シリーズ 4CH/8CH フロントパネル

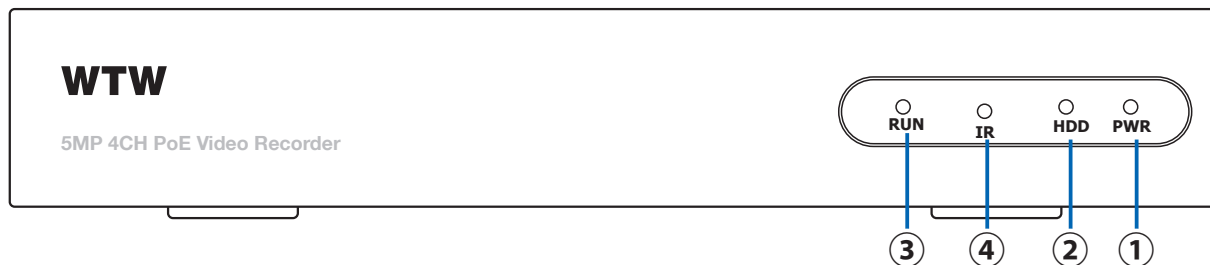

- ① PWR : 電源供給時ランプ点灯
- ② HDD : 録画作動時にランプ点滅(録画が止まっている際は点滅しない)
- ③ RUN : 常に点滅しています
- ④ IR : IR 表示 LED

4CH/8CH リアパネル

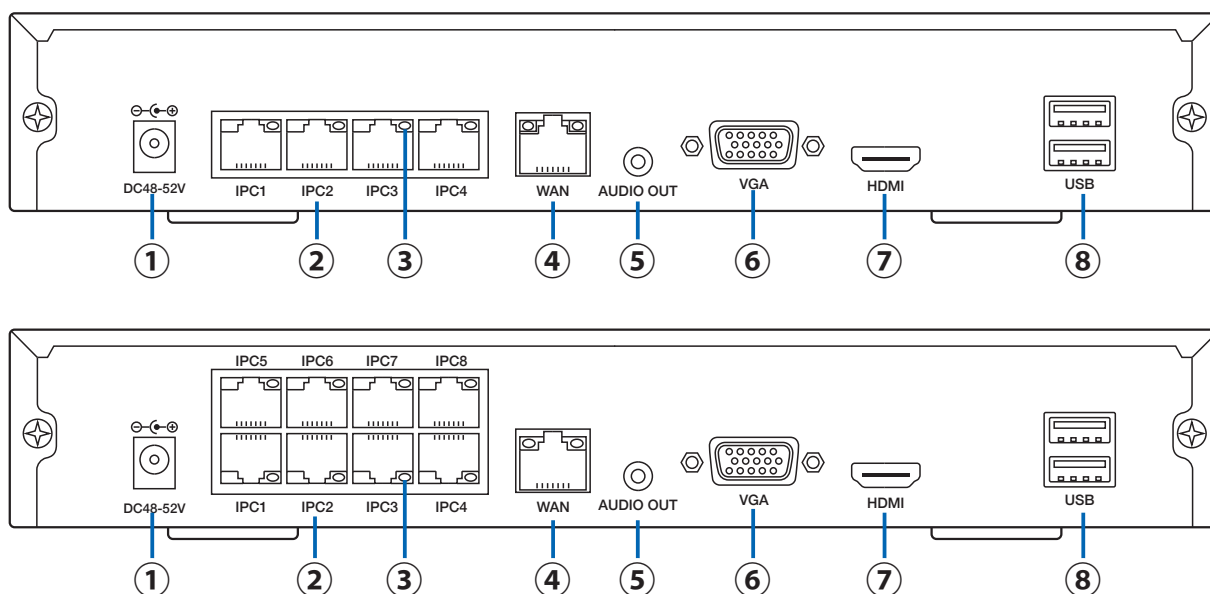

- ① 電源ジャック : 48V専用電源使用
- ② 映像入力 : 1~4CH/8CH のカメラLAN 入力ポート
- ③ 接続ランプ : LANポートへカメラが接続されていると点灯します
- ④ WANポート : LANケーブルでルーターへと接続します。
インターネット経由で遠隔視聴する際に必要となります
- ⑤ AUDIO OUT: スピーカーを接続することが出来ます ※3.5mm端子推奨
- ⑥ VGA 端子 : D-SUB15P PC用モニターに出力出来ます
- ⑦ HDMI 端子 : HDMI端子でモニターに出力できます
- ⑧ USB 端子 : マウスやフラッシュメモリーの接続ができます

◆ 各部名称

WTW-NV299 シリーズ 8CH フロントパネル

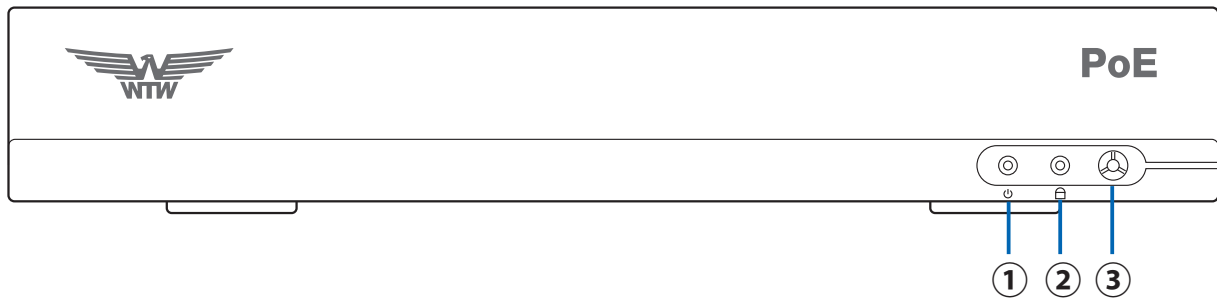

- ① PWR : 電源供給時ランプ点灯
- ② HDD : 録画作動時にランプ点滅(録画が止まっている際は点滅しない)
- ③ IR : IR 表示 LED

WTW-NV299 シリーズ 8CH リアパネル

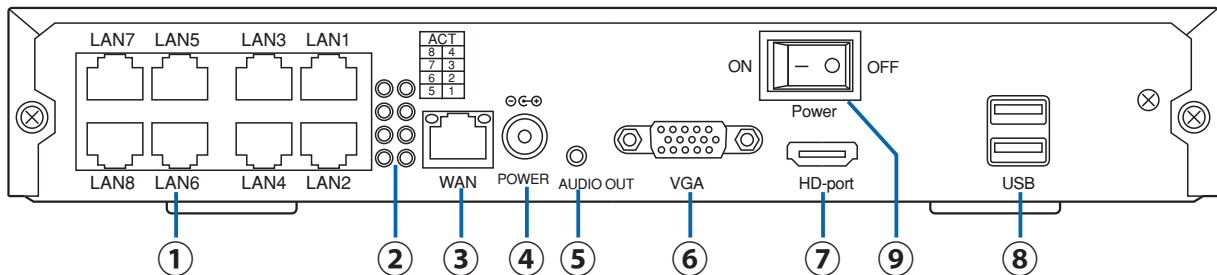

- ① 映像入力 : 1~4CH/8CH のカメラLAN 入力ポート
- ② 接続ランプ : LANポートへカメラが接続されていると点灯します
- ③ WANポート : LANケーブルでルーターへと接続します。
インターネット経由で遠隔視聴する際に必要となります
- ④ 電源ジャック : 48V専用電源使用
- ⑤ AUDIO OUT : スピーカーを接続することが出来ます ※3.5mm端子推奨
- ⑥ VGA 端子 : D-SUB15P PC用モニターに出力出来ます
- ⑦ HDMI 端子 : HDMI端子でモニターに出力できます
- ⑧ USB 端子 : マウスやフラッシュメモリーの接続ができます
- ⑨ 電源スイッチ : 本体の電源スイッチ

◆カメラ・録画機接続例

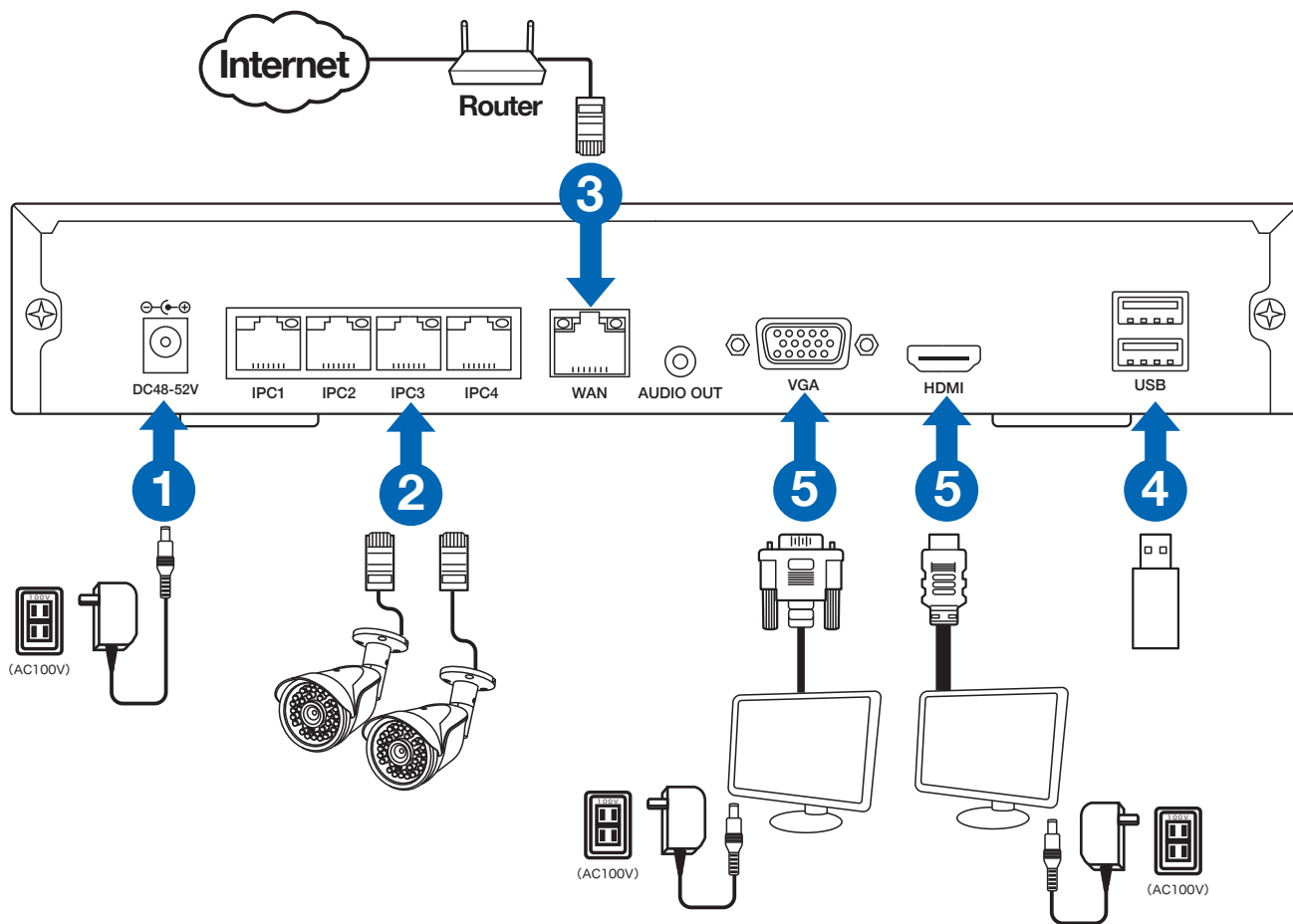

カメラと録画機をLANケーブルでそれぞれ接続します

外部モニターを利用される場合HDMIケーブルは別途ご用意ください

注) LANケーブルは、付属のケーブルでは短い時、市販のLANケーブルで代用出来ますが、

- ①POE対応
- ②カテゴリ-5e以上の規格の物を使用してください

初回電源投入時の操作

■ はじめて機器本体の電源を入れた時のセットアップ操作について説明します。

録画機本体と別途モニターをHDMI ケーブルで接続した際、【Not Support】もしくは【この入力信号には対応していません】等の表示が別途モニター上に表示されることがあります。録画機の出荷時の出力解像度1920×1080 に対応していないモニターになる為、出力解像度1920×1080 に対応するモニターをご用意ください。

1

- モニターの電源接続が完了し電源を入れるとメイン画面が、表示します
メイン画面が表示されているときに マウスの  **右クリック** すると

画面上にメニュー画面が表示され各項目が選択できるようになります



2

- 初回ログイン

初期設定のパスワードは なしです

何も入力せずに そのままOKを  **左クリック** してください

パスワードを変更してある場合は、パスワードの欄を  **左クリック** しキーボードが表示しますので入力してください

入力が完了したらOKを  **左クリック** してください

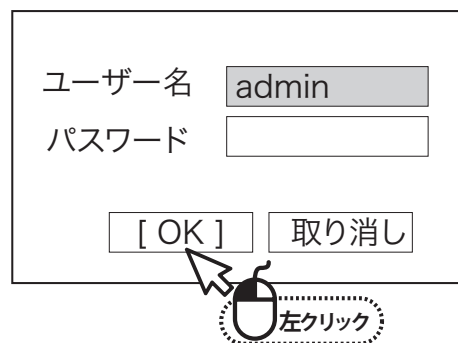





初期設定のパスワードは なしです

ログイン初期パスワードの変更



- 本製品を操作する際にログインを行う初期パスワードを変更します。
セキュリティ上、初期パスワードを使用せず、必ず変更することをおすすめします。

1

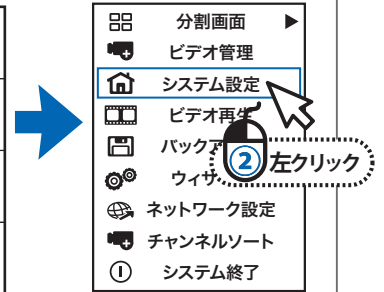
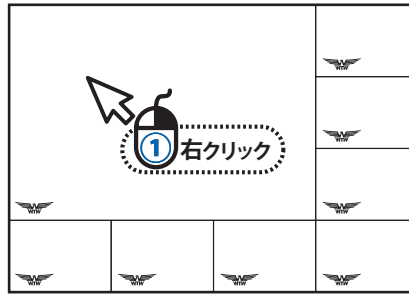
- ① ライブ画面の状態から、でメニューを表示します。
- ②  (システム設定)  をクリックするとログイン画面が表示されます
初期設定は、パスワードは なし ですのでそのまま、**[OK]**を  します



2

- ① **[システム管理者]**を  します
- ② **[ユーザー管理]**を  します
- ③ **[パスワード設定]**を  します

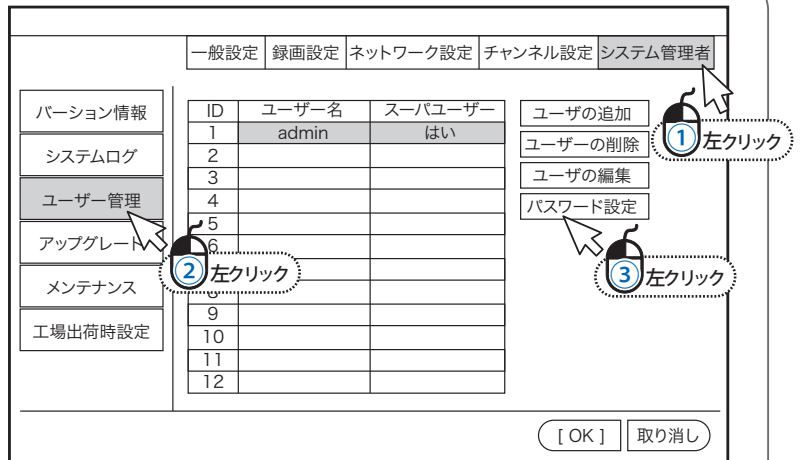

3

- 希望のパスワードを入力します
- ユーザー名 : admin
旧パスワード: なし(初期値)
新パスワード: 任意の番号入力
繰り返し : 新パスワードを再度入力
以上でパスワードが設定されました

ユーザー名	<input type="text" value="admin"/>
旧パスワード	<input type="text"/>
新パスワード	<input type="text"/>
繰り返し	<input type="text"/>
<input type="button" value="[OK]"/> <input type="button" value="取り消し"/>	

[OK]を  で変更は完了です ※最長12文字まで設定可能です。

！ 必ずお読みください

- ログインパスワードを忘れた場合、パスワードを初期化するためには、弊社サポートセンターに返送して頂く必要があります。必ず、パスワードをメモして頂き忘れないように管理をお願いします。返送頂く際は、右記のQRコードより、修理受付を行い本体のみ返送をお願いします。
※往復の送料はお客様負担をお願いします。
※保証期間が過ぎている場合有償になります。詳しくはサポートページを確認してください。



カメラを接続します

1

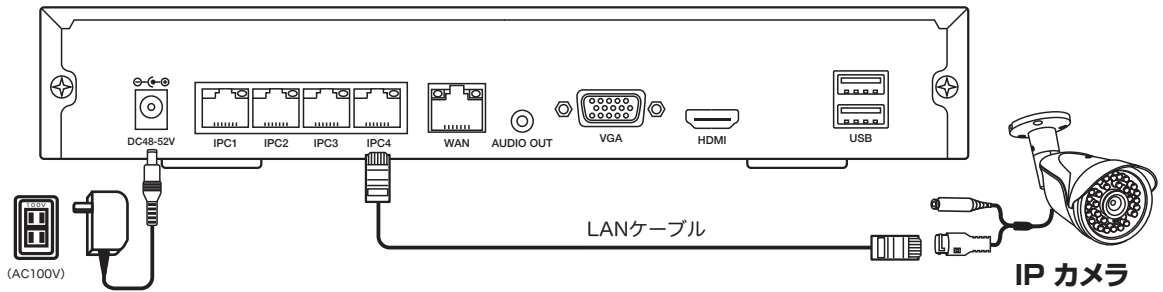

【自動接続】

上図の用に、カメラと録画機を直接LANケーブルで接続すると自動でカメラの接続が設定されます。画像が表示されましたら完了です。

2

【手動接続】

カメラを接続した事を確認したのち、右クリックし、メニューを開き【ビデオ管理】を左クリックします

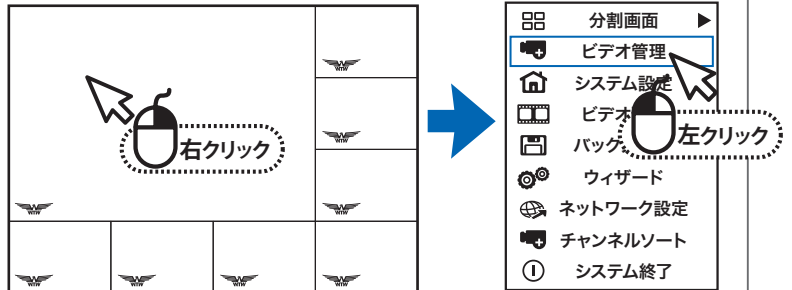

①【▼】を左クリックし、【手動】を選択します。

①手動選択

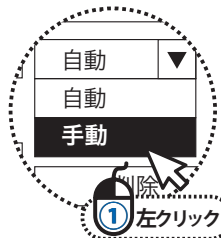

②【サーチ】を左クリックしてください。カメラが検索されると、カメラのIPアドレスが表示されます

②サーチ



③【1台追加】を左クリックすると、チャンネル1に設定されます。順に【1台追加】を押すとカメラが設定されます。

③1台追加



注) 検索の順番は、カメラのLANケーブルの順番どおりには限りません。

LINE 1に入れたカメラが、チャンネル1になるとは限らないということです。



録画する モーション（動体）録画設定

■ モーション録画について画面上の動きに反応して録画するモードです

1

ライブ画面の状態から、マウスで  右クリック

すると、メニューを開き、【】

(システム設定)を  左クリック します

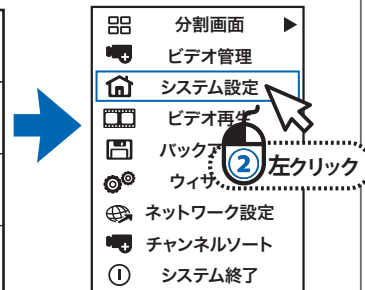

2

①【録画設定】を  左クリック します

②【チャンネル】:チャンネル
(カメラの番号)
を選択します。

録画モードを選択してください

【時間】 :通常録画

③【モーション】:動体検知録画
【アラーム】 :センサー入力
(本製品には対応しません)

設定したい曜日及び時間をクリ
ック

すると常時録画は 赤色
モーション録画は 緑色になり
ます

録画したい時間帯をクリックしてください

24時間録画の場合はスケジュールの0~23に色を付けてください

入力が終わったらOKをしてください

設定が完了したら画面右下の【適用】を  左クリック して下さい。

①録画設定



②チャンネル選択



③モーション録画

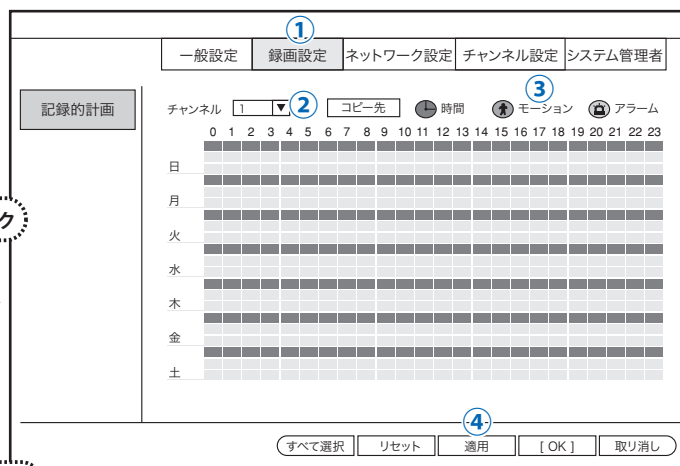

設定が完了したら【適用】を  左クリック して下さい。

3

モーション録画するためには、設定が必要です

①【チャンネル設定】設定を(左クリック)し、

②【ビデオ検出】を(左クリック)します

検知時の処理方式を設定します。有効にする場合はチェックを入れます

【チャンネル】：チャンネル(カメラの番号)を選択します。

【有効】：チェックを入れます

【検出】：モーションを選択します
(PIRには対応しません)

【感度】：感度を調整します

【アラーム期間】：本体からブザーを鳴らす秒数。

【ブザー】：検知時、本機よりブザー音を鳴らします

【E-mail通知】：検知時に通知メールを送信します
※メール設定時有効

【APPアラーム】：アプリで通知を受ける際にはチェックを入れます

【全画面表示】：全画面表示を有効にしますと動きを検知したカメラの映像を1画面へ拡大します
※録画設定のスケジュールで設定した

モーション時間外でもこちらの機能は働きます

【IPCアラーム】：本機非対応

③検知時間を設定します 【アーミング時間】を(左クリック)

下記の画面が表示されます

アラーム反応時間を

月~日曜日の深夜0:00~23:59で設定します

モーション検知エリアが設定できます

④【エリア編集】を、(左クリック)すると、エリア指定画面が表示されます

出荷時は、全範囲が検知エリアに設定されています(水色部分)

(右クリック)し、【全消去】を、(左クリック)します

マス目を、クリックしドラックすることでエリア指定ができます

(右クリック)で、【戻る】を(左クリック)で完了です

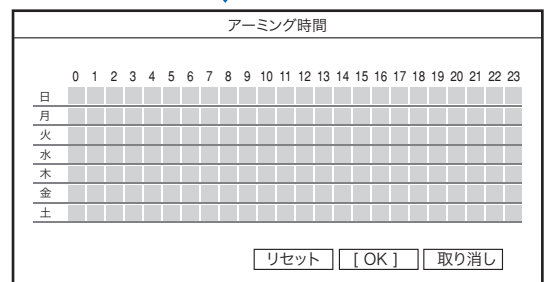
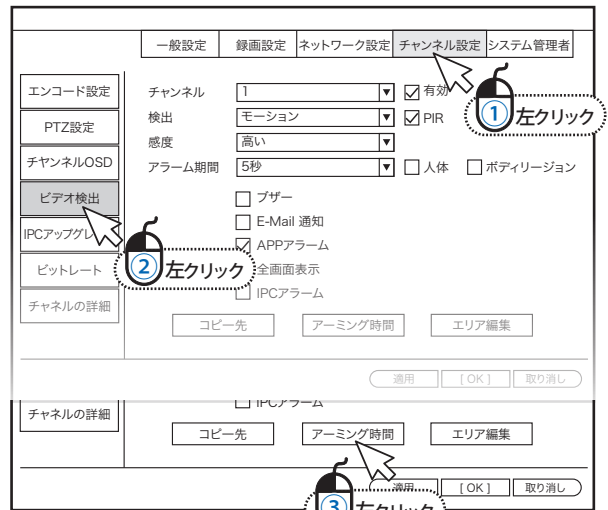

アラーム反応時間を
月~日曜日の深夜0:00~23:59で設定します

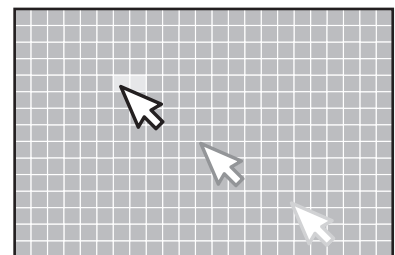
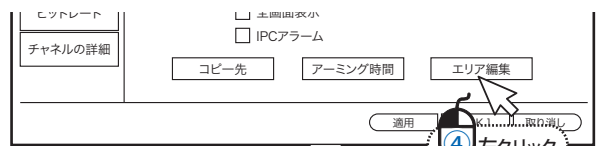

出荷時は、全範囲が検知エリアに設定されています
(水色部分)

4

ライブ画面の状態に戻りましたら、録画が開始されると各

カメラ画面の右上【人】に人のマークが表示されます

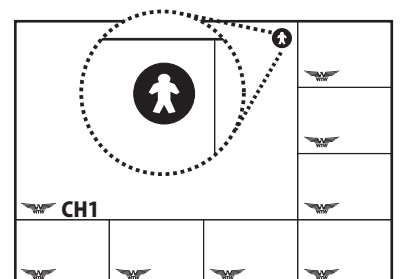

録画データの再生

■ 録画データをカレンダーから日付を選択し、タイムラインで再生したい時間を選択する方法を説明します。

1

ライブ画面の状態から、マウスで  右クリック
するとメニューが表示されます。

【】(ビデオ再生)を  左クリック します。

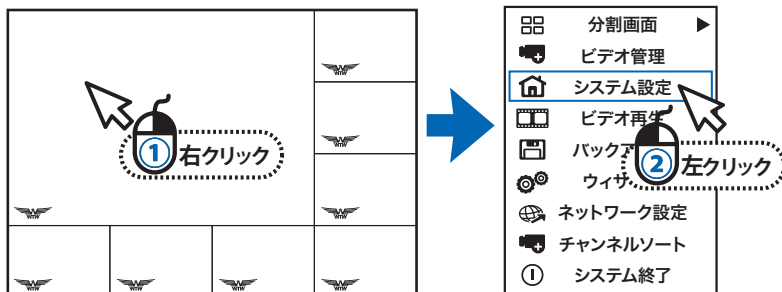

2

録画された映像を検索するモードになります

- ① 録画再生モードになったら右上のカレンダーから再生したい日付を選択して下さい
- ② カレンダー下の再生したいカメラ番号を選択して下さい(8chモデルはカメラの画素数により2台しか選択出来ない場合があります)
- ③ 検索する録画モードを選択して下さい
- ④ 検索時間 日付と時間を入力してください
(00:00-23:59の場合はその日のデータ)
入力完了後、検索ボタンを  左クリック してください

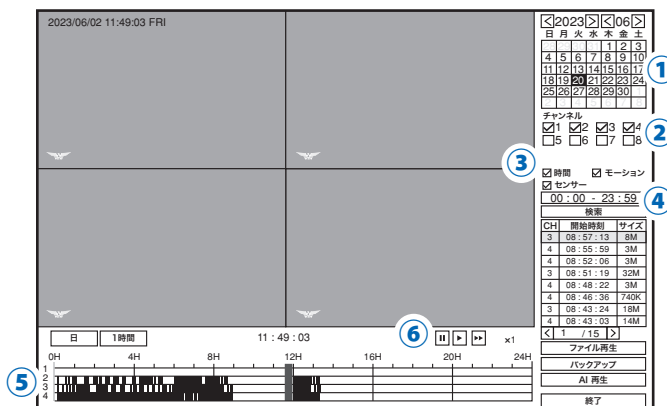

① 日付を指定



② チャンネルを確認



③ 録画モードを選択



④ 時間を指定



3

⑤録画データに色が付いて表示されますので再生したい時間帯を  左クリック して下さい

⑥再生したい時間を  したら再生ボタン

【▶】を  すると再生が始まります

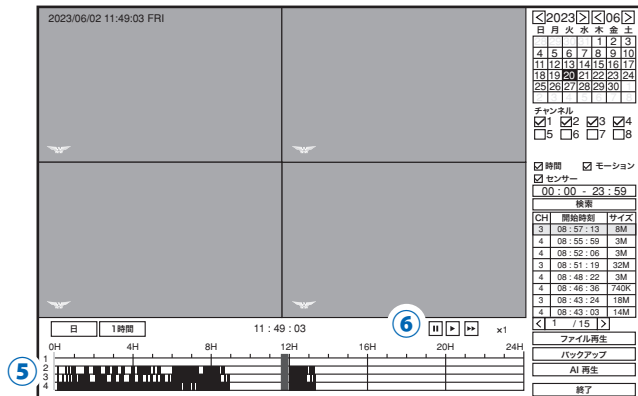

⑥再生ツール

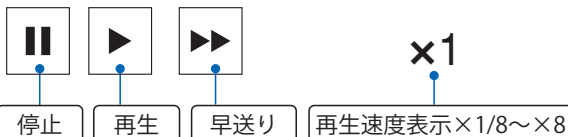

⑤タイムライン

タイムラインの拡大縮小

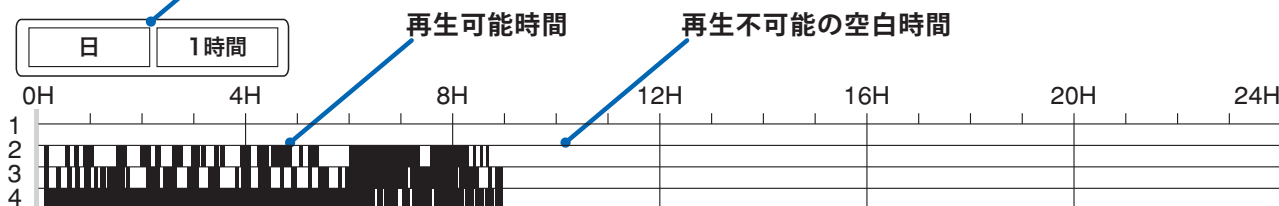

4

再生中に  右クリック するとライブ映像に戻ります

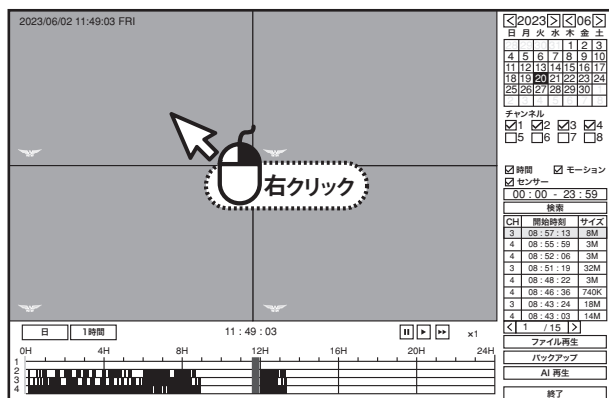

録画データのバックアップ

- 本機では、録画データを外部の記録メディア(USBメモリー)にバックアップする事ができ、録画データの管理や提出などが可能です。
あらかじめ録画データを再生・確認し、バックアップしたい時間をメモしてから行ってください。

1

バックアップ操作を行う前に、本機後面パネルの USB コネクターに、USBフラッシュメモリーの記録メディアを接続します。

本体背面の USB コネクターをご使用ください。

※機種によって異なります。

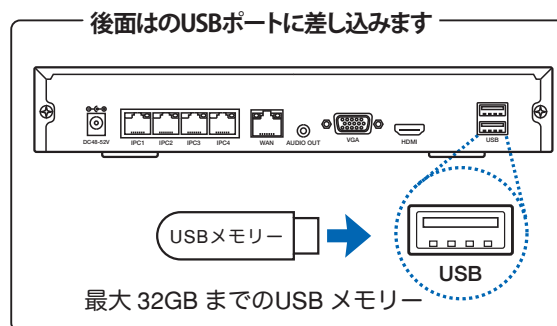

ワンポイントアドバイス

●大容量USBメモリーにご注意を！！

本機では、最大32GBのUSBメモリーまで対応しております。USB2.0を推奨します。

また使用可能なUSBメモリーの対応されたシステムデータはFAT32のみです。

一度にバックアップする録画データの時間は15分から30分を目途にお願いします

それ以上の時間をバックアップすると正常にファイルが作成されない恐れがありPC等で再生時に問題が発生します

2

ライブ画面の状態から、マウスで  右クリックするとメニューが表示されます。

上部メニュー【】(バックアップ)を

 左クリック します。

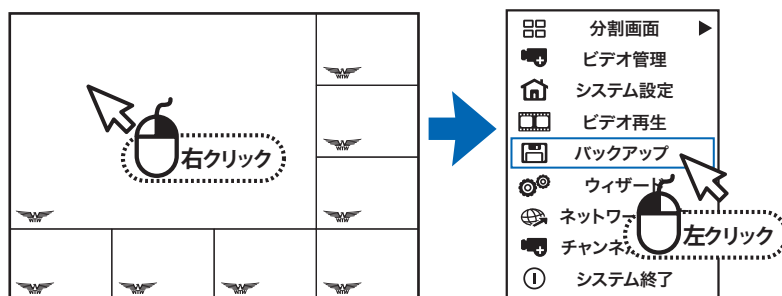

3

バックアップしたい映像を検索します

チャンネル：保存したいカメラを選択します

録画モード：録画モードを選択します

(本機は、センサー録画に対応しません)

検索時間：バックアップしたい日付と時間を指定します

入力後【検索】を  左クリック します

バックアップ

チャンネル すべて
1 2 3 4 5 6 7 8 9

録画モード 時間 モーション センサー

検索時間 2022/02/01 00:00 - 23:59 検索

USB: フォーマット

ID	チャンネル	モード	開始時刻	終了時刻	期間	サイズ	選択

< 1 /1 > avi バックアップ 取り消し

4

録画データリストが表示されます。

バックアップしたいデータにチェックを入れ、

【バックアップ】を  左クリック します

バックアップが始まりますが、ファイルを複数選んだ場合数分間かかる場合もありますのでお待ちください

【バックアップ完了】が表示しましたら、

【OK】を  左クリック します

バックアップ

チャンネル すべて
1 2 3 4 5 6 7 8 9

録画モード 時間 モーション センサー

検索時間 2022/02/01 00:00 - 23:59 検索

USB: フォーマット

ID	チャンネル	モード	開始時刻	終了時刻	期間	サイズ	選択
1	1	時間	16:00:00	16:57:34	00:57:34	1012M	<input type="checkbox"/>
2	4	時間	16:00:00	16:57:13	00:57:13	1012M	<input type="checkbox"/>
3	1	時間	16:00:00	16:57:34	00:57:34	514M	<input type="checkbox"/>
4	2	時間	16:00:00	16:57:34	00:57:34	600M	<input type="checkbox"/>
5	3	時間	15:00:00	16:57:33	01:57:33	605M	<input type="checkbox"/>
6	1	時間	15:00:00	16:00:00	01:00:00	325M	<input type="checkbox"/>
7	2	時間	15:00:00	16:00:00	01:00:00	585M	<input type="checkbox"/>
8	3	時間	15:00:00	16:00:00	01:00:00	604M	<input type="checkbox"/>

< 1 /12 > avi バックアップ 取り消し

バックアップデータが再生できない際の解決方法

本製品の録画データをバックアップする際、PCで再生できない場合があります。

再生できない原因は、使用した再生ソフトが録画データのコーデック形式「H265」に対応していないためとなります。

その際はお手数をおかけしますが、別途H265形式対応のソフトをご使用頂けますようお願い致します。

※H265再生ソフト例 VLCプレイヤー、GOMプレイヤー等



※【注意】※ バックアップ時間は、30分を目安に行ってください。長時間を一度にしようとすると長時間かかったり、エラーの原因になります。

例) 24時間バックアップする場合、48回バックアップする必要があります。

録画機とスマートフォンの接続方法

1

本製品はスマートフォン(iPhone、Android 搭載)で監視が出来ます
スマートフォン以外の端末では 遠隔監視で
きません

 で、メニューから【】
(ネットワーク設定)を  します
QRコードが表示されます

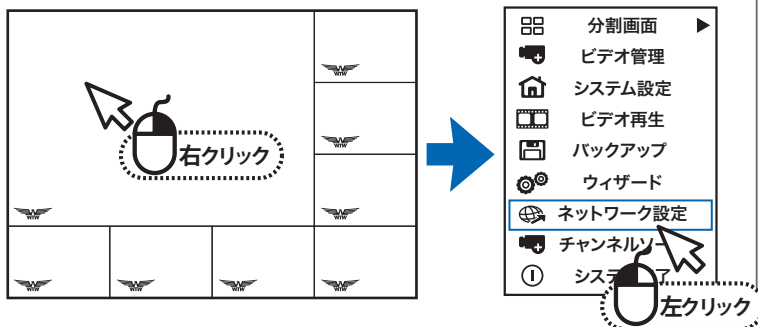

2

iPhone は【 App Store 】、
Android 搭載は【 Playストア 】から



WTW-EAGLE

【WTW-EAGLE】を検索してください 検索できたら
インストールしてください
インストールが完了したら ソフトを起動してください
右記の画面は、スマートホンの入力画面で使
いますので表示させておいてください



3

ユーザー登録
(例 iPhone)



①【アカウント登録】をタップし
てください

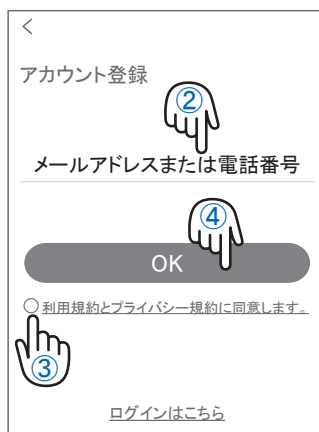

②メールアドレスを入力してく
ださい
③利用規約にチェックを入れてく
ださい
④【OK】をタップしてください



⑤送られてきた確認コードを入力
してください
⑥パスワードを任意で入力してく
ださい
⑦同じパスワードを下の段に入力
してください
⑧【OK】をタップしてください
パスワードは英数字使い6~20
文字以内で入力してください

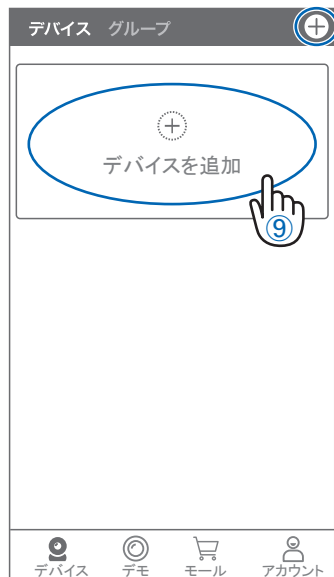

⑨録画機の登録をする為に【デバイスを追加】+ をタップください



⑩QRコードを読み込む画面に切り替わりますので、録画機のQRコードを読み込んで下さい。
QRコードを読み込んだ後は下記の手順で進みます。



⑪【追加】をタップします

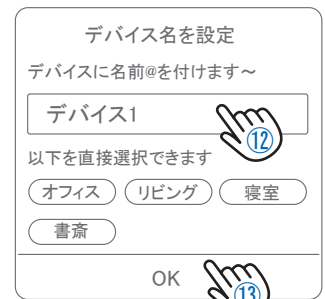

⑫任意でデバイス名を設定して、
⑬【OK】をタップすれば登録は完了になります。

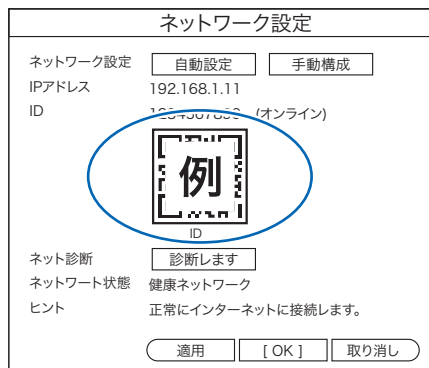

録画機画面のQRコード

登録が完了するとデバイス追加の画面に録画機が追加されますのでそちらをタップすると接続できます。

【動画説明】スマートフォンの接続方法の手順を確認できます

PCの場合 → <https://wtw.support/wtw/smartphone-connection>

スマートフォンの場合 →  QRコードを読み込み
スマートフォンで確認ください。



登録が完了

スマートフォン アプリの使用方法

トップ画面

- ① デバイス別表示/グループ表示を切り替えます。
- ② デバイス追加時タップします
- ③ デバイスの名前を表示します
- ④ カメラのID 番号を表示します
- ⑤ アラームのON/OFF・設定画面・デバイス名の変更・デバイスの削除が出来ます
- ⑥ デバイス(録画機またはカメラ)の映像を表示します。
デバイスがネットワークに接続されていない時は、この付近に【オフラインデバイス】と表示されます。
- ⑦ 警報通知の履歴を確認できます。
- ⑧ 他のユーザーとデバイスを共有します
- ⑨ 録画内容を再生します。
- ⑩ デバイス一覧画面を表示します
- ⑪ 本機非対応
- ⑫ 塚本無線商品案内
- ⑬ アカウント情報やアプリの各種設定をおこないます

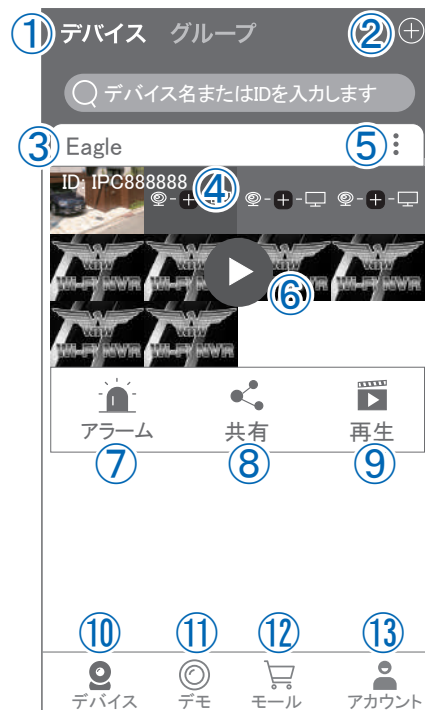

ライブビュー画面

カメラのライブビュー画面(リアルタイム映像)を見ることができます。
※連続して見られるのは10分間以内です。

10分経過すると、いったん接続が切れますので、続けて見る場合は再接続してください。

- ① 画面を戻します。
- ② タイトル・通信スピードを表示します
- ③ 設定画面を表示します。
- ④ 映像表示を切り替えます。
映像表示部をダブルタップ(2度押し)すると分割表示・1台表示・拡大表示が順に切り替わります。
映像表示部を左右にスワイプする(指でなぞる)と次のカメラの画像に切り替わります。
- ⑤ 画面の分割数を変更します。
- ⑥ 画質を切り替えます。HD: 高画質 / SD: 標準)
高画質時はデータ通信量が増加します。
- ⑦ マイク搭載カメラの場合音声の再生をON/OFF
- ⑧ 現在の再生画面をスマートフォンに保存(静止画)
- ⑨ 現在の再生画面をスマートフォンに録画(動画)
- ⑩ 全画面表示に切り替えます。
- ⑪ 首振り機能つきカメラの場合首振り操作できます。
- ⑫ 録画内容を再生します
- ⑬ 検知の履歴を確認できます。
- ⑭ 首振り機能つきカメラの場合、よく見る場所を登録できます。
- ⑮ 通話対応カメラの場合、通話を開始します。
- ⑯ カメラ本体からアラームを鳴らします(対応しているモデルのみ)
- ⑰ その他の機能(巡回・アルバム閲覧・PTZ 調整・赤外線暗視・動体検知)の設定をおこないます。
- ⑱ 全画面表示を終了します
- ⑲ カメラからアラームを鳴らします(⑯と同じ)
- ⑳ 画面全体に拡大表示します(ほとんど変化がない場合があります)

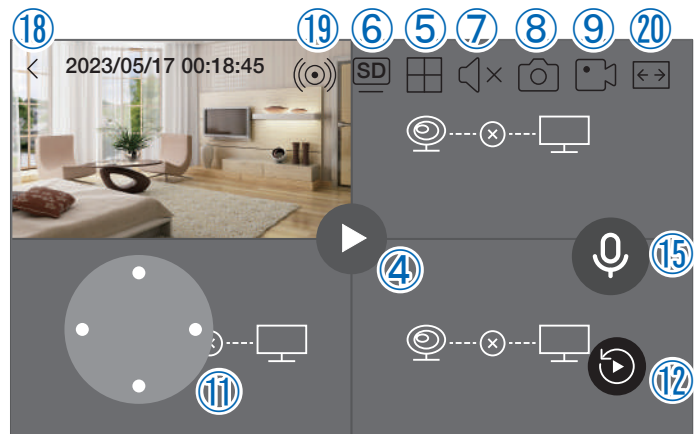
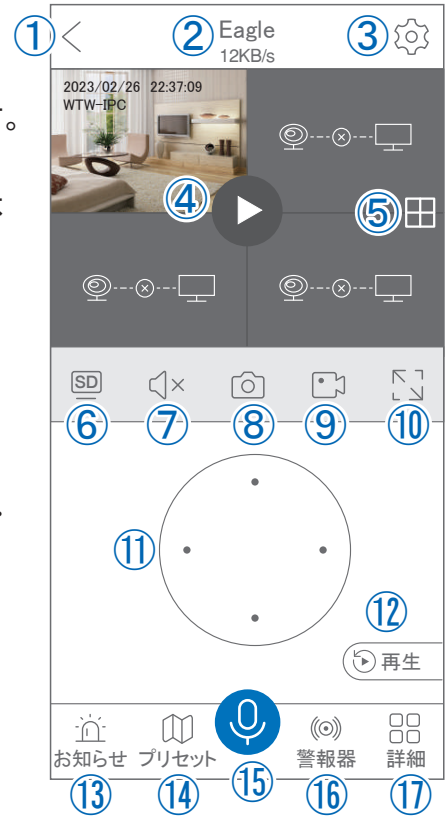

▲ (全画面表示)

グループ（マルチ）画面設定方法

■【 WTW EAGLE 】アプリを利用するデバイスが複数台ある場合マルチ画面で見ることが可能です。

1

- ①【グループ】をタップします。
- ②【+】をタップします。
- ③複数台のリストが表示されますので
写真をタップし、リストに追加します

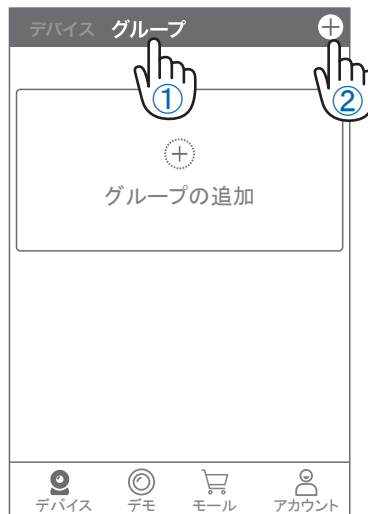

2

- ④グループ名を入力します(任意)、
- ⑤【完了】をタップして終了です
- ⑥デバイスの画面に新規にグループ割りされた
写真が作成されます。
4画面もしくは8画面で見ることが可能
です。

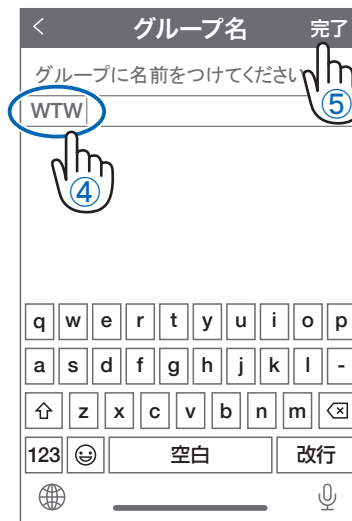

⚠ 注意

シェアされたカメラは、リストアップされませんのでグループに加える事はできません。

パソコンから遠隔監視する場合

※先にスマートフォン設定を済ますとパソコン設定が楽になります

1 下記の URL からパソコン専用のソフトをダウンロードし、パソコンへインストールします

<https://wtw.support/article-categories/eagle-cms/>

2 インストールが完了したらデスクトップに【WTW EAGLE】が追加されるので起動します

カメラモニタリングシステム

ユーザーログイン

⊗ ユーザー名を入力してください ▾

🔒 パスワードを入力してください

パスワードを記録する 自動ログイン

ログイン

登録 | パスワードを忘れましたか?

起動後、左のログイン画面が開きます

スマートフォンアプリ【WTW EAGLE】で取得したアカウント情報を入力します

【ユーザー名】admin を消去し登録したメールアドレスまたは電話番号を入力

※電話番号入力時は +81 を入力してから電話番号を入力

例→ +8109012345678

ログイン後のソフトの使用方法に関しては下記の URL から簡単な説明書が確認出来ます



<https://wtw.support/wtw/eagle-app-cms-win/>



スマートフォンで確認する場合は左の QR コードからアクセス出来ます



補足1: 防犯灯カメラのホワイトLED の点灯方法

1

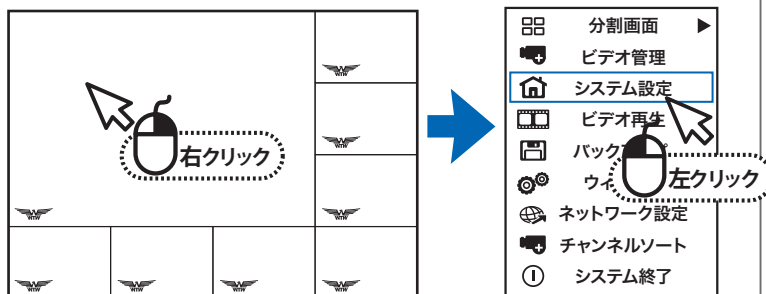
① ライブ画面の状態から、マウスで  右クリック
すると、メニューを開き、 (システム設定)
を  左クリック します



2

- ①【チャンネル設定】を  左クリック します
- ②【チャンネル OSD】を  左クリック します
- ③設定するカメラを【チャンネル】から選択します
- ④【色彩設定】を  左クリック します

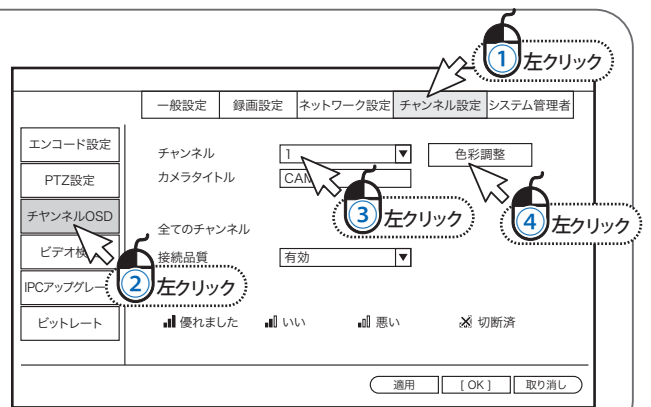

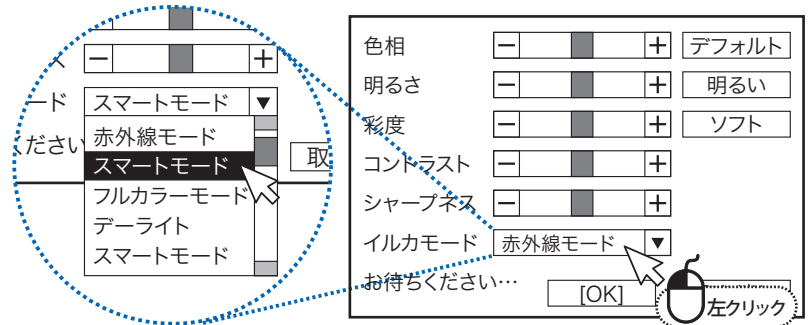

3

- 【イルカモード】を  左クリック し、
スマートモードを選択します



4

- ①【ビデオ検出】を  左クリック します
- ②設定するカメラ番号を選択
- ③モーションを有効にします
- ④【適用】を  左クリック します

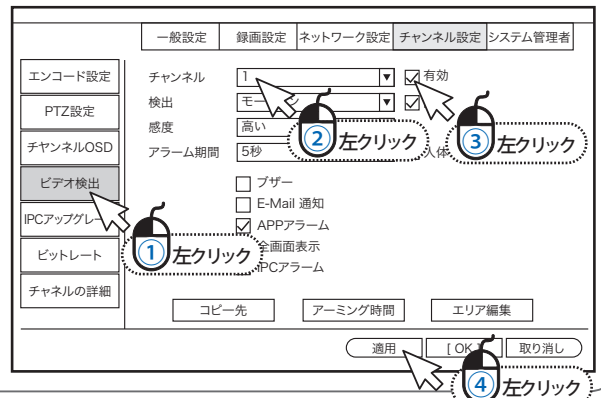

※注意※ モーション録画を設定します(P07を参照), モーション録画が設定されていませんと動作しません。

5

防犯灯を常に点灯させる際はイルカモードを【フルカラーモード】に変更してください

- ※1 防犯灯は夜間のみにはしか点灯しません
- ※2 カメラ設置周辺に街灯や他のセンサーライト等がある場合は防犯灯が正常に点灯しません
防犯灯が約 40 秒点灯 → 約 10 秒消灯を繰り返している場合は上記のような設置環境の恐れがございます必ず真っ暗な所に設置ください

—【動画説明】- 防犯灯の点灯方法の手順を確認できます—

PCの場合 → <https://wtw.support/wtw/sensor-light-set>

スマートフォンの場合 →  QRコードを読み込みスマートフォンで確認ください。

補足2: 解像度変更に伴い、本体画面の映像がズれてしまう場合

本体設定の【ディスプレイ解像度】に【2K 30Hz】とありますが、本体の画面表示がズれてしまう為、こちらの解像度では使用しないでください。



変更した場合は何も操作せずにそのままお待ち頂くと画面が元に戻ります。

万が一画面が元に戻らず、本体の画面の映像がズれてしまい設定等に支障が出る場合は、別途外部モニターを用意頂きそちらに映像を映して解像度を戻して頂くようお願いいたします。

※【2K 30Hz】で使用する際は4K 対応のモニターを別途用意して頂く必要がございます。本体と外部モニターをHDMI で接続してご使用下さい。

補足3: チャンネルの順番を変更する方法

1

- ① ライブ画面の状態から、マウスで  右クリックすると、メニューを開き、 (ビデオ管理) を  左クリック します

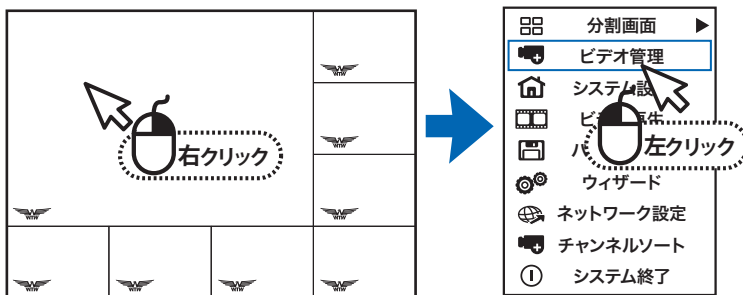

2

- 例) カメラが4台接続されていると右図のようにカメラが4台下段に表示されます。
ch4のカメラをch1に位置に移動するのであればch4を左クリックし、青くなったのを確認後

左の上下の矢印でCH1に移動させれば画面が変わります。

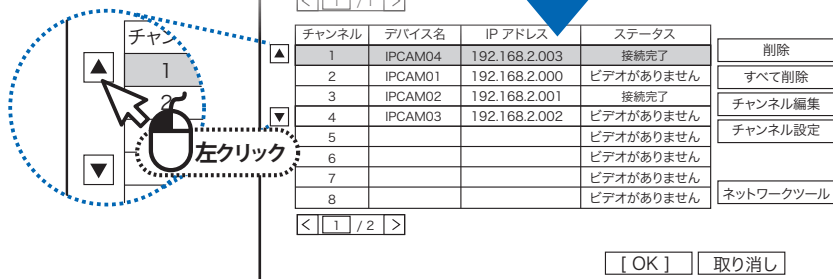

よくある質問

❓ 質問1【カメラ登録後の画面のチャンネル変更方法】

- 💡 こちらのURL からご確認をお願いいたします
<https://wtw.support/wtw/livevideo-position-nv2>



❓ 質問2【マイク付きのカメラの音声がモニター本体から出力できない】

- 💡 モニター本体にはスピーカーが内蔵されていません
本取扱説明書P1、P2【機器のセットアップ】に記載ある⑤音声出力 (3.5mm オーディオプラグ端子) へ別途スピーカーを接続して頂くか、
⑦HDMI 出力端子へスピーカ内蔵のモニターをHDMI ケーブルで接続します

❓ 質問3【パンチルト(首振り) カメラをモニターから操作する方法】

- 💡 こちらのURL からご確認をお願いいたします(動画2分3秒から)
<https://wtw.support/wtw/sensor-light-set>



❓ 質問4【デジタルズームの方法】

- 💡 ライブ映像でのデジタルズーム
カメラの映像を左クリックしますと映像の下に4つのアイコンが表示されます



左から2番目の【ズームインします】を左クリック後、マウスホイールをスクロールしますとズームします
元の分割画面に戻る場合はマウス右クリックをしてください

録画再生時のデジタルズーム

録画映像再生中の映像画面を【左クリックしたまま】マウスを動かしますと、黄色の枠が表示されます
左クリックしたまま枠を調整して頂き、クリックから指を離すと黄色い枠内をズームします

❓ 質問5【イルカモードについての機能説明】

- 💡 [P19](#) に表示されているイルカモードについての説明

	赤外線LED	防犯灯LED	内容
赤外線モード	点灯する	点灯しない	夜間のみ赤外線が点灯します
デーライト	点灯しない	点灯しない	
夜	点灯する	点灯しない	強制的に赤外線を点灯させます
フルカラーモード	点灯しない	点灯する	夜間のみ防犯灯が常に点灯します ※防犯灯LED と赤外線LED が交互に点灯を繰り返している場合はカメラ周辺が明るい環境になっているので、真っ暗な場所へカメラを設置下さい
スマートモード	点灯する	点灯する	夜間にモーションを検知しますと赤外線LED から防犯灯LED に切り替わります モーション検知終了後に赤外線LED に戻ります

※上記のイルカモードは一部のカメラのみ設定が出来る項目になります
設定後カメラに何も変化がない場合は使用できない機種である恐れがございます

トラブルシューティング

 【症状】録画が見れなくなった【画面上にHDD を認識していない】表示が出る

 【確認1】内蔵されているHDD が認識されているかの確認

確認方法 → マウス右クリック→【システム終了】→【再起動】で録画機を再起動します

起動後、マウス右クリック→【システム設定】を左クリック→画面左側の

【HDD 設定】を左クリックしますと内蔵されているHDD のモデル番号等が表示されます

表示がない場合は内蔵されているHDD に不具合が出ている可能性があります

その際はお手数をお掛け致しますが、購入したお店へお問い合わせください

凡例一覧



マウス
カーソル



左クリック



右クリック



移動



プルダウン

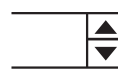

上下ボタン



チェック
ボタン



ラジオ
ボタン



株式会社 塚本無線

〒510-0303

三重県津市河芸町東千里 1060

TEL : 050-1752-8000

FAX : 059-245-6999

Https://wtw.jp

E-mail:support@wtw.jp



Korea Factory 2008.4

メモ

※弊社の製品で、機器の故障や誤作動、あるいは万が一が発生した損害及び逸失利益に関し、弊社及び販売店は一切その責任を負いかねますので予めご了承ください。

※弊社の製品で、外観及び仕様は予期無く変更する場合があります。

※特殊な環境(振動のある場所・粉塵が多い場所・高温/低温/多湿な場所など)でご使用される場合は、別途弊社までお問い合わせ願います。