



株式会社 塚本無線

かんたん設定

モニター一体型

WiFi NVR

EG/BD/PAR

マニュアル

塚本無線 サポートページ

※ 困ったときはこちらをご参照ください

基本説明書もこちらから、ダウンロードできます

<https://wtw.support/article-categories/eagle-recorder>



EG/BD/PAR シリーズ VER3.5

ご注意

電源部分は防水処理が必要です

防水仕様のカメラでも、配線の接続部分や電源アダプターは防水仕様ではないため、屋外に設置する際、電源部分は防水処理をしていただく必要があります。

防水処理無しでの設置はカメラの故障の原因になりますので、必ず電源ボックスや屋外用コンセントを用いて、水に触れないようにして下さい。

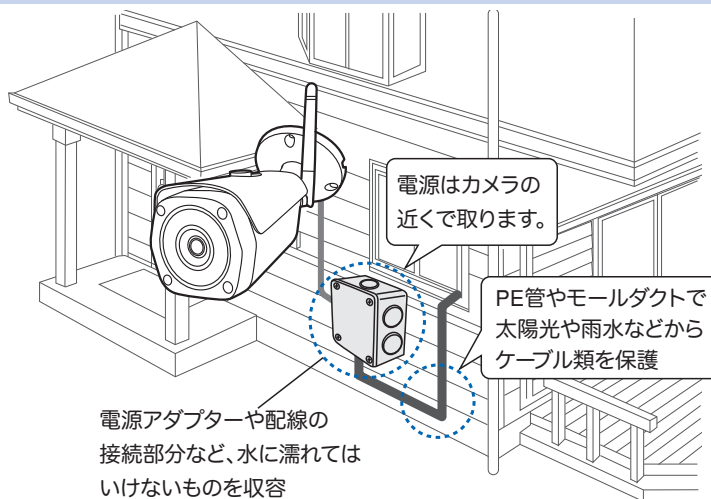

防水処理に必要な物の一例

(全て別途お客様側でご用意下さい)

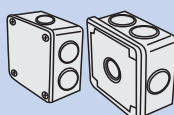

電源ボックス

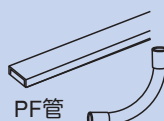

PF管
モールダクト



屋外コンセント

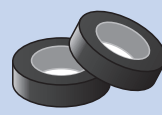

自己融着テープ

①無線カメラの場合

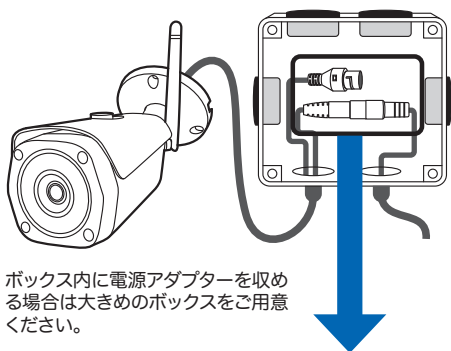

ボックス内に電源アダプターを収める場合は大きめのボックスをご用意ください。

②有線カメラの場合

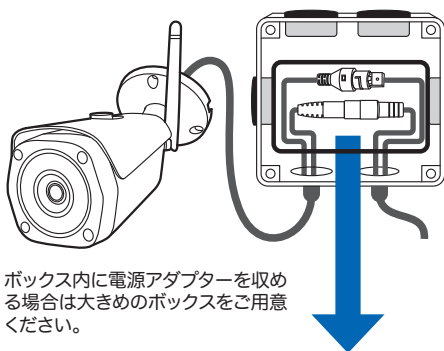

ボックス内に電源アダプターを収める場合は大きめのボックスをご用意ください。

③PoEの場合

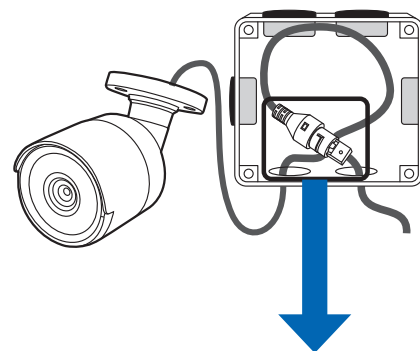

忘れずに!

ケーブルの接続部分も防水処理!

ケーブルのコネクター部分を市販の自己融着テープで接続部分を巻いて下さい。

※防水性能の無いビニールテープ等を使用すると、経年劣化により浸水・錆等が発生する恐れがあります。

① 市販の自己融着テープを用意します



② 1箇所ずつテープで巻きます



③ 防水処理完了

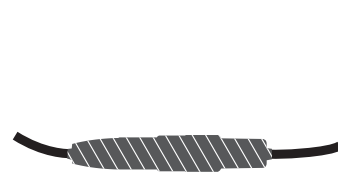
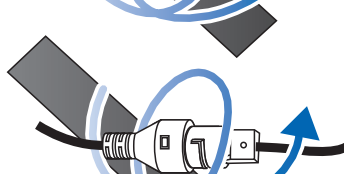
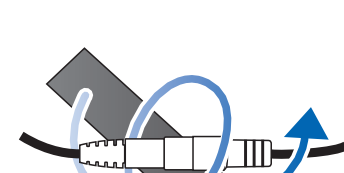
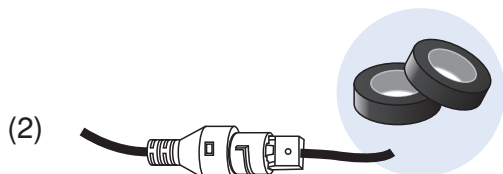
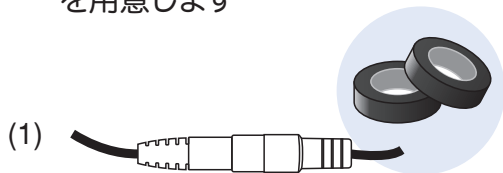

初めに

このたびは、塚本無線製品をお買い上げいただき、誠にありがとうございました。

ご使用前にこの取扱説明書をよくお読みのうえ、正しくお使いください。

なお、お読みになった後はいつでもご覧いただけますよう、大切に保管してください。

目次

■機器のセットアップ方法	P.01
■初回電源投入時の操作	P.04
■ログイン初期パスワードの変更	P.05
■ペアリングの方法【無線で使用する際】	P.06
■有線LAN ケーブルでカメラを接続する	P.08
■モーション(動体)録画設定	P.09
■録画データ再生	P.11
■録画データのバックアップ	P.13
■録画機とスマートフォンの接続方法	P.15
■グループ(マルチ)画面設定方法	P.20
■パソコンから遠隔監視する場合	P.21
■よくある質問	P.24
■トラブルシューティング	P.25

機器のセットアップ方法

■ 機器本体の配線の接続セットアップ例について説明します。

◆ 各部名称

WTW-EG2510WHA

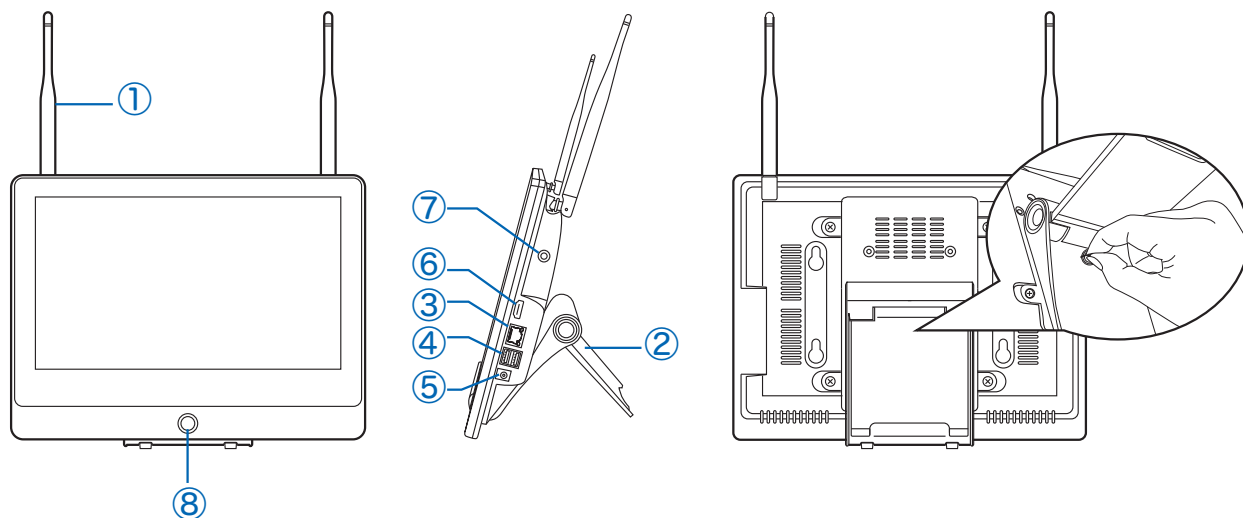

WTW-EG2510WHA-15

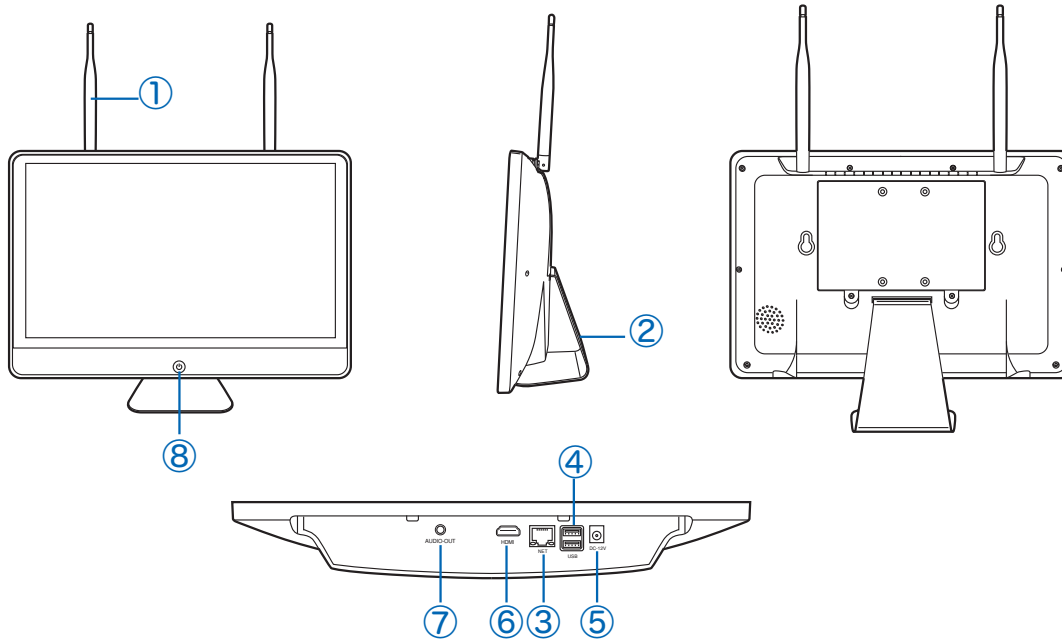

①: アンテナ : WiFi アンテナ

②: スタンド

③: LAN 端子

④: USB 端子 (マウス・USB メモリ用)

⑤: 電源入力端子

⑥: HDMI 映像出力

⑦: 音声出力 (3.5mm オーディオプラグ端子)

⑧: 画面表示 ON/OFF スイッチ

◆ 各部名称

WTW-EG2510WHA-22

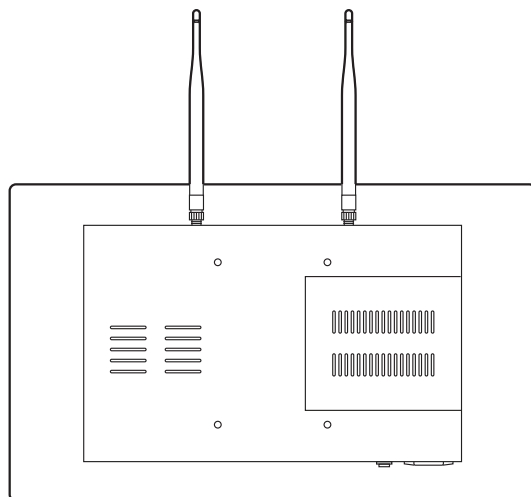
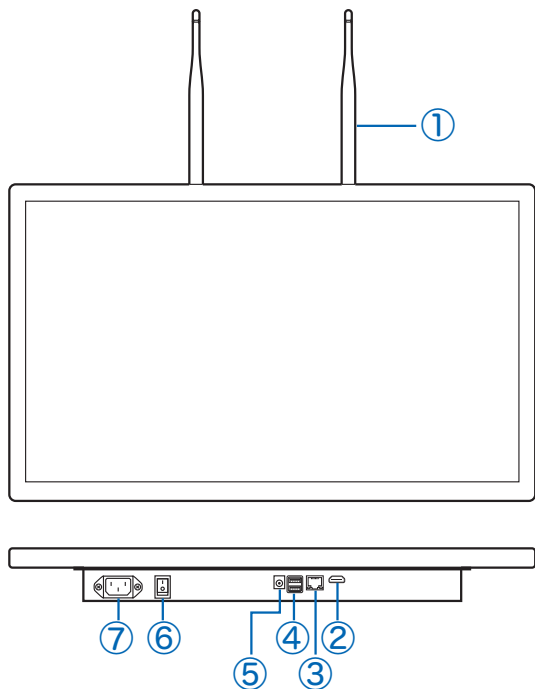

WTW-EG2510WHA-32

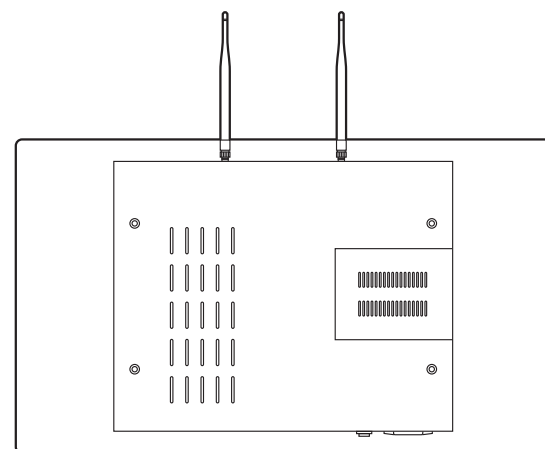
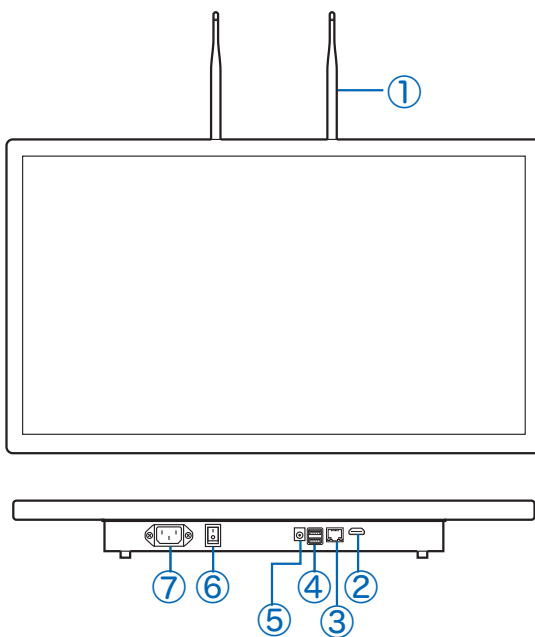

①: アンテナ : WiFi アンテナ

②: HDMI 映像出力

③: LAN 端子

④: USB 端子 (マウス ・ USB メモリ用)

⑤: 電源入力端子 (使用不可)

⑥: 電源スイッチ

⑦: 100V 入力端子

(1) 有線接続例

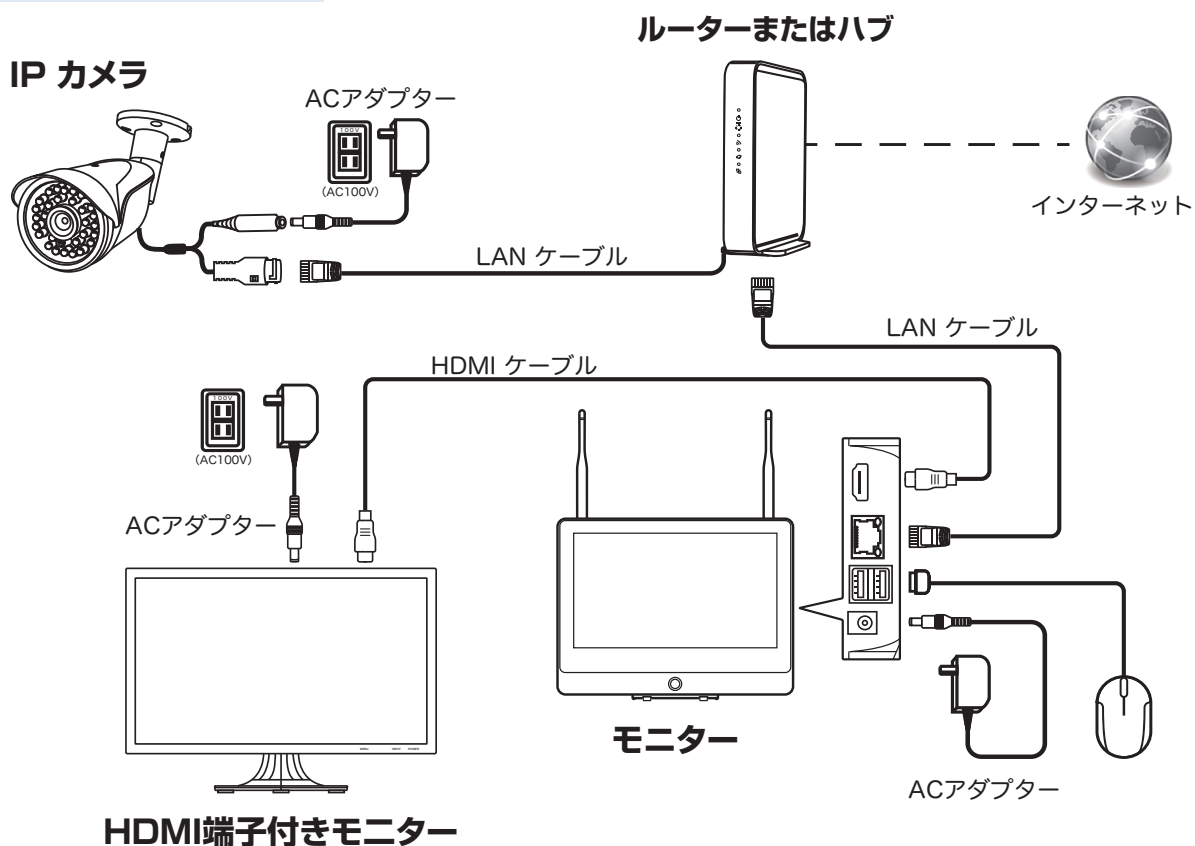

カメラとレコーダーをそれぞれ既設のルーターに有線LAN接続してください
外部モニターを利用される場合HDMIケーブルは別途ご用意ください

(2) WiFi接続例

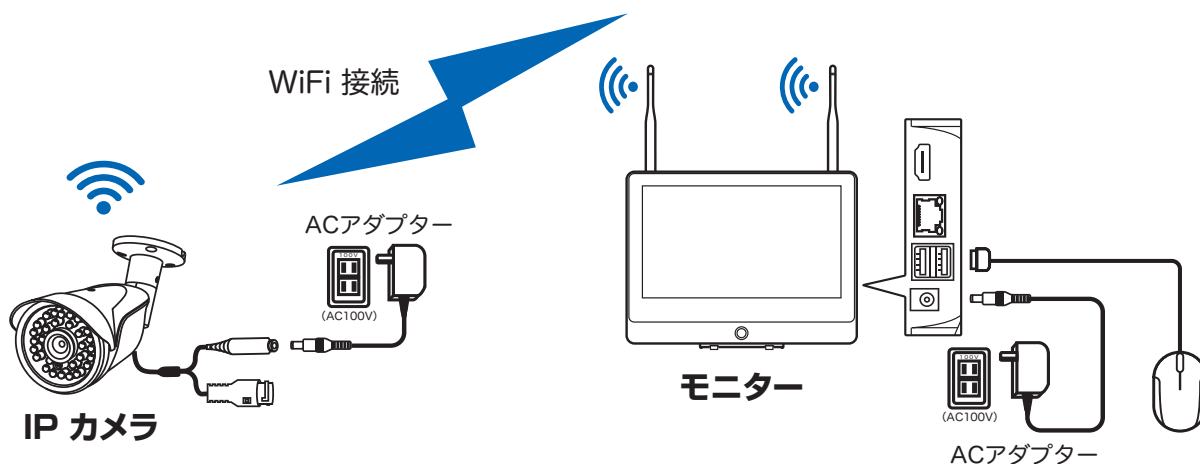

補足：有線と無線は混合しても使用可能です。
有線接続したカメラは、リピーター機能が使用不可になります。

初回電源投入時の操作

■ はじめて機器本体の電源を入れた時のセットアップ操作について説明します。

録画機本体と別途モニターを HDMI ケーブルで接続した際、【Not Support】もしくは【この入力信号には対応していません】等の表示が別途モニター上に表示されることがあります。録画機の出荷時の出力解像度 1980×1080 に対応していないモニターになる為、出力解像度 1980×1080 に対応するモニターをご用意ください。

1

● モニターの電源接続が完了し電源を入れると
メイン画面が、表示します
メイン画面が表示されているときに マウスの  すると

画面上にメニュー画面が表示され各項目が選択できるようになります。



2

● 初回ログイン

初期設定のパスワードは なしです
何も入力せずに そのまま【OK】を  してください

パスワードを変更してある場合は、【パスワード】の欄を  しキーボードが表示しますので入力してください

入力が完了したら【OK】を  してください

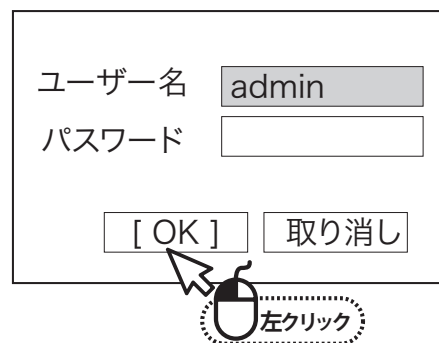





初期設定のパスワードは なしです

ログイン初期パスワードの変更



- 本製品を操作する際にログインを行う初期パスワードを変更します。
セキュリティ上、初期パスワードを使用せず、必ず変更することをおすすめします。

1

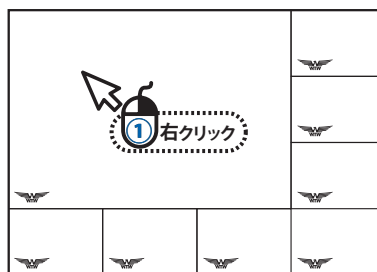
- ①ライブ画面の状態から、右クリック メニューを表示します。
- ②【】(システム設定) 左クリック をします
するとログイン画面が表示されます
初期設定は、パスワードは なし ですのでそのまま、【OK】を 左クリック します



2

- ①【システム管理者】を 左クリック します
- ②【ユーザー管理】を 左クリック します
- ③【パスワード設定】を 左クリック します

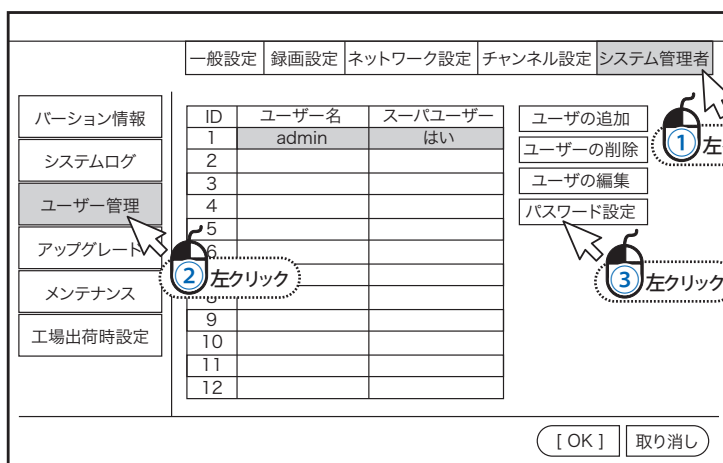

3

希望のパスワードを入力します

ユーザー名 : admin

旧パスワード : なし (初期値)

新パスワード : 任意の番号入力

繰り返し : 新パスワードを再度入力

以上でパスワードが設定されました【OK】を 左クリック で変更は完了です
最長12文字まで設定可能です。

ユーザー名	admin
旧パスワード	
新パスワード	
繰り返し	

[OK] 取り消し



必ずお読みください

ログインパスワードを忘れた場合、パスワードを初期化するためには、弊社サポートセンターに返送して頂く必要があります。必ず、パスワードをメモして頂き忘れないように管理をお願いします。返送頂く際は、右記のQRコードより、修理受付を行い本体のみ返送をお願いします。

※往復の送料はお客様負担でお願いします。

※保証期間が過ぎている場合有償になります。詳しくはサポートページを確認してください。



ペアリングの方法【無線で使用する際】

■ IP カメラの登録をします

※設置前に必ずペアリング作業を行って頂き動作確認をお願いします



ペアリング前の注意点

追加できるカメラの中には、カメラ単体でスマートフォンと接続できる機種があります。これらのカメラは、録画機と接続するか、直接スマートフォンと接続するか、両方を接続する事ができません。先にスマートフォンに登録すると、録画機とのペアリングが出来なくなります。その際はアプリからカメラ単体の登録情報を削除して頂き、カメラにリセットボタンが付いている場合は、リセットをお願いいたします。

【動画説明】アプリからカメラを削除する方法はこちらからご確認が可能です

PC の場合 → <https://wtw.support/wtw/camera-deletion-eagle>

スマートフォンの場合



こちらの QR コードをスマートフォンから読み込みますとスマートフォンから設定動画をご確認できます

1

接続例【A】

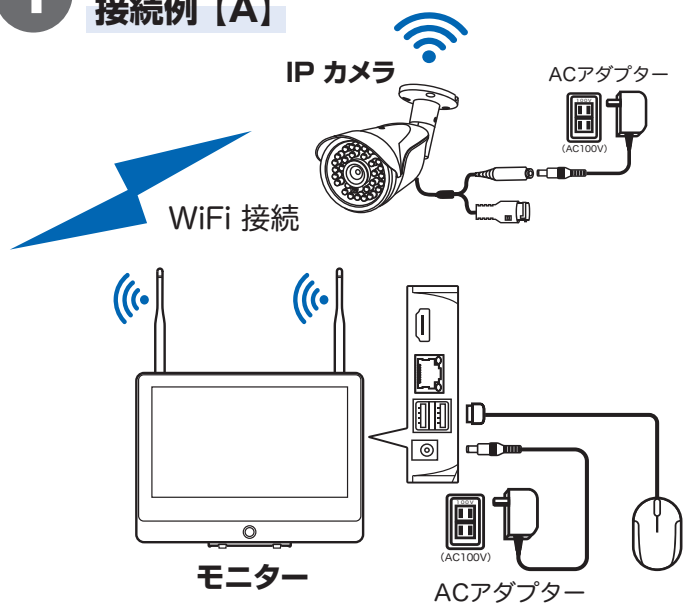

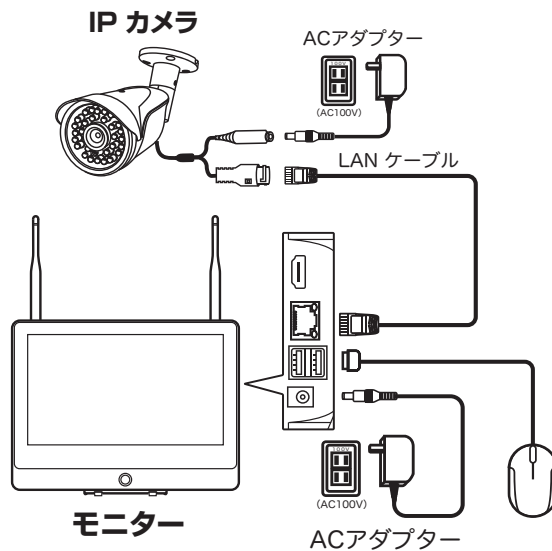

接続例【B】



接続例【B】のように、カメラとモニターを LAN ケーブルで直接つなぎます。カメラが数台ある場合は、1台毎に接続し設定してください。

カメラを接続した事を確認したのち、 **右クリック** し、

メニューを開き【】(ビデオ管理) を  **左クリック** します

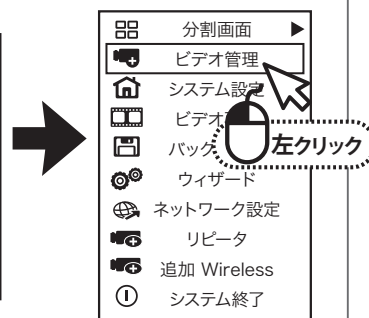

【マッチコード】を  してください

登録されれば自動で追加デバイスに登録されます

登録完了後、画面右下の【終了】を  します
カメラに接続されている LAN ケーブルを外してください
WiFi 設定したカメラをモニターの近くで映る事を確認し
カメラを設置します

【動画説明】初期設定方法の手順を確認できます

PC の場合 → <https://wtw.support/wtw/initial-set-eagle>

スマートフォンの場合 →  QR コードを読み込み
スマートフォンで確認ください。

ビデオ管理

プロトコル N1

ID	デバイス名	IP アドレス	プレビュー	プロトコル
1	IPCAM	192.168.1.24	80	N1

 左クリック

< 0 /0 >

追加 Wireless

追加デバイス: 1

チャンネル	IPアドレス	MACアドレス
1	172.20.14.171	9c:13:a9:34:26:e7
2		
3		
4		

IPカメラを検索して、追加しています…
 IPカメラは既にチャンネルに入れています!
 IPカメラを検索して、追加しています…
 IPカメラは既にチャンネルに入れています!
 IPカメラを検索して、追加しています…
 IPカメラは既にチャンネルに入れています!

ペアリングが正常にできない場合の確認事項

- カメラの電源が正しく入っているか確認します
※カメラのレンズ全体を手で覆い、赤外線 LED が点灯したら電源が入っています
- 録画機とカメラを接続している LAN ケーブルに問題がないか
※録画機の LAN ケーブル差込端子が緑色で点灯もしくは点滅しているかご確認をお願いいたします
- カメラ設置後、映像がコマ送りになったり、映らなくなった場合
モニター上で電波状態の確認をお願いいたします

【動画説明】電波状況の確認方法の手順を確認できます

PC の場合 → <https://wtw.support/wtw/signal-check-eagle>

スマートフォンの場合 →  QR コードを読み込み
スマートフォンで確認ください。

電波状態が悪い場合は LAN ケーブルで
カメラを接続頂きますようお願いいたします

LAN ケーブルで接続する場合は、
ペアリングを解除してから設定を行って下さい
ペアリング解除方法は下記になります

ビデオ管理画面より、下部に登録されているリストから





ペアリングを解除したいカメラを  で選択します

削除を  でペアリングが解除されます

ビデオ管理

プロトコル N1

ID	デバイス名	IP アドレス	プレビュー	プロトコル
1	IPCAM05	192.168.2.004	80	N1

 削除
 すべて削除
 1台削除
 Wireless設定
 リピーター

[OK] 取り消し

有線 LAN ケーブルでカメラを接続する

1 接続例【B】

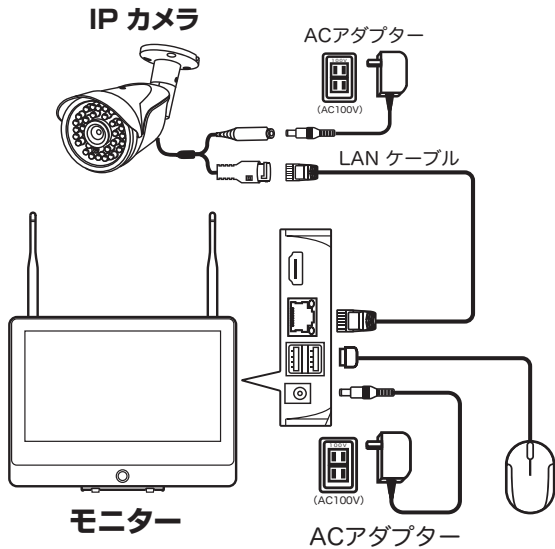

接続例【C】

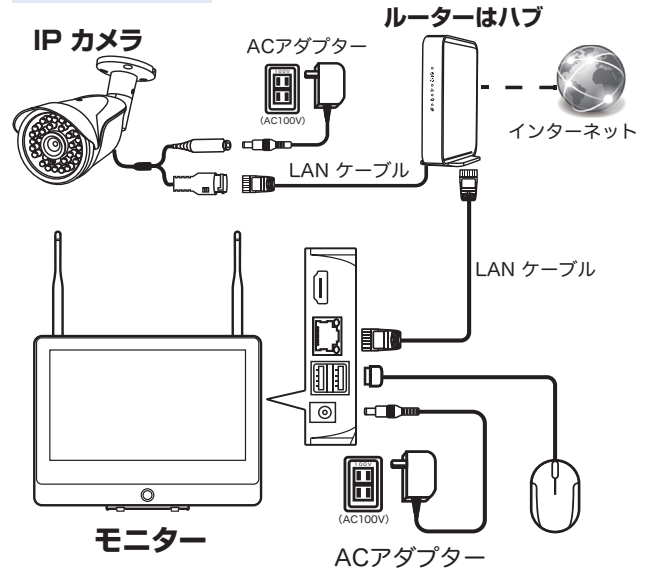

上記の接続例【B】もしくは【C】の通りにカメラを接続します
 ※有線接続するカメラが複数台ある場合は接続例【C】のように
 スイッチングハブ等を使用して接続をします

カメラを接続した事を確認したのち、右クリックし、
 メニューを開き【】(ビデオ管理)を左クリック
 します

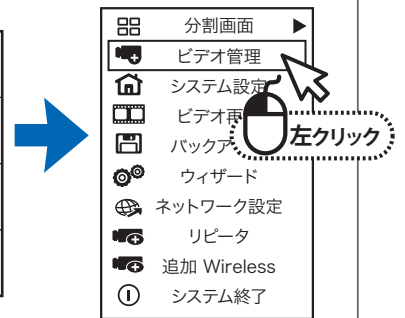
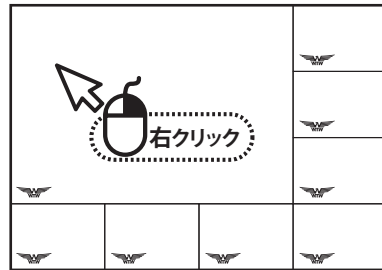

2

【サーチ】を左クリックしてください
 カメラが検索されると上部リストに 192.168... から
 始まる IP アドレスが表示されます
 192.168... の IP アドレスを左ダブルクリックすると
 下部リストにカメラ登録後しばらくすると映像が表示されます

下段リストに登録されている IP アドレスの意味はこちらです
 無線で登録されているカメラは IP アドレスが 172.20...
 有線で登録されているカメラは IP アドレスが 192.168...

ビデオ管理

プロトコル

ID	デバイス名	IP アドレス	プレビュー	プロトコル
1	IPCAM05	192.168.2.004	80	N1

検索
左クリック

チャンネル	デバイス名	IP アドレス	ステータス
▲ 1	IPCAM01	192.168.2.000	接続完了
2	IPCAM02	192.168.2.001	接続完了
3	IPCAM03	192.168.2.002	パスワードエラー
▼ 4	IPCAM04	192.168.2.003	IP カメラ切断



削除
 すべて削除
 チャンネル編集
 チャンネル設定
 Wireless設定
 リピーター

[OK] 取り消し

録画する モーション（動体）録画設定

■ モーション録画について画面上の動きに反応して録画するモードです

1

- ① ライブ画面の状態から、マウスで  **右クリック** すると、メニューを開き、 (システム設定) を  **左クリック** します

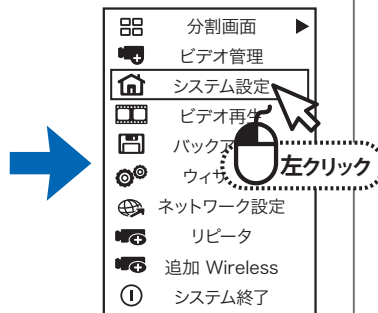
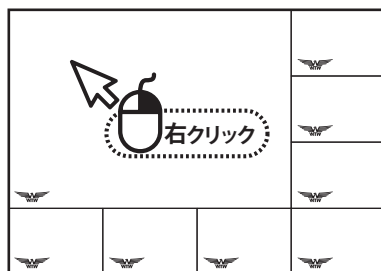

2

- ① **録画設定** を  **左クリック** します
- ② **【チャンネル】**：チャンネル(カメラの番号)を選択します。
録画モードを選択してください
【時間】：通常録画
- ③ **【モーション】**：動体検知録画
【アラーム】：センサー入力
本機非対応



②チャンネル選択

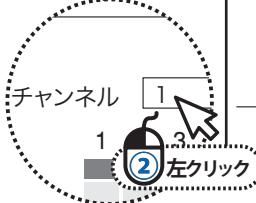

③モーション録画

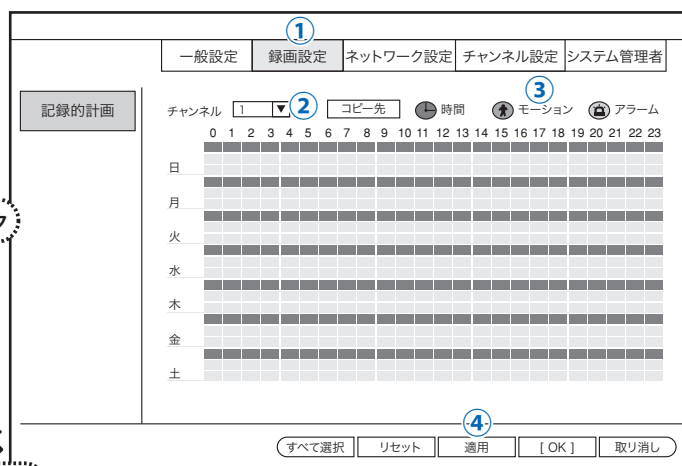

設定したい曜日及び時間をクリックすると常時録画は 赤色
モーション録画は 緑色になります
録画したい時間帯をクリックしてください

設定が完了したら **【適用】** を  **左クリック** して下さい。

24 時間録画の場合はスケジュールの 0 ~ 23 に色を付けてください
入力が終わったら OK をしてください

設定が完了したら画面右下の **【適用】** を  **左クリック** して下さい。

3

モーション録画するためには、設定が必要です

①【チャンネル設定】設定を(👉左クリック)し、

②【ビデオ検出】を(👉左クリック)します

検知時の処理方式を設定します。

有効にする場合はチェックを入れます

【チャンネル】：チャンネル(カメラの番号)を選択します。

【有効】：チェックを入れます

【検出】：モーションを選択します
(PIRには対応しません)

【感度】：感度を調整します

【アラーム期間】：アラーム継続時間を選択します。

【ブザー】：検知時、本機よりブザー音を鳴らします

【E-mail通知】：検知時に通知メールを送信します
※メール設定時有効

【APPアラーム】：アプリで通知を受ける際には
チェックを入れます

【全画面表示】：モーション検知時、全画面にします

【IPCアラーム】：本機非対応

③検知時間を設定します 【アーミング時間】を(👉左クリック)

下記の画面が表示されます

アラーム反応時間を

月~日曜日の深夜0:00~23:59で設定します

モーション検知エリアが設定できます

④【エリア編集】を、(👉左クリック)すると、エリア指定画面が表示されます

**出荷時は、全範囲が検知エリアに設定されています
(水色部分)**

(👉右クリック)し、【全消去】を、(👉左クリック)します

マウスを、クリックしドラックすることでエリア指定ができます

(👉右クリック)で、【戻る】を (👉左クリック) で完了です

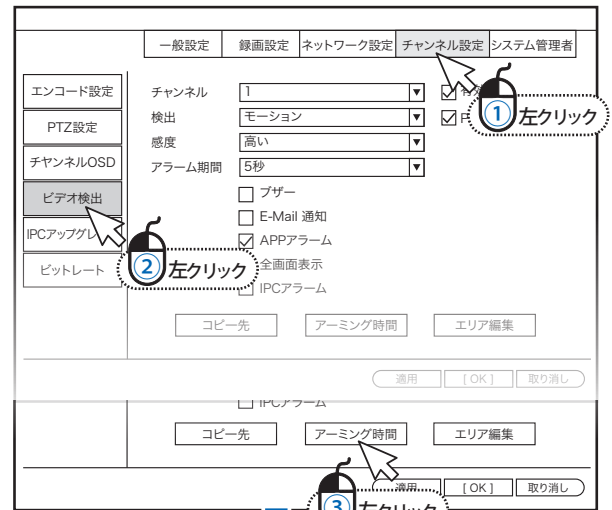

**アラーム反応時間を
月~日曜日の深夜0:00~23:59で設定します**

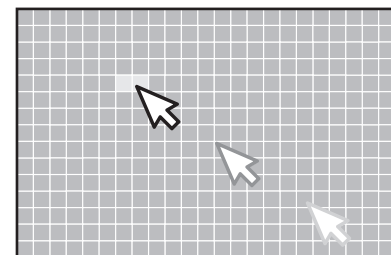
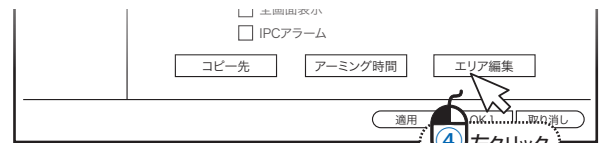

**出荷時は、全範囲が検知エリアに設定されています
(水色部分)**

4

ライブ画面の状態に戻りましたら、録画が開始されると各カメラ画面の右上【👤】に人のマークが表示されます

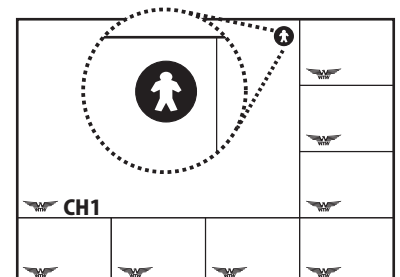



録画データの再生

■ 録画データをカレンダーから日付を選択し、タイムラインで再生したい時間を選択する方法を説明します。

1

ライブ画面の状態から、マウスで  右クリックするとメニューが表示されます。

【】(ビデオ再生)を  左クリックします。

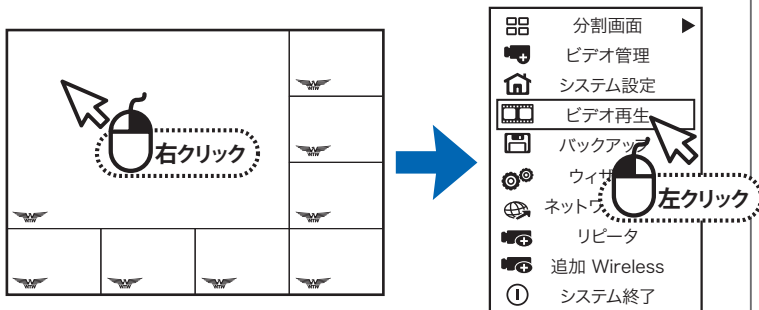

2

録画された映像を検索するモードになります

①録画再生モードになったら右上のカレンダーから再生したい日付を選択して下さい

②カレンダー下の再生したいカメラ番号を選択して下さい(カメラの画素数により、台数が制限されますので、複数チャンネル同時に再生出来ない事があります)

③検索する録画モードを選択して下さい

④検索時間 日付と時間を入力してください
(00:00-23:59 の場合はその日のデータ)

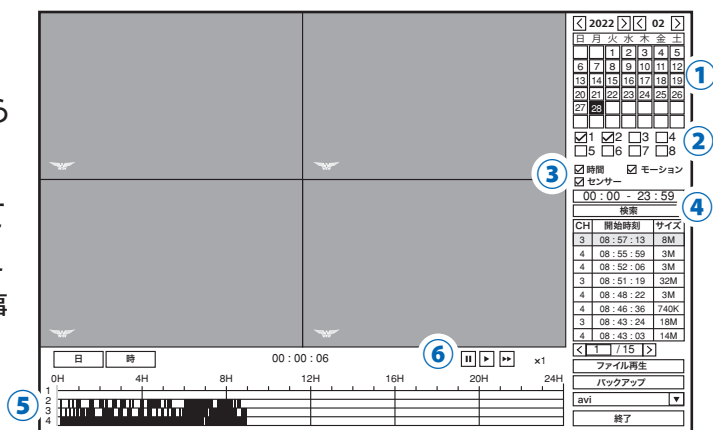

入力完了後、検索ボタンを  左クリックしてください

①日付を指定



②チャンネルを確認

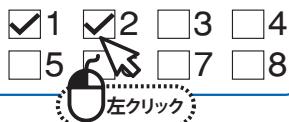

③録画モードを選択



④時間を指定



2

⑤録画データに色が付いて表示されますので再生した

い時間帯を  左クリック して下さい

⑥再生したい時間を  左クリック したら再生ボタン

【▶】を  左クリック すると再生が始まります

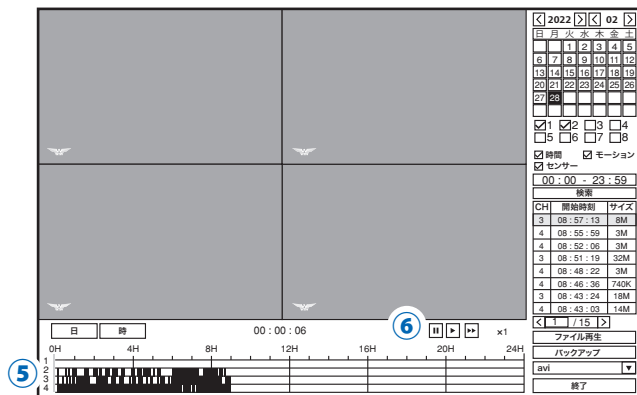

⑥再生ツール

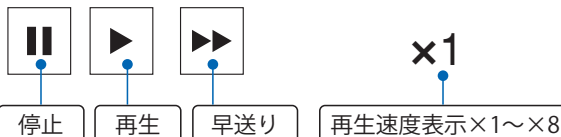

⑤タイムライン

タイムラインの拡大縮小

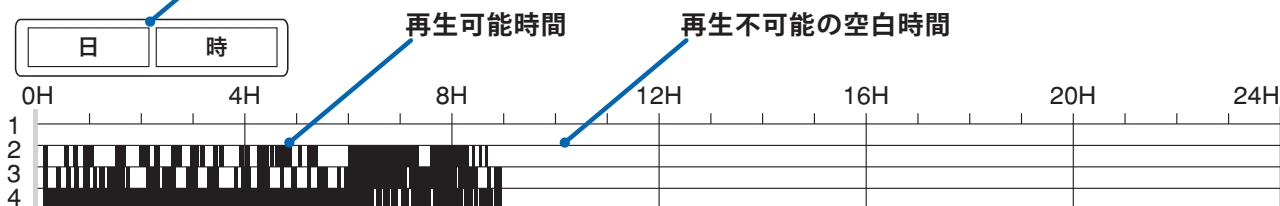

3

再生中に  右クリック すると通常モードに戻ります

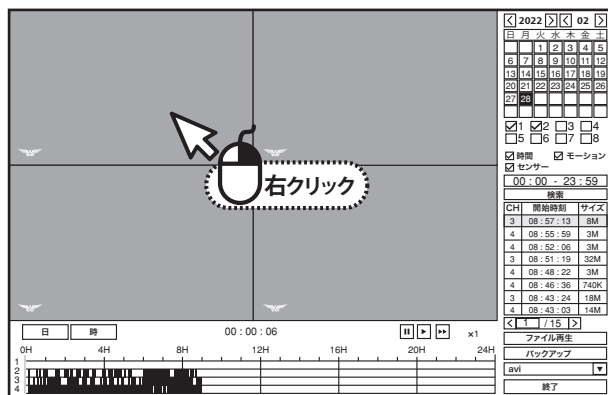

録画データのバックアップ

- 本機では、録画データを外部の記録メディア(USBメモリー)にバックアップする事ができ、録画データの管理や提出などが可能です。
あらかじめ録画データを再生・確認し、バックアップしたい時間をメモしてから行ってください。

1

①バックアップ操作を行う前に、本機側面・下面パネルのUSBコネクタに、USBフラッシュメモリーの記録メディアを接続します。

本体背面のUSBコネクタをご使用ください。

※機種によって異なります。

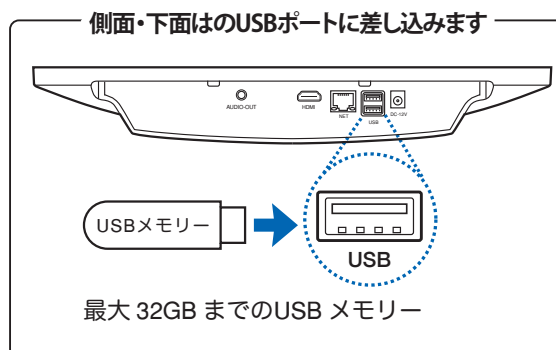

ワンポイントアドバイス

●大容量USBメモリーにご注意を!!

本機では、最大32GBのUSBメモリーまで対応しております。USB2.0を推奨します。



また使用可能なUSBメモリーの対応されたシステムデータはFAT32のみです。

一度にバックアップする録画データの時間は15分から30分を目途にお願いします

それ以上の時間をバックアップすると正常にファイルが作成されない恐れがありPC等で再生時に問題が発生します

2

ライブ画面の状態から、マウスで  右クリック
するとメニューが表示されます。

【】(バックアップ)を  左クリック します。



3

バックアップしたい映像を検索します

チャンネル：保存したいカメラを選択します

録画モード：録画モードを選択します

(本機は、センサー録画に対応しません)

検索時間：バックアップしたい日付と時間を指定します

入力後【検索】を  します

バックアップ

チャンネル すべて
1 2 3 4 5 6 7 8 9

録画モード 時間 モーション センサー

検索時間 2022/02/01 00:00 - 23:59

USB:

ID	チャンネル	モード	開始時刻	終了時刻	期間	サイズ	選択

< 1 /1 > avi

4

録画データリストが表示されます。

バックアップしたいデータにチェックを入れ、

【バックアップ】を  します

バックアップが始まりますが、ファイルを複数選んだ場合数分間かかる場合もありますのでお待ちください

【完全 バックアップを正常に記録してください】が表示しましたら、【OK】を  します

バックアップ

チャンネル すべて
1 2 3 4 5 6 7 8 9

録画モード 時間 モーション センサー

検索時間 2022/02/01 00:00 - 23:59

USB:

ID	チャンネル	モード	開始時刻	終了時刻	期間	サイズ	選択
1	1	時間	16:00:00	16:57:34	00:57:34	1012M	<input type="checkbox"/>
2	4	時間	16:00:00	16:57:13	00:57:13	1012M	<input type="checkbox"/>
3	1	時間	16:00:00	16:57:34	00:57:34	514M	<input type="checkbox"/>
4	2	時間	16:00:00	16:57:34	00:57:34	600M	<input type="checkbox"/>
5	3	時間	15:00:00	16:57:33	01:57:33	605M	<input type="checkbox"/>
6	1	時間	15:00:00	16:00:00	01:00:00	325M	<input type="checkbox"/>
7	2	時間	15:00:00	16:00:00	01:00:00	585M	<input type="checkbox"/>
8	3	時間	15:00:00	16:00:00	01:00:00	604M	<input type="checkbox"/>

< 1 /12 > avi

バックアップデータが再生できない際の解決方法

本製品の録画データをバックアップする際、PCで再生できない場合があります。

再生できない原因は、使用した再生ソフトが録画データのコーデック形式【H265】に対応していないためとなります。

その際はお手数をおかけしますが、別途H265形式対応のソフトをご使用頂けますようお願い致します。

※H265再生ソフト例 VLCプレイヤー、GOMプレイヤー等



※【注意】※ バックアップ時間は、30分を目安に行ってください。長時間を一度にしようとすると長時間かかったり、エラーの原因になります。

例)24時間バックアップする場合、48回バックアップする必要があります。

録画機とスマートフォンの接続方法

1

本製品はスマートフォン(iPhone、Android 搭載)で監視が出来ます
スマートフォン以外の端末では 遠隔監視で
きません

 **右クリック** で、メニューから【】

(ネットワーク設定)を  **左クリック** します

QRコードが表示されます

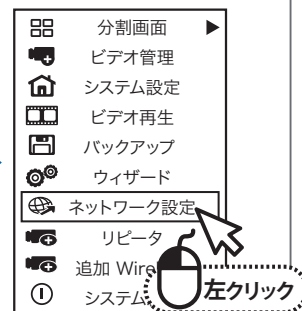
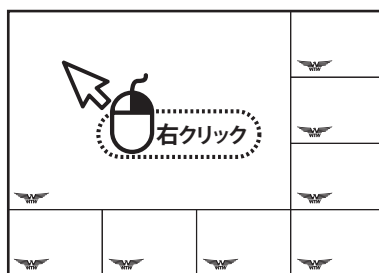

2

iPhone は【 App Store 】、Android 搭載は
【 Playストア 】から



WTW-EAGLE

【WTW-EAGLE】を検索してください 検索できたら
インストールしてください

インストールが完了したら ソフトを起動してください

右記の画面は、スマートホンの入力画面で使用します
ので表示させておいてください



3

ユーザー登録 (例 iPhone)

アプリを起動し

- ①【アカウント登録】をタップしてください
- ②メールアドレスもしくは電話番号を入力してください※メールアドレスを推奨します
- ③利用規約にチェックを入れてください
- ④【OK】をタップしてください

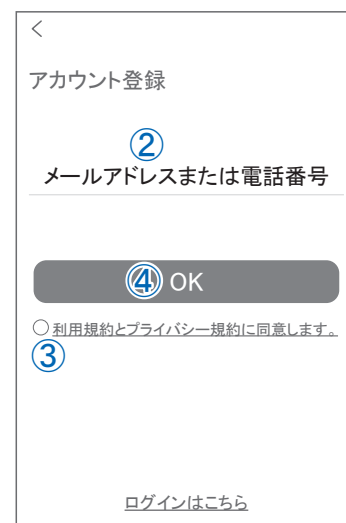
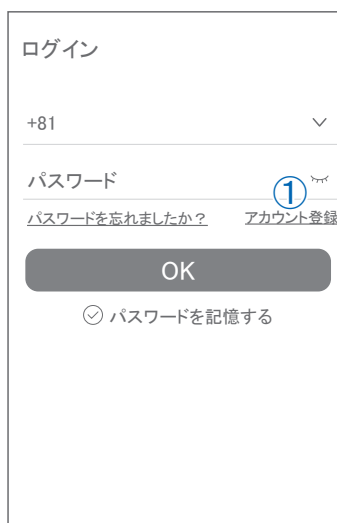

4

- ⑤ 入力したメールアドレスもしくは電話番号に確認コードが記載されたメールが届きます
記載された確認コードを入力してください
- ⑥ パスワードを任意で入力してください
- ⑦ 同じパスワードを下の段に入力してください
- ⑧ 【OK】をタップしてください
パスワードは英数字使い6文字～20文字以内で入力してください

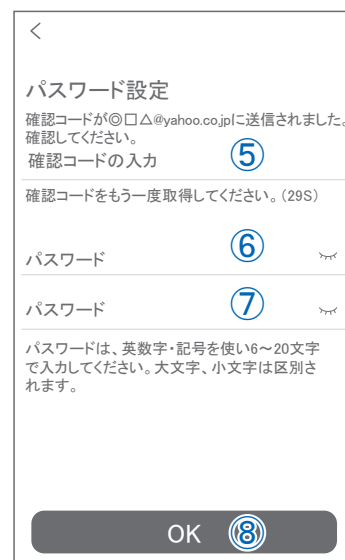

5

- ⑨ 録画機の登録をする為に【デバイスを追加】
【+】をタップください
- ⑩ QRコードを読み込む画面に切り替わりますので、録画機のQRコードを読み込んで下さい。



QRコードを読み込んだ後は下記の手順で進みます。

- ⑪ 【追加】をタップします

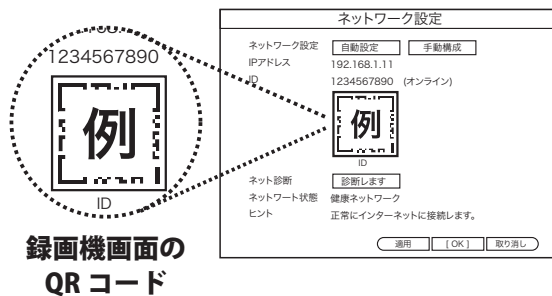

キャンセル

コードを正常にスキャン

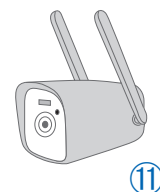

デバイスのステータスを確認しています、お待ち下さい…

6

- ⑫任意でデバイス名を設定して、
- ⑬【OK】をタップすれば登録は完了になります。

登録が完了するとデバイス追加の画面に録画機が追加されますので
そちらをタップすると接続できます。

デバイス名を設定
デバイスに名前@を付けます～

デバイス1 ⑫

以下を直接選択できます

オフィス リビング 寝室

書斎

OK ⑬

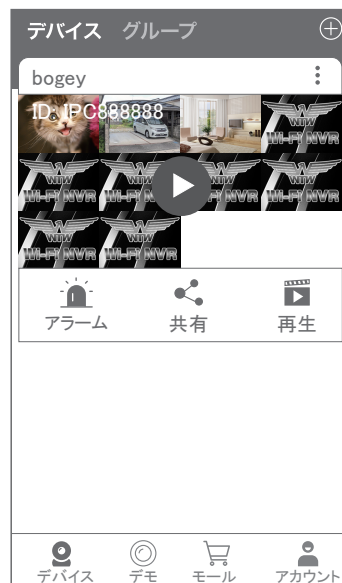

【動画説明】スマートフォンの接続方法の手順を確認できます

PCの場合 → <https://wtw.support/wtw/smartphone-connection>

スマートフォンの場合 →  QRコードを読み込み
スマートフォンで確認ください。

トップ画面

- ① デバイス別表示/グループ表示を切り替えます。
- ② デバイス追加時タップします
- ③ デバイスの名前を表示します
- ④ カメラのID 番号を表示します
- ⑤ アラームのON/OFF・設定画面・デバイス名の変更・デバイスの削除が出来ます
- ⑥ デバイス(録画機またはカメラ)の映像を表示します。
デバイスがネットワークに接続されていない時は、この付近に【オフラインデバイス】と表示されます。
- ⑦ 警報通知の履歴を確認できます。
- ⑧ 他のユーザーとデバイスを共有します
- ⑨ 録画内容を再生します。
- ⑩ デバイス一覧画面を表示します
- ⑪ 本機非対応
- ⑫ 塚本無線商品案内
- ⑬ アカウント情報やアプリの各種設定をおこないます

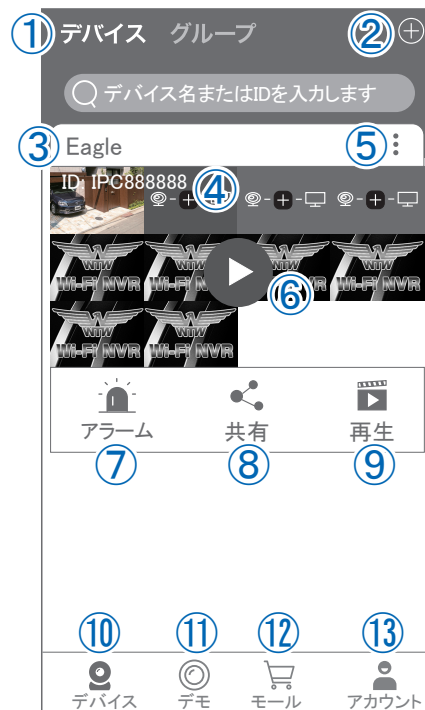

ライブビュー画面

カメラのライブビュー画面(リアルタイム映像)を見ることができます。
※連続して見られるのは10分間以内です。

10分経過すると、いったん接続が切れますので、続けて見る場合は再接続してください。

- ① 画面を戻します。
- ② タイトル・通信スピードを表示します
- ③ 設定画面を表示します。
- ④ 映像表示を切り替えます。
映像表示部をダブルタップ(2度押し)すると分割表示・1台表示・拡大表示が順に切り替わります。
映像表示部を左右にスワイプする(指でなぞる)と次のカメラの画像に切り替わります。
- ⑤ 画面の分割数を変更します。
- ⑥ 画質を切り替えます。HD: 高画質 / SD: 標準)
高画質時はデータ通信量が増加します。
- ⑦ マイク搭載カメラの場合音声の再生をON/OFF
- ⑧ 現在の再生画面をスマートフォンに保存(静止画)
- ⑨ 現在の再生画面をスマートフォンに録画(動画)
- ⑩ 全画面表示に切り替えます。
- ⑪ 首振り機能つきカメラの場合首振り操作できます。
- ⑫ 録画内容を再生します
- ⑬ 検知の履歴を確認できます。
- ⑭ 首振り機能つきカメラの場合、よく見る場所を登録できます。
- ⑮ 通話対応カメラの場合、通話を開始します。
- ⑯ カメラ本体からアラームを鳴らします(対応しているモデルのみ)
- ⑰ その他の機能(巡回・アルバム閲覧・PTZ 調整・赤外線暗視・動体検知)の設定をおこないます。
- ⑱ 全画面表示を終了します
- ⑲ カメラからアラームを鳴らします(⑯と同じ)
- ⑳ 画面全体に拡大表示します(ほとんど変化がない場合があります)

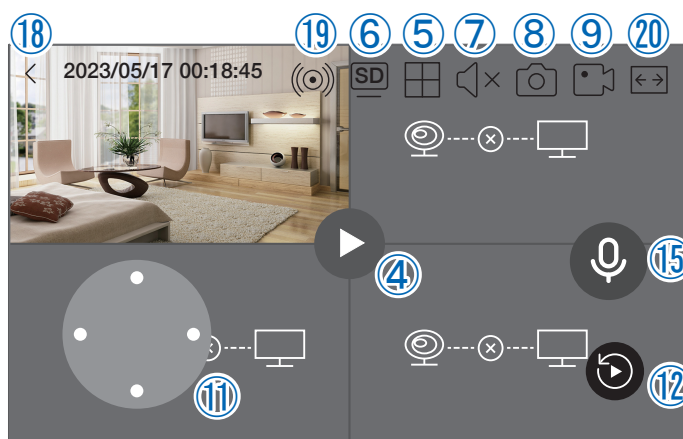
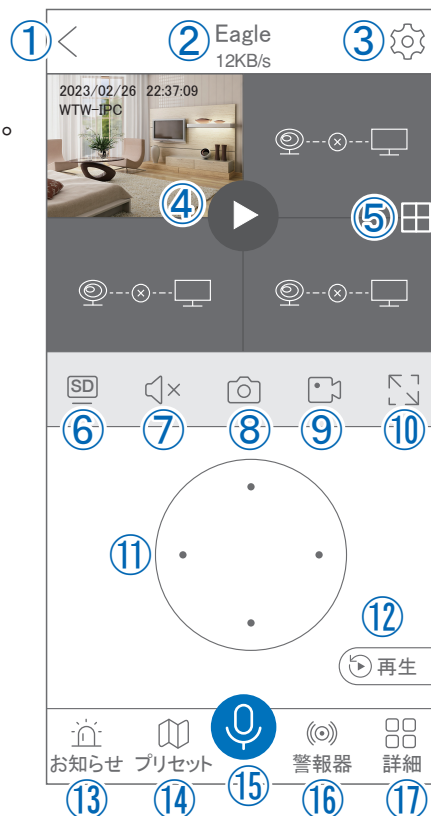

▲ (全画面表示)

グループ（マルチ）画面設定方法

■【 WTW EAGLE 】アプリを利用するデバイスが複数台ある場合マルチ画面で見ることが可能です。

1

- ①【グループ】をタップします。
- ②【+】をタップします。
- ③複数台のリストが表示されますので
写真をタップし、リストに追加します

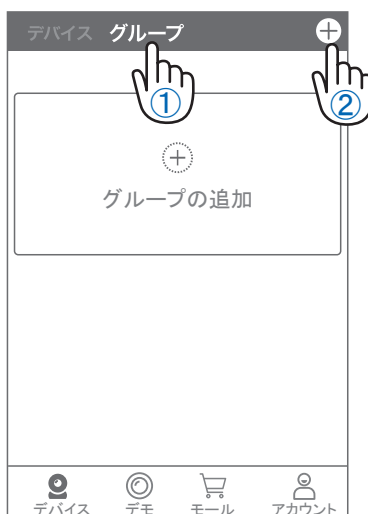

2

- ④グループ名を入力します（任意）、
- ⑤【完了】をタップして終了です
- ⑥デバイスの画面に新規にグループ割りされた写真が作成されます。
4画面もしくは8画面で見ることが可能です。

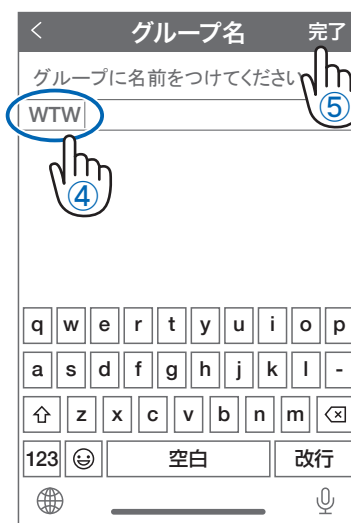

⚠ 注意

シェアされたカメラは、リストアップされませんのでグループに加える事はできません。

パソコンから遠隔監視する場合

※先にスマートフォン設定を済ますとパソコン設定が楽になります

- 1 下記の URL からパソコン専用のソフトをダウンロードし、パソコンへインストールします

<https://wtw.support/article-categories/eagle-cms/>

- 2 インストールが完了したらデスクトップに【WTW EAGLE】が追加されるので起動します

カメラモニタリングシステム

ユーザーログイン

⊗ ユーザー名を入力してください

🔒 パスワードを入力してください

パスワードを記録する 自動ログイン

ログイン

登録 | パスワードを忘れましたか?

起動後、左のログイン画面が開きます

スマートフォンアプリ【WTW EAGLE】で取得したアカウント情報を入力します

【ユーザー名】admin を消去し登録したメールアドレスまたは電話番号を入力

※電話番号入力時は +81 を入力してから電話番号を入力

例→ +8109012345678



ログイン後のソフトの使用方法に関しては下記の URL から簡単な説明書が確認出来ます

<https://wtw.support/wtw/eagle-app-cms-win/>





スマートフォンで確認する場合は左の QR コードからアクセス出来ます

補足1: 防犯灯カメラのホワイトLED の点灯方法

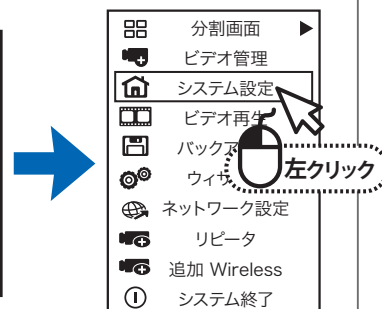
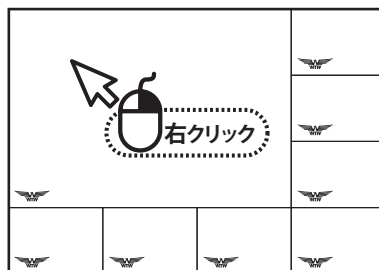
- 1 ① ライブ画面の状態から、マウスで  右クリック
すると、メニューを開き、 (システム設定)
を  左クリック します



2

- ①【チャンネル設定】を  左クリック します
- ②【チャンネル OSD】を  左クリック します
- ③設定するカメラを【チャンネル】から選択します
- ④【色彩設定】を  左クリック します

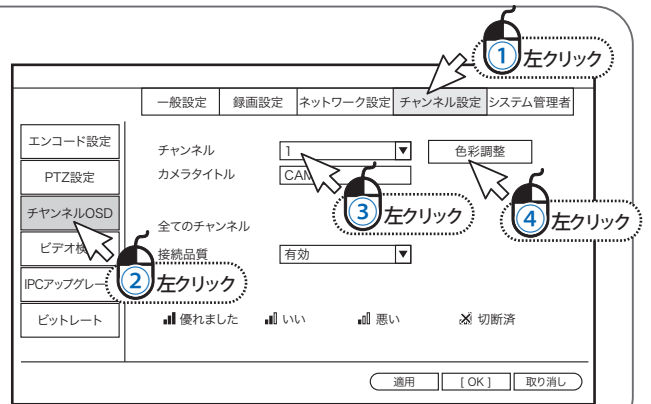

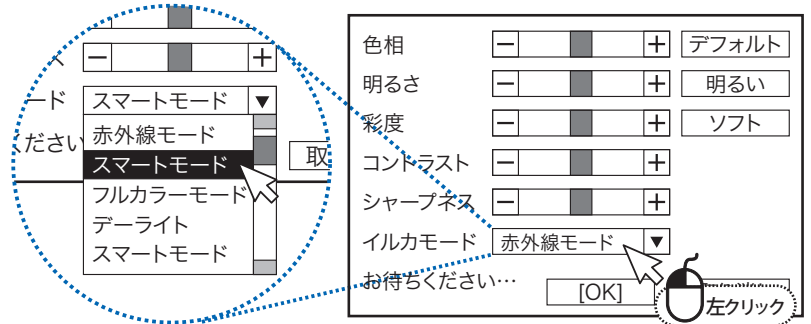

3

- 【イルカモード】を  左クリック し、
- スマートモードを選択します



4

- ①【ビデオ検出】を  左クリック します
- ②設定するカメラ番号を選択
- ③モーションを有効にします
- ④【適用】を  左クリック します

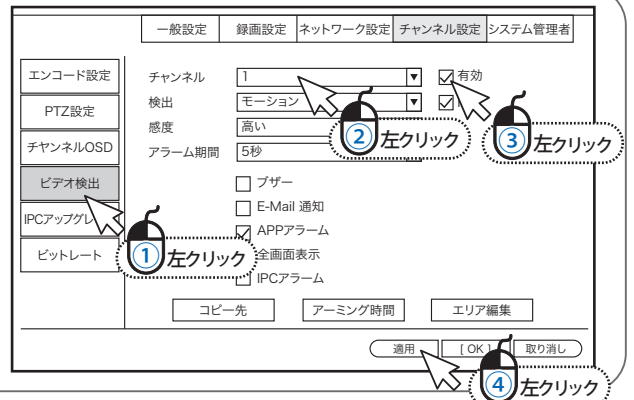

※注意※ モーション録画を設定します(P09を参照), モーション録画が設定されていませんと動作しません。

5

防犯灯を常に点灯させる際はイルカモードを【フルカラーモード】に変更してください

- ※1 防犯灯は夜間のみにか点灯しません
- ※2 カメラ設置周辺に街灯や他のセンサーライト等がある場合は防犯灯が正常に点灯しません
防犯灯が約 40 秒点灯 → 約 10 秒消灯を繰り返している場合は上記のような設置環境の
恐れがございます必ず真っ暗な所に設置ください

—【動画説明】- 防犯灯の点灯方法の手順を確認できます—

PCの場合 → <https://wtw.support/wtw/sensor-light-set>

スマートフォンの場合 →  QRコードを読み込みスマートフォンで確認ください。

補足2: 解像度変更に伴い、本体画面の映像がズれてしまう場合

本体設定の【ディスプレイ解像度】に【2K 30Hz】とありますが、本体の画面表示がズれてしまう為、こちらの解像度では使用しないでください。



変更した場合は何も操作せずにそのままお待ち頂くと画面が元に戻ります。

万が一画面が元に戻らず、本体の画面の映像がズれてしまい設定等に支障が出る場合は、別途外部モニターを用意頂きそちらに映像を映して解像度を戻して頂くようお願いいたします。

※【2K 30Hz】で使用の際は4K 対応のモニターを別途用意して頂く必要がございます。本体と外部モニターをHDMI で接続してご使用下さい。

補足3: チャンネルの順番を変更する方法

1

- ① ライブ画面の状態から、マウスで  **右クリック** すると、メニューを開き、 (ビデオ管理) を  **左クリック** します

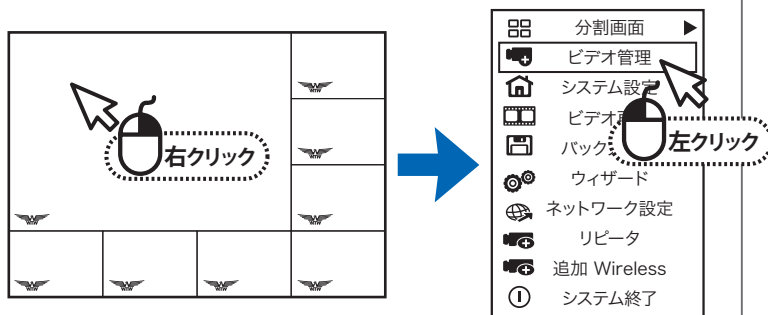

2

例) カメラが4台接続されていると右図のようにカメラが4台下段に表示されます。

ch4のカメラをch1に位置に移動するのであればch4を左クリックし、青くなったのを確認後

左の上下の矢印でCH1に移動させれば画面が変わります。

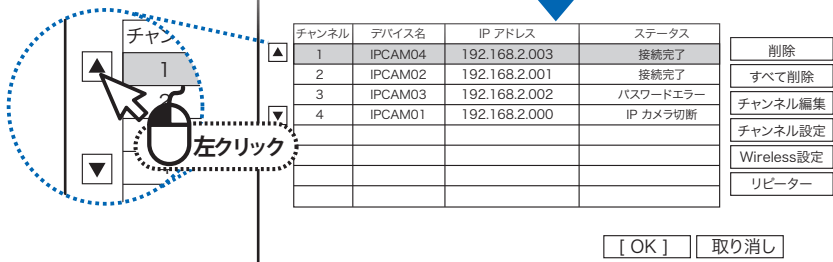

よくある質問

質問1【カメラ登録後の画面のチャンネル変更方法】

- こちらのURL からご確認をお願いいたします
<https://wtw.support/wtw/livevideo-position-nv2>



質問2【マイク付きのカメラの音声がモニター本体から出力できない】

- モニター本体にはスピーカーが内蔵されていません
本取扱説明書P1【機器のセットアップ】に記載ある⑦音声出力
(3.5mm オーディオプラグ端子) へ別途スピーカーを接続して頂くか、
⑥、②HDMI 出力端子へスピーカー内蔵のモニターをHDMI ケーブルで接続します

質問3【パンチルト(首振り) カメラをモニターから操作する方法】

- こちらのURL からご確認をお願いいたします(動画2分3秒から)
<https://wtw.support/wtw/sensor-light-set>



質問4【デジタルズームの方法】

- ライブ映像でのデジタルズーム
カメラの映像を左クリックしますと映像の下に4つのアイコンが表示されます



左から2番目の【ズームインします】を左クリック後、マウスホイールをスクロールしますとズームします
元の分割画面に戻る場合はマウス右クリックをしてください

録画再生時のデジタルズーム

録画映像再生中の映像画面を【左クリックしたまま】マウスを動かしますと、黄色の枠が表示されます
左クリックしたまま枠を調整して頂き、クリックから指を離すと黄色い枠内をズームします

質問5【イルカモードについての機能説明】

- P22 に表示されているイルカモードについての説明

	赤外線LED	防犯灯LED	内容
赤外線モード	点灯する	点灯しない	夜間のみ赤外線が点灯します
デライト	点灯しない	点灯しない	
夜	点灯する	点灯しない	強制的に赤外線を点灯させます
フルカラーモード	点灯しない	点灯する	夜間のみ防犯灯が常に点灯します ※防犯灯LED と赤外線LED が交互に点灯を繰り返している場合はカメラ周辺が明るい環境になっているので、真っ暗な場所へカメラを設置下さい
スマートモード	点灯する	点灯する	夜間にモーションを検知しますと赤外線LED から防犯灯LED に切り替わります モーション検知終了後に赤外線LED に戻ります

※上記のイルカモードは一部のカメラのみ設定が出来る項目になります
設定後カメラに何も変化がない場合は使用できない機種である恐れがございます

トラブルシューティング

 【症状】急にカメラの映像が映らなくなった

 【確認1】カメラの電源が正常に入っているかご確認ください
確認方法 → 夜間カメラの赤外線LED が点灯しているかで判断できます
点灯していない場合は下記の点を確認ください
【1-1】イルカモードの設定が【デーライト】になっていないか
【1-2】設置場所のコンセントの電圧は問題ないか

カメラの赤外線LED が問題なく点灯している場合は下記の点をご確認ください

【確認2】電波状態が悪くなっている可能性がございます
【2-1】録画機の再起動及び、カメラの電源の抜き差しで改善されるか様子を見てください
【2-2】電波状態の確認を行ってください(P.07 のURL から手順を参照してください)

 【症状】録画が見れなくなった【画面上にHDD を認識していない】表示が出る

 【確認1】内蔵されているHDD が認識されているかの確認
確認方法 → マウス右クリック→【システム終了】→【再起動】で録画機を再起動します
起動後、マウス右クリック→【システム設定】を左クリック→画面左側の
【HDD 設定】を左クリックしますと内蔵されているHDD のモデル番号等が表示されます
表示がない場合は内蔵されているHDD に不具合が出ている可能性がございます
その際はお手数をお掛け致しますが、購入したお店へお問い合わせください

凡例一覧



マウス
カーソル



左クリック



右クリック



移動



プルダウン

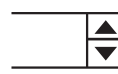

上下ボタン



チェック
ボタン



ラジオ
ボタン



株式会社 塚本無線

〒510-0303

三重県津市河芸町東千里 1060

TEL : 050-1752-8000

FAX : 059-245-6999

Https://wtw.jp

E-mail:support@wtw.jp



Korea Factory 2008.4

メモ

※弊社の製品で、機器の故障や誤作動、あるいは万が一が発生した損害及び逸失利益に関し、弊社及び販売店は一切その責任を負いかねますので予めご了承願います。

※弊社の製品で、外観及び仕様は予期無く変更する場合があります。

※特殊な環境(振動のある場所・粉塵が多い場所・高温/低温/多湿な場所など)でご使用される場合は、別途弊社までお問い合わせ願います。