

IP カメラ

WTW-WSP12 / WSP18 / WSP21

取扱説明書

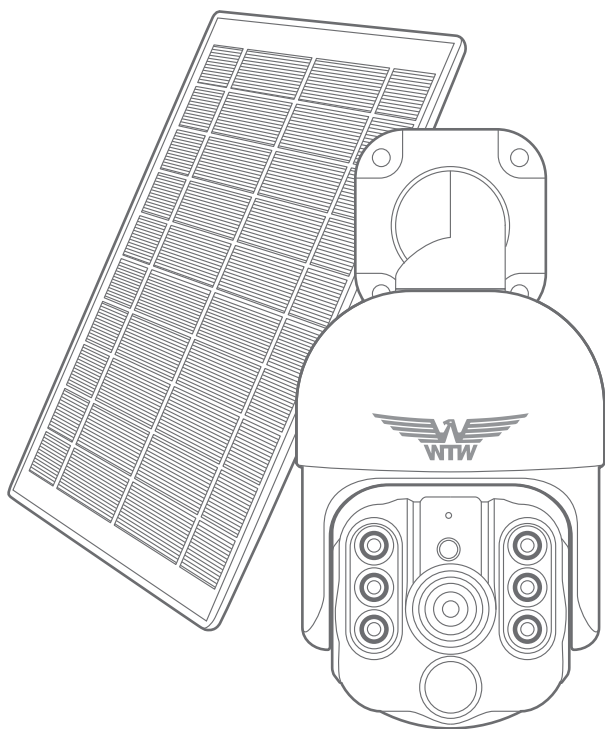

アプリ名: **WTW-EAGLE**

アプリ: 3.5バージョン以降

塚本無線 サポートページ
※ 困ったときはこちらを
ご参照ください ▶



APモード接続方法
はこちら ▶



目次

1. 付属品	02
2. 商品紹介	03
3. カメラ・ソーラーパネル設置	04
3-1. カメラの設置	04
3-2. ソーラーパネルの設置方法	05
4. 準備	06
5. アプリのインストール・登録	07
6. カメラの登録	08
7. マイクロSDカード挿入 + フォーマット方法	11
8. トップページ	12
9. 各種設定	13
10. モーション検知(モーション録画設定)	15
11. 録画設定	16
12. 再生	17
13. シェア(共有)	18
14. グループ(マルチ)画面設定方法	19
15. カメラの再設定	20

1 付属品



カメラ

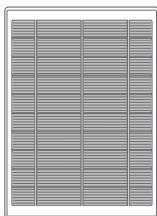

ソーラーパネル

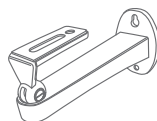

ソーラーパネル取付金具

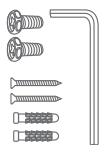

①ネジセット



②ネジセット



ドライバー



電源アダプター

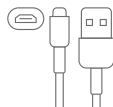

マイクロ USB
Bタイプ ケーブル



ステッカー



取扱説明書

2 商品紹介

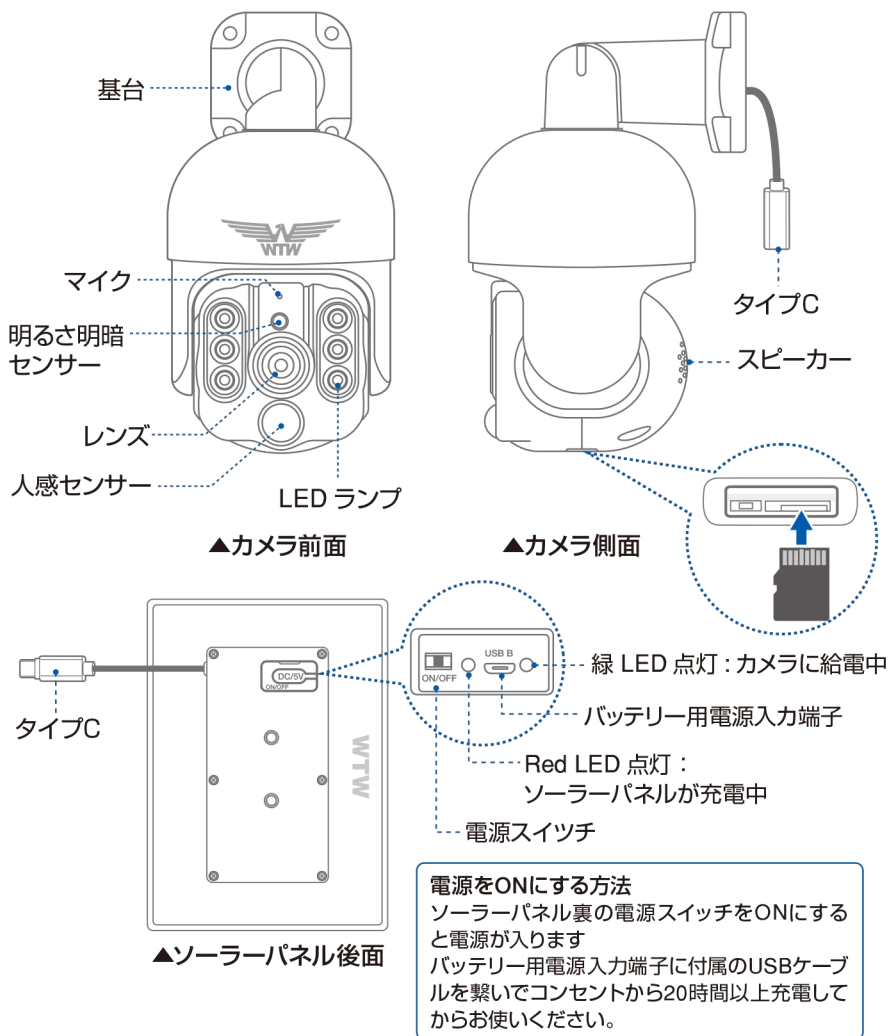

- ※ インターネット接続は光回線に接続することを推奨します
上り 3Mbps 以上確保できない環境化では正常に動作しない可能性が高いです
- ※ スマートフォンで見る時 最初にアクセスしてから 10 分すると画面が停止します
画面が止まったらもう一度アクセスし直してください
- ※ 本製品は充電式です 画面上で 50%を切ったら付属の電源で充電をしてください

3 カメラ・ソーラーパネル設置

3-1. カメラの設置

高さと場所を選択してください

通常カメラを設置する場合は、地上から2から3mの場所にカメラを設置してください。

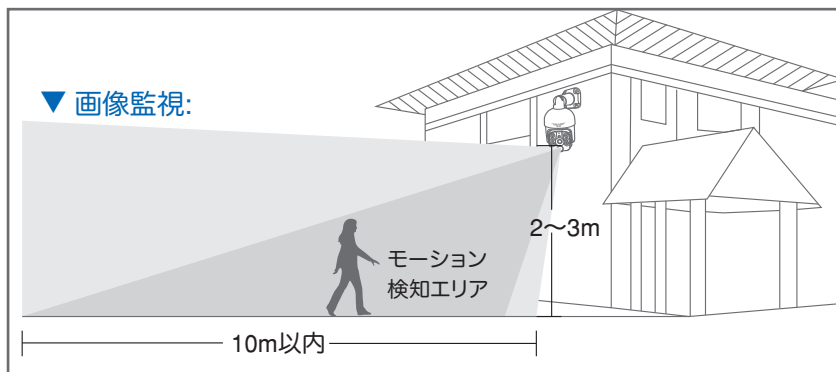

設置

- ① 6ミリほどの穴をドリルで開けてください
- ② アンカーを挿入します
- ③ ドライバーで固く締めてください

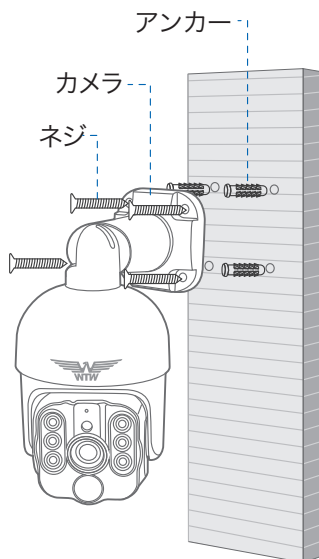
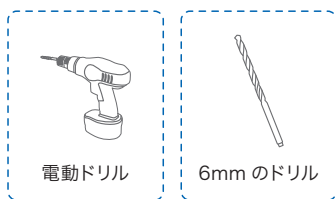

カメラ・ソーラーパネル設置

3-2. ソーラーパネルの設置方法

1. ソーラーパネルを設置する際は 30 から 45 度ほどソーラーパネルを傾けてください。

2. カメラとソーラーパネルを設置する際は以下の画像のように設置してください。

カメラ側およびソーラー側からのコネクターを連結後、自己融着テープで防水処理を行ってください。

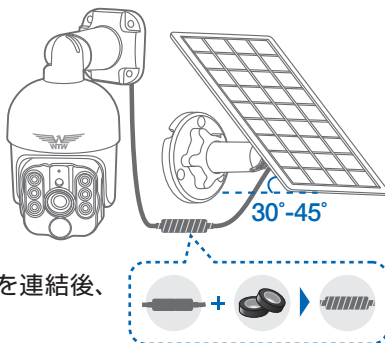

ソーラーパネルを設置する際の注意点

1. ソーラーパネルを設置する場所の上に家の屋根等がないことを確認してください。
2. ソーラーパネルを設置する付近に木などの障害物がないことを確認してください。

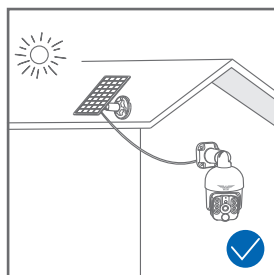
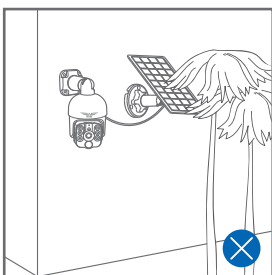
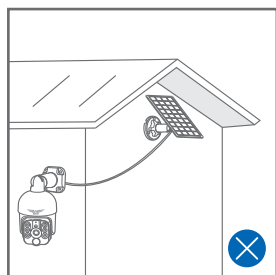

設置場所の Wi-Fi 感度の確認

カメラを設置する前にスマートフォン等で Wi-Fi の感度をテストしてください。

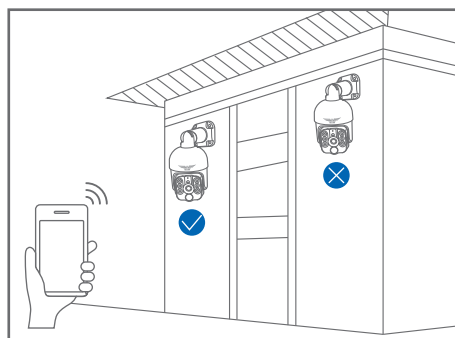

4 準備

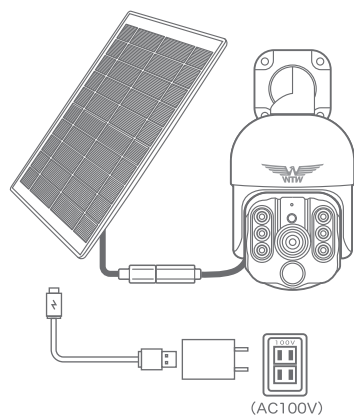

接続例



Wi-Fi 接続

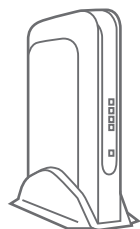

Wi-Fi ルーター

※ カメラ本体とソーラーパネルの接続部は、防水ボックス内におさめるか、防水用自己融着テープを巻くなどして、防水対策をしてください。

- ※ 本製品はインターネット接続された Wi-Fi 接続可能なルーターとそのルーターに Wi-Fi 接続されたスマートフォンが必要です
- ※ カメラを設定する時には Wi-Fi ルーターの SSID とパスワード(暗号化キー)が必要になりますので確認してください
- ※ スマートフォンの位置情報が ON になっているか確認してください

iPhone の場合

iPhone の設定から カメラのアプリを探してください
位置情報が 使用中のみになっているか確認してください
使用中のみをタップして正確な位置情報が ON になっているか確認してください
正確な位置情報が ON になっているか確認してください
ローカルネットワークが ON になっているか確認してください
登録作業の前に モバイル通信を OFF にしてから設定してください
この時 Wi-Fi が OFF になるようでしたら ON にしてください
設定が完了したらモバイル通信を ON にしてください

android の場合

カメラのアプリのアイコンを長押ししてアプリ情報を表示してください
権限や許可に入り 位置情報を ON にしてください
登録作業の前に 機内モードを ON にしてから設定してください
この時 Wi-Fi が OFF になるようでしたら ON にしてください
設定が完了したら機内モードを OFF にしてください

- ※ カメラを設置する前に Wi-Fi ルーターの近くで設定を完了してください
- ※ 本製品は 2.4GHz(WPA,WPA2)を使用します 5GHz の Wi-Fi は使用できません
- ※ カメラの登録設定をする時 スマートフォンによって Wi-Fi 環境が不安定もしくはインターネットに 接続されていない場合は 接続を維持しない場合があります
- ※ モーション通知について
スマートフォンで映像を見ている時は モーション通知は行われません
また Wi-Fi が不安定になっている場合も モーション通知は行われません

5 アプリのインストール・登録

アプリ名 【 WTW-EAGLE 】
iPhone の場合は APP Store
android の場合は Play Store
上記の Store よりアプリをインストールしてください



WTW-EAGLE

インストールが完了したら
【 WTW-EAGLE 】アイコンをタップしアプリを起動してください

ユーザー登録 (例 iPhone)
アプリを起動し

- ①【アカウント登録または登録】をタップしてください
- ②メールアドレスを入力してください
- ③利用規約にチェックを入れてください
- ④【OK】をタップしてください

入力したメールアドレスに
system@support.eseecloud.com から
確認コード(6桁の数字)が送られますので確認してください

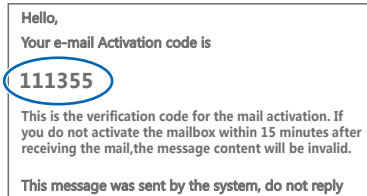

- ⑤送られてきた確認コードを入力してください
- ⑥パスワードを任意で入力してください
- ⑦同じパスワードを下の段に入力してください
- ⑧【OK】をタップしてください

パスワードは英数字使い 6文字～20文字以内で入力してください

登録が完了したら右の写真のようになります

6 カメラの登録

はじめに

スマートフォンの【設定】→【WiFi】をタップし、現在 2.4GHz のルーターに接続されていることを確認してください。

- 01 カメラのリセットスイッチを長押ししてください
アプリを一度終了してください
カメラの電源を入れて初期動作が終わったら
カメラのリセットスイッチをカメラから音声が出るまで押してください

⚠ 注意

【すべての設定をリセット中ですカメラが再起動します】とアナウンスがあります
その後【設定モードを起動します】とアナウンスが流れるまでお待ち下さい

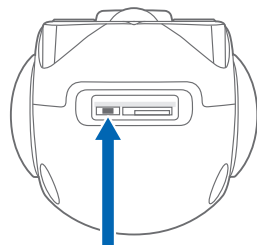

リセットスイッチ

- 02 【WTW-EAGLE】アプリを起動し
【デバイスの追加】を選択して下さい

⚠ 注意

2台目以降の登録は右上の【+】をタップしてください
※【位置情報の権限を有効にする】と表示された場合、使用中のみ許可に設定してください
※カメラへのアクセスが求められた場合、許可してください

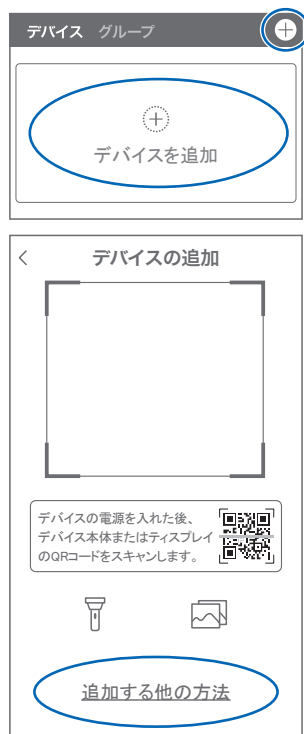

- 03 画面下の【追加する他の方法】をタップしてください

04 【QRコードをスキャン】して追加

05 【了解】をタップしてください



06 【デバイスライトが点滅している】にチェックを入れます 【次へ】をタップします

07 2.4GHz の Wi-Fi ネットワーク名 (SSID) が表示されていることをご確認ください

注意

2.4GHz Wi-Fi に接続されていない場合、スマートフォンの【設定】→【Wi-Fi】より接続をシアプリにお戻りください。
2.4GHz と 5GHz の SSID 名の違いとしてルーターのメーカーによって違いはありますがネットワーク名 (SSID) の中間や末尾に [-G] や [-A] があります。
[-G] は [2.4GHz] です。[-A] は [5GHz] です。

08 Wi-Fi のパスワードを入力し 【次へ】を押してください

ルーターの側面などに記載されている認証キーや暗号(化)キーを入力してください
入力の際は 大文字と小文字の区別、英数字のゼロとオーの
違いに気を付けて入力してください



キャンセル

カメラの電源をオン
カメラの電源を入れたままにして、ライトが点滅しているかどうかを確認します。ライトが点滅していない場合は、リセットボタンを長押ししてカメラをリセットしてください。

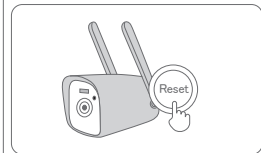

デバイスライトが点滅している

次へ

キャンセル

WiFi 接続 ⇄

デバイスを WiFi を選択する
デバイスは 5G WiFi をサポートしていません。
2.4G WiFi ネットワークを選択してください

WiFi - 2.4G ✓

WiFi - 5G ✕

WiFi 名を入力してください WiFi を選択

パスワードを入力してください

次へ

09

表示している QR コードをカメラのレンズに向けてください
 カメラから【WiFi 接続中です しばらくお待ちください】
 とアナウンスがあるまで向けてください
 【WiFi 接続に完了しました】が聞こえたら
 【サウンドが聞こえました】をタップしてくださ
 い
 先に進めない場合、モバイル通信を OFF にし
 てください

⚠ 注意

【インターネットに接続されていません】と表示されますが問題ありません。
 この時 接続を維持するか聞いてくるスマートフォンがありますので
 【OK】や【維持する】を押して許可してください
 【IPXXXXXXX】への接続が完了したらスマートフォンの設定画面を閉じ
 てください

iPhone  → モバイル通信アイコン

アンドロイド → 機内モードにしてください

※ カメラから【WiFi 設定中ですしばらくお待ち
 ください】とアナウンスがあります
 設定が完了すると【WiFi 接続が完了しました】
 の順にアナウンスがあります

⚠ 注意

※【Wi-Fi パスワードが違います】とアナウンスがあった場合は
 パスワードを確認してください
 ※【Wi-Fi が出来ませんでした】とアナウンスがあった場合は選
 択したSSIDが2.4GHzが間違いがないか確認してください

キャンセル QRコード

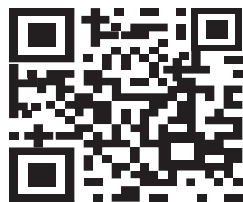

レンズから15~25cm離してQRコードに向
 け、デバイスがスキャンされるのを待ち、
 サウンドを聴きます。

サウンドが聞こえました

キャンセル

デバイスを構成する

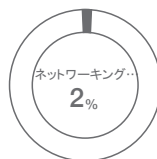

接続プロセスには約1~2分かかります。
 ネットワークを切断しないでください。

接続装置 サインアップ 初期化

10

デバイス名を入力または選択し
 【OK】を押してください

⚠ 注意

設定が完了時、モバイル通信をON に戻してください

デバイス名を設定

デバイスに名前@を付けます～

以下を直接選択できます

オフィス リビング 寝室

書斎

OK

7 マイクロSDカード挿入+フォーマット方法

① SDカードを本体へ挿入して下さい

※必ずカメラの電源が OFF の状態で SD カードを挿入してください

⚠ 注意

- ・マイクロSDカードを正しい方向に挿入してください。
- ・必ず正規のマイクロSDを挿入してください。
- ・正規品でないマイクロSDカードを挿入すると故障の原因となります。

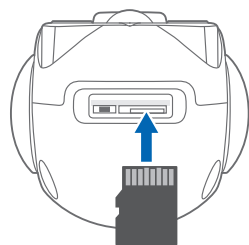

SDカードポート : マイクロSDカードは最大128GBに対応しています
マイクロSDカード容量 : 8から128 GBに対応
対応するマイクロSDカード : Class 10 以上
ファイル形式 : FAT32

② ライブ映像右上の【⚙️】より【ストレージ設定】を選択【メモリーカードをフォーマットする】

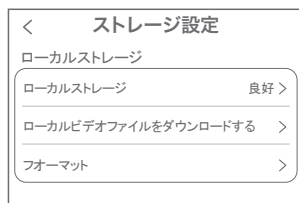

【ローカルストレージ】：
現在の状態・使用容量の確認

【ファイルをダウンロードする】：
録画画像をダウンロードできます

【フォーマット】：
マイクロSDをフォーマットします

8 トップページ

① デバイス：単独でのカメラ登録
グループ：複数台のカメラ同時表示(参照 P18)

② カメラタイトルを表示します

③ カメラの ID 番号を表示します

④ 簡易設定

A. 警報通知：アラーム通知の ON/OFF

B. 設定：設定項目に移行します

C. 編集：タイトル名及びパスワードの変更が可能です

D. トップ：カメラリストに一番上に移動します

E. 削除：カメラリストから削除します

⑤ カメラの映像を表示します

⑥ アラームメッセージを表示します

⑦ 他のスマートフォンにカメラを共有できます

⑧ 録画した映像を再生できます

⑨ デバイス表示画面に戻ります

⑩ デモ(現在使用できません)

⑪ 弊社のショップに移行します

⑫ ログイン内容やアプリの各種設定を表示します

⑬ 戻る

⑭ タイトル・通信速度表示します

⑮ カメラの設定画面を表示します

⑯⑳ HD(高画質)・SD(低画質)切替

⑰㉑ カメラからの音声がします

⑱㉒ スマートフォンに写真を記録します

⑲㉓ スマートフォンに動画を記録します

⑳㉔ 全画面表示します

㉑㉕ 上下左右移動することができます。

画面をスワイプしても移動します

㉒㉖ 録画した画像を再生できます

㉓㉗ アラームメッセージを表示します

㉔㉘ スナップショット⑱・動画録画⑲で撮影したリストから再生可能です

㉕㉙ 双方向通話に切り替えます

㉖㉚ カメラから警告音を出せます

㉗ 詳細

F. 他のスマートフォンにカメラを共有できます。

※初回共有時はパスワードの設定が必要(20文字以内)

G. モーション検知ON/OFF

H. PTZ 調整：PTZを初期化します

I. 暗視機能を切り替えます(フルカラーナイトビジョン・赤外線暗視・白黒・カラー)

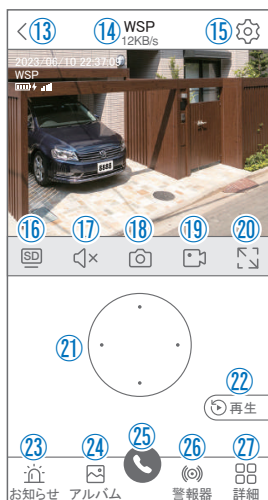
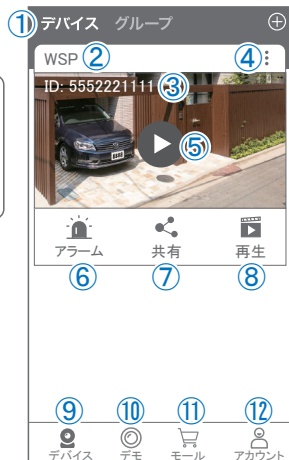

- 28 縦画面に戻ります
- 29 警報を15秒間鳴らします
- 30 参照16
- 31 参照17
- 32 参照18
- 33 参照19
- 34 参照20
- 35 参照25
- 36 参照22
- 37 参照21

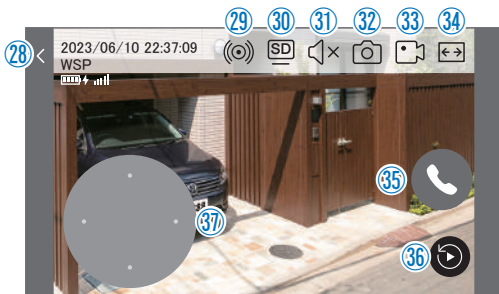

9 各種設定

【】を押し、設定モードに移ります

設定項目

■ デバイス情報

- ① タイトル・モデル・信号強度・ID番号・FWバージョン表示

■ モーション検知と通知

- ② モーション検知：動体検知設定が出来ます

■ カメラ設定

- ③ 録画設定：最適電源・最適録画・常時録画・自動モードの設定が出来ます

- ④ 画像設定：各画像が設定出来ます

A. 暗視モード

- a. スマートナイトビジョン：暗くなると赤外線が点灯(白黒撮影)、モーションに反応して防犯灯が点灯(カラー撮影)します
- b. フルカラーナイトビジョン：常にカラーモードで撮影
- c. 赤外線暗視：暗くなると赤外線を点灯(白黒撮影)
- d. 白黒：昼も夜も白黒で撮影します
- e. カラー：昼も夜もカラーで撮影します(夜間に赤外線・白色LEDを点灯しません)

- B. フリップ：画像を上下反転します

- C. 通話音量：デバイスの通話音量が調整できます

- D. プライバシーエリア：画面上で映したくない場所をカバーすることができます

- E. 人型検知枠：人を検知した時、四角枠を表示します

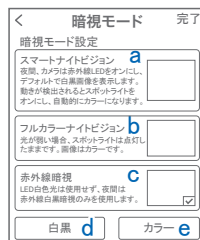
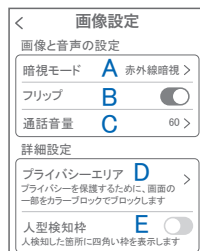

⑤ PTZ 調整 : PTZの各調整が可能です

⑥ ストレージ設定: 参照P11

■ 詳細設定

⑦ 詳細設定

F. インジケーター : デバイスの動作ライトのON/OFF

G. デバイス音声通知: 日本語を選択ください

H. WiFi の信号強度を表示します

I. 時間同期 : カメラ時間をスマートフォンに同期します

J. タイムゾーン設定: GMT+9:00 を選択ください

K. サマータイム : サマータイムを設定できます

セキュリティ設定

L. パスワードの変更設定ができます

M. Alexa サービス認証:本機非対応

N. カメラを再起動します

O. カメラを削除します



10 モーション検知(モーション録画設定)

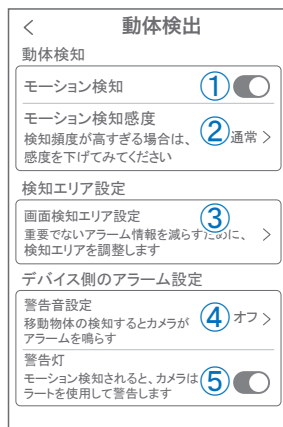

【】→【モーション検知】

- ① モーション検知を ON にしてください
- ② モーション検知感度：感度調整が出来ます
- ③ 画面検知エリア設定：感知エリアを設定できます
- ④ 警告音設定：移動物体を検知するとカメラから警告音がでます
- ⑤ 警告灯：本機非対応

11 録画設定

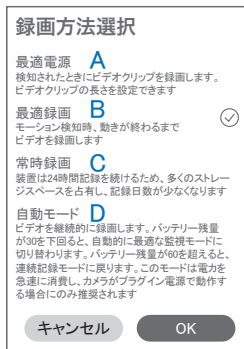
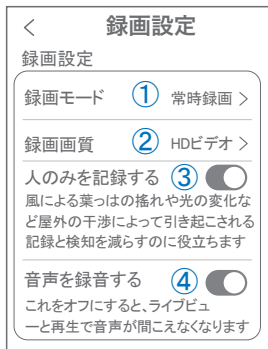

【設定】→【録画設定】

① 録画モード

- A. 最適電源 : 検知された後、録画時間を 5 秒、10 秒、20 秒、30 秒間と選択できます
- B. 最適録画 : モーション検知後、モーションが終わるまで録画します
- C. 常時録画 : 常に録画しますが、電池の消耗が激しい為、お勧めしません
- D. 自動モード : 常時録画しますが、バッテリー残量が 30 を下回ると自動でモーション録画に切り替わり、バッテリー残量が 60 になると、常時録画に切り替わります

② 録画画質 : SD・HD の録画画質を選択できます

③ 人のみを記録する : 人の形に反応して録画します

④ 音声を録音する : 音声の録音ができます

⚠ 注意

電池の消耗を考え、常時録画及び自動録画はお勧め出来かねます。

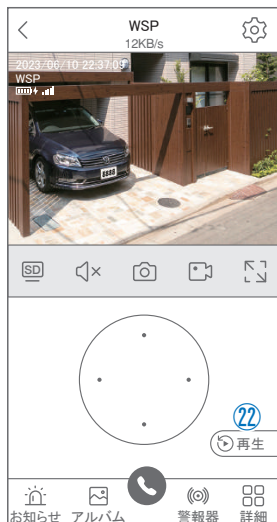

映像を見ている時に②をタップするとSDカード録画再生モードに移行します

① 画面中央のカレンダーマークをタップすると日付を変更できます

② タイムバーから再生したい時間帯にスライドして再生をください

日付の下の青点があるとデータがあります

薄い肌色：常時録画

濃い肌色：動体検知(モーション検知)

③ ライブ：ライブ画面に戻ります

④ 再生ビデオをダウンロードする：

映像リストが表示されますのでタップしてください

⑤ タイムバーをピンチすることで時間帯を広げることができます。

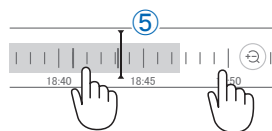

パソコンでの再生(音声不可)

カメラからマイクロSDカードを取り出してパソコンに認識させると再生できます
GOM Player 又は VLC Player をダウンロードして再生してください

13 共有 (シェア)

複数のスマートフォンで共有(シェア)する

※ 複数のスマートフォンでシェアする場合シェアされたスマートフォンには通知が来ません

5 カメラ登録を参考に

1 台目のスマートフォンにカメラを登録してください

2 台目のスマートフォンにアプリ

(WTW-EAGLE)をインストールしてください 1 台目のスマートフォンにカメラの映像を表示してください

【共有】①番をタップしてください

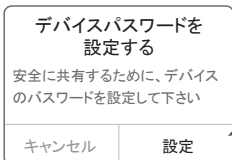

パスワードが設定されていない機種については設定が必要となります。
7文字以上のパスワードを設定してください

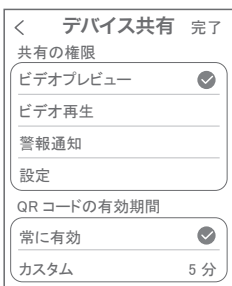

(参照) 全ての権限を許可する場合、全てにチェックを入れます。すぐにシェアできない場合、有効期限を常に有効にしておくとも後からでも有効になります

共有先へのアクセス権限選択後

右上の【完了】をタップしてください

QRコードが表示したら2台目の

スマートフォンのアプリ(WTW-EAGLE)を起動してください

【+】ボタンをタップしてください

1台目のスマートフォンに表示されている

QRコードを2台目のスマートフォンでスキャンしてください

スキャンが完了すると共有完了です

シェアのQRコード有効時間を設定できます



14 グループ (マルチ) 画面設定方法

【WTW EAGLE】アプリを利用するデバイスが複数台ある場合マルチ画面で見ることが可能です。

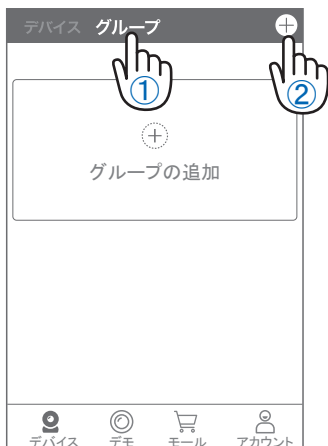

- ① 【グループ】をタップします。
- ② 【+】をタップします。
- ③ 複数台のリストが表示されますので写真をタップし、リストに追加します

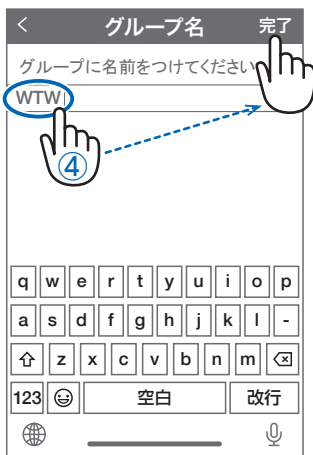

- ④ グループ名を入力します(任意)、【完了】をタップして終了です
- ⑤ デバイスの画面に新規にグループ割りされた写真が作成されます。

4画面もしくは8画面で見ることが可能です。

※注意※ シェアされたカメラは、リストアップされませんのでグループに加える事はできません。

15 カメラの再設定

01 カメラを再設定する際は、【:】
を選択し【削除】してください

02 カメラの削除を確認し
6 【カメラの登録】より
再度カメラの接続をしてください





保証書

本書は本書記載内容により、無料修理を行うことをお約束するものです。

お客様	ご住所	〒 TEL		機種名 WTW-WSP12/WSP18/WSP21	製造No.
	お名前	ふりがな			住所
保証期間	お買い上げ日 ヶ月 年 月 日から 年 月 日まで		お買い上げ販売店	TEL	
				店名	

販売店様へお願い: 本保証書に貴店の記入認印、及びお買い上げ日の記入のないものは無効ですので、必ずご記入ください。

保証規定

この保証書は、本書に明記した期間、条件のもとにおいて無償修理をお約束するものです。したがって、この保証書によってお客様の法律上の権利を制限するものではありませんので保証期間経過後の修理などについてご不明の場合はお買い上げ販売店または弊社にお問い合わせ下さい。

- 取扱説明書等の注意に従った正常な使用状態で万一故障した場合には、保証期限内無償修理をさせていただきます。
- 保証期間内においても、次のような場合には有償修理となります。
 - (イ) 本保証書のご提示がない場合。
 - (ロ) 本保証書の所定事項の未記入、字句を書き換えられたもの、及び販売店名の表示のないもの。
 - (ハ) お買い上げ後の取付場所の移動・輸送・事故・落下等による故障または損傷。
 - (ニ) 火災・地震・落雷・水害・塩害・公害その他の天災地変及び異常電圧・指定外の使用電源などによる故障または損傷
 - (ホ) ご使用上の誤り、不当な修理・調整・改造による故障及びそれらが原因により生じた故障、または故障の原因が本製品以外の機器等にある場合。
 - (ヘ) 本来の目的以外にご使用された場合の故障及び損傷。
 - (ト) 製品番号の変更及び取り外した製品。
 - (チ) トランジスター・ケーブル等消耗品に類するもの。
 - (リ) 他の要因・取付不備・電波障害・設備場所などにより正常に動作しない場合。
- 修理を依頼される場合には、お買い上げの販売店または弊社サービス係へ保証書を添えてご持参下さい。やむを得ず郵送される場合は、送料をご負担下さい。
- 本保証書は再発行致しませんので紛失しないよう大切に保管して下さい。
- この保証書は日本国内のみについて有効です。 This warranty is valid only in Japan
- 予告なしに当機種のモデルチェンジ、改良などを行うことがありますが、お買い上げの製品に関しましては改良などの申し受けを致しません。

修理実施年月日	故障状況	修理実内容	担当者