

玄関灯カメラ

取扱説明書

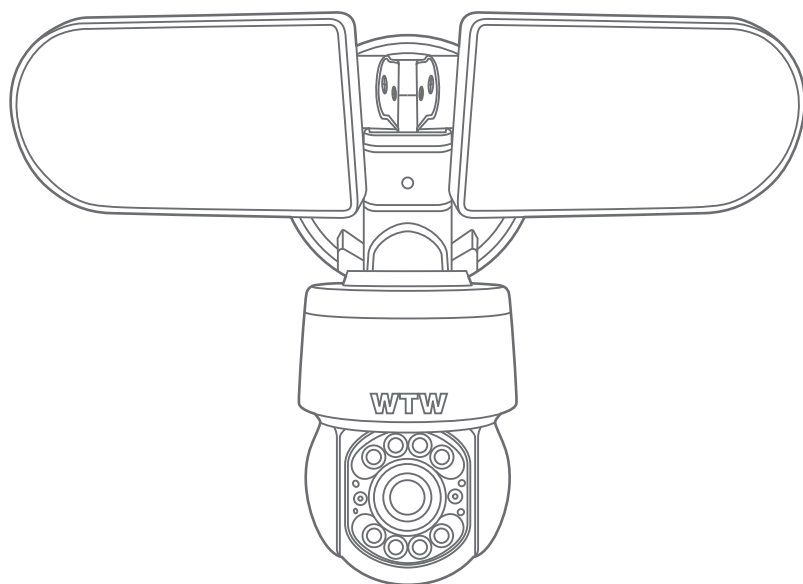

アプリ名: Smart Life

塚本無線 サポートページ

※困ったときはこちらをご参照ください ▶



目次

1. 付属品	01
2. 商品紹介	02
3. カメラ設置	03
3-1. カメラ設置	03
3-2. 設置場所の Wi-Fi 感度の確認	03
4. 準備	04
4-1. 準備	04
4-2. アプリのインストール	05
4-3. カメラ登録	06
5. マイクロ SD カード挿入 + フォーマット方法	09
6. ライブ画面	10
7. 各種設定	12
8. 録画設定	14
9. 再生方法	14
10. カメラの共有	15

1 付属品

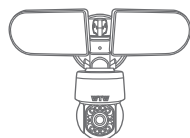

カメラ

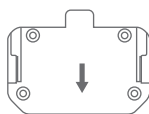

カメラ取付金具

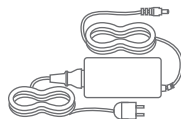

電源アダプター



取扱説明書

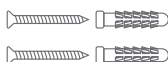

ネジセット

2 商品紹介

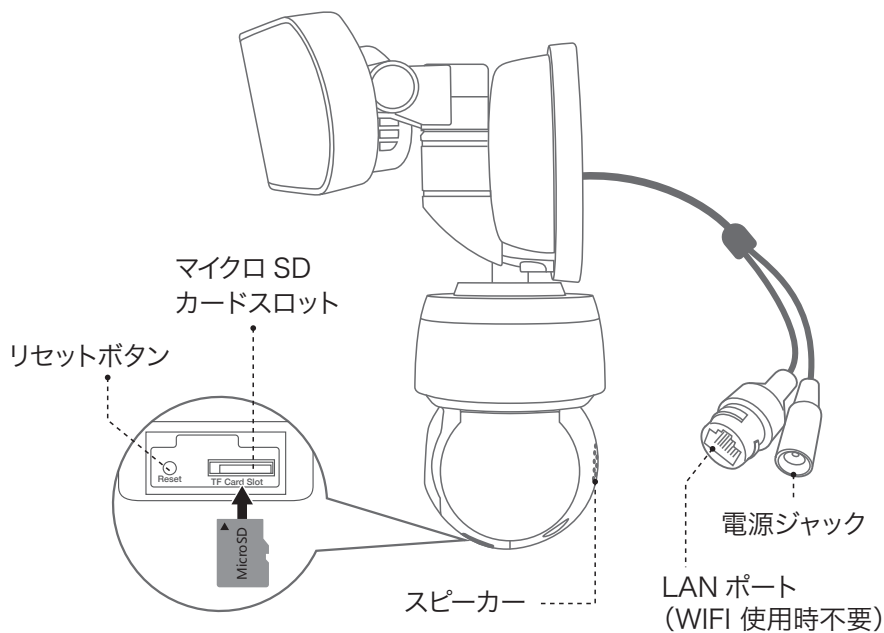
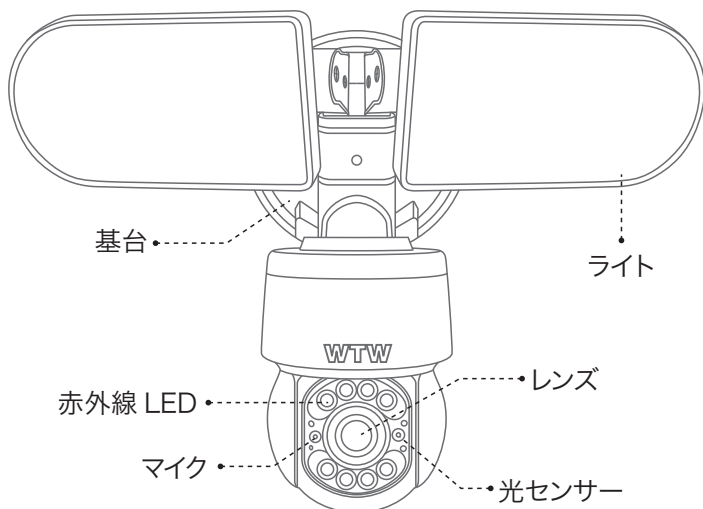

3 カメラ設置

3-1. カメラの設置

高さと場所を選択してください

通常カメラを設置する場合は、地上から2から3mの場所にカメラを設置してください。

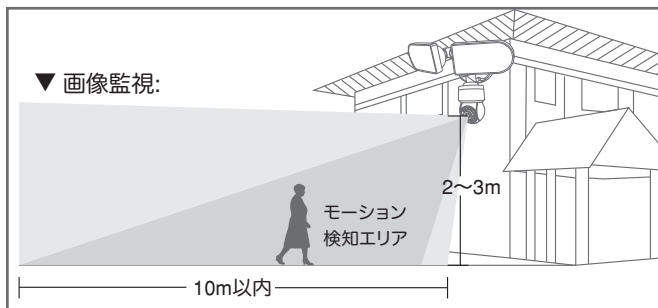

設置

- ① 6 ミリほどの穴をドリルで開けてください
- ② アンカーを挿入します
- ③ カメラ取付金具をネジで固定します
- ④ カメラをひっかけるように設置します。
- ⑤ 外部電源にアダプターを繋ぎ、カメラに供給します。

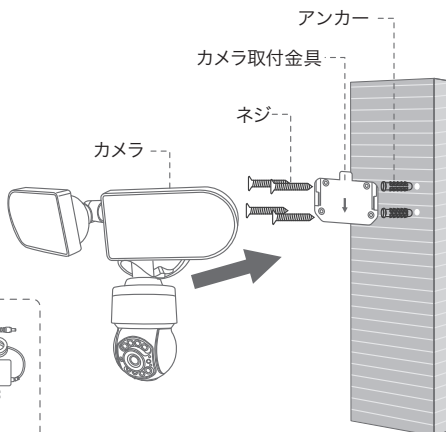

※注意※ 電源アダプターが大きいので、近くに BOX を設置する際は大きめの BOX を用意してください。

3-2. 設置場所の Wi-Fi 感度の確認

カメラを設置する前にスマートフォン等で Wi-Fi の感度をテストしてください。

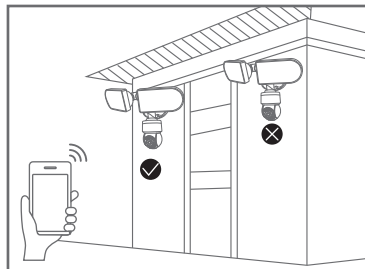

4 準備

4-1. 準備

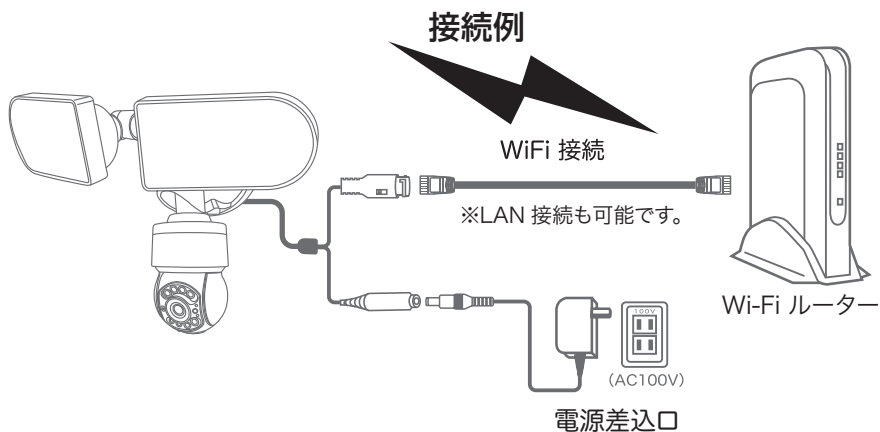

- ※ 本製品は インターネット接続された Wi-Fi 接続可能なルーターとそのルーターに Wi-Fi 接続されたスマートフォンが必要です
- ※ カメラを設定する時には Wi-Fi ルーターの SSID とパスワード(暗号化キー)が必要になりますので確認してください
- ※ スマートフォンの位置情報は必ず ON にして使用してください
- ※ カメラを設置する前に Wi-Fi ルーターの近くで設定を完了してください
- ※ 本製品は 2.4GHz (WPA,WPA2)を使用します 5GHz の Wi-Fi は使用できません
- ※ カメラの登録設定をする時 スマートフォンによって Wi-Fi 環境が不安定もしくはインターネットに 接続されていない場合は 接続を維持しない場合がありますこのような場合は スマートフォンの設定で【機内モード】にしてくださいカメラの登録設定が完了したら【機内モード】を解除してください
- ※ モーション通知について
スマートフォンで映像を見ている時は モーション通知は行われません
また WiFi が不安定になっている場合も モーション通知は行われません

4-2. アプリのインストール

アプリ名 【 Smart Life 】

iPhone の場合は APP Store

android の場合は Play Store

上記の Store よりアプリをインストールしてください

インストールが完了したら【 Smart Life 】アイコン
をタップしアプリを起動してください

ユーザー登録 (例 iPhone)

アプリを起動した後に表示される

ユーザー契約とプライバシーポリシーを

タップし同意してください

- ①【アカウント登録】をタップしてください
- ②メールアドレスを入力してください
- ③同意しますにチェックを入れてください
- ④【照合コードの取得】をタップしてください

入力したメールアドレスに

system.az@notice.2.ismartlife.me から

認証コード

(6桁の数字)

が送られますので

確認してください

メールをバインドするための検証コード

747691

メールの検証用:

⑤送られてきたコードを入力
してください

⑥パスワードを任意で入力
してください

パスワードは英字と数字
を含む 6文字～20文字
以内で入力してください

⑦【完成】をタップしてください

認証コードを入力 ⑤

□□□□□□

Eメールに確認コードが送信されました:
wtw@wtw.jp 再送信(56s)

認証コードを届いてませんか？



既存のアカウントでログイン

アカウント登録 ①

やってみよう

<

登録

日本 ▼

メールアドレス ②

③ 同意しますプライバシーポリシーユーザー規約及び未成年者のプライバシーポリシー

照合コードの取得 ④

パスワードを設定

パスワード ⑥ ×

完成 ⑦

登録が完了したら右図が表示されます

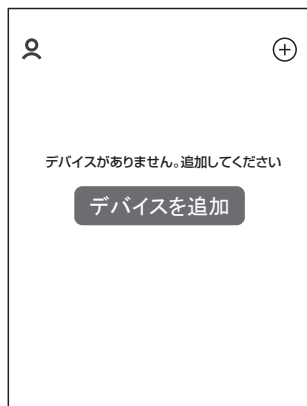

4-3. カメラの登録

- 01** 【Smart Life】アプリを起動し【+】をタップし、【デバイス追加】をタップします。

⚠ 注意

2台目以降の登録は右上の【+】をタップしてください

※ 【位置情報の権限を有効にする】と表示された場合、使用中のみ許可に設定してください

※ カメラへのアクセスが求められた場合、許可してください

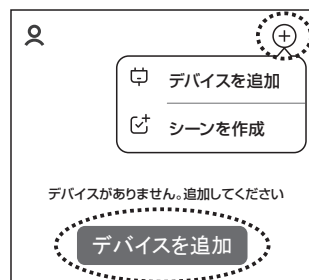

- 02** 【カメラ&ロック】をタップし、
【防犯カメラ (WiFi)】をタップします

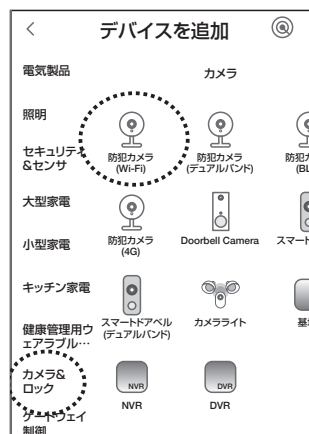

- 03** 【LED がすばやく点滅しているか、ピッと音が鳴ったことを確認しました。】にチェックを入れ【次へ】をタップします。

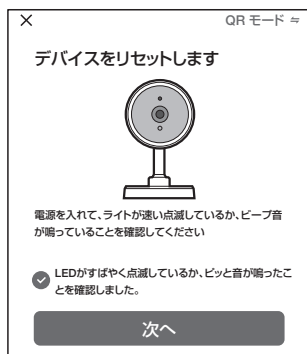

- 04** ルーターを選択し、ルーターのパスワードを打ち込みます。(WiFi 名は、スマートフォンに接続されている WiFi 名が自動で表示されます) 【次へ】をタップすると、QR コードが作成されます。

注意

Wi-Fi 環境が無い環境では動作しません。2.4GHz のルーターしか動きませんのご注意ください。

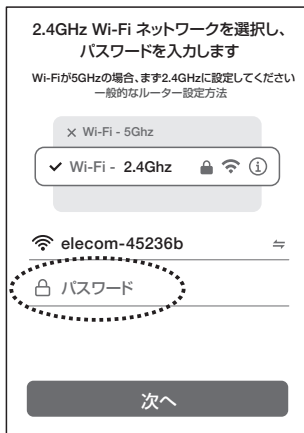

カメラ側の操作

- 05** カメラのリセットボタンを長押ししてください
カメラの電源を入れて初期動作が終わったらカメラのリセットボタンをカメラから音声が出るまで押してください

【リセット サクセスフリップ】とアナウンスがあります。
【ウェルカム】とアナウンスがあり、カメラが回転します。

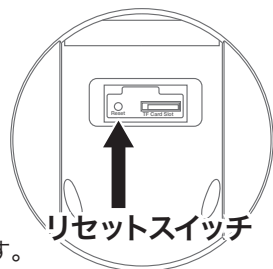

06 【welcome to use intelligent camera.

Please use QRcode net pairing or APmode to configure the device】

と聞こえましたら、スマートフォンの画面をカメラのレンズに向けて QR コードを読み込ませてください。

カメラから【ピピ】の音がしたら、【ピーブ音が聞こえました】をタップし、接続が完了されるまでお待ちください。

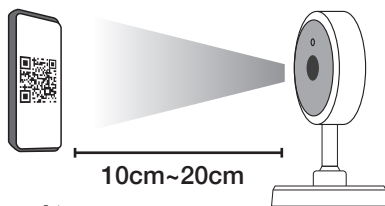

注意

サーバーとアクセスする為、1分程度かかります。



07 【完了】をタップしてください。

映像が出ましたら完了です。



音声ガイダンスは下記です
【スキャンサクセスフリップ】
【connecting to the network】
【connect into the server】
【built successfully】
【you use camera now】

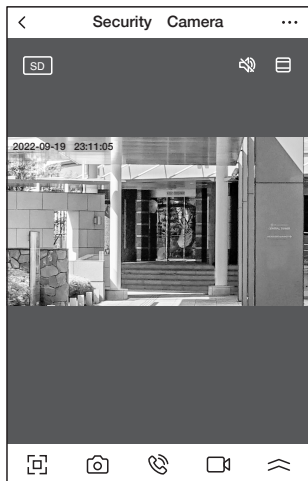

5 マイクロSDカード挿入 + フォーマット方法

① SD カードを本体へ挿入して下さい

※必ずカメラの電源が OFF の状態で SD カードを挿入してください

⚠ 注意

- ・マイクロSDカードを正しい方向に挿入してください。
- ・必ず正規のマイクロSDを挿入してください。
- ・正規品でないマイクロSDカードを挿入すると故障の原因となります。

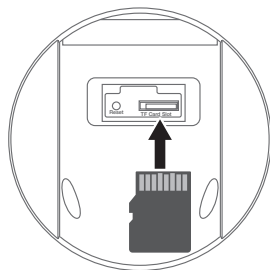

SDカードポート : マイクロSDカードは最大128GBに対応しています
マイクロSDカード容量 : 8から128 GBに対応
対応するマイクロSDカード : class 10以上
ファイル形式 : FAT32

② ライブ映像右上の【設定】より【ストレージ】を選択

【SD カードのフォーマット】をタップし、フォーマットを完了して下さい。

総容量 : マイクロSDの総容量を表示します。
使用中 : 使用容量
残りの容量 : 空き容量
SDカードフォーマット: フォーマットをします

SDカードの設定	
SDカードの容量	
総容量	29.47G
使用中	28.45G
残りの容量	1.02G
SDカードのフォーマット	

設定	
<	
Security Camera	>
デバイス情報	>
即時実行と自動化	>
基本設定	
休眠	<input type="checkbox"/>
基本機能の設定	>
ナイトビジョンモード フルカラーモード	>
デバイスサウンド調整	>
詳細設定	
アラーム設定	>
プザー調整	>
ストレージ	
SD カードの設定	>

6 ライブ画面

カメラ映像は2本指で
拡大・縮小できます。

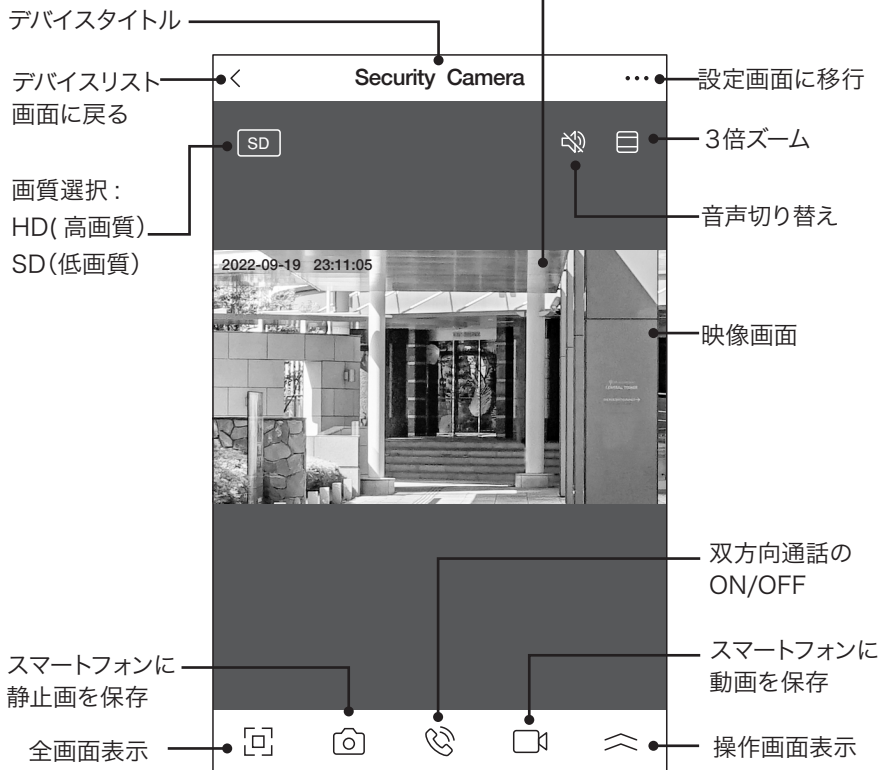

【 ≡ 】をタップすると操作画面が表示します

【E】操作画面表示

- ①リプレイ : 再生画面に移行します
- ②アルバム : 保存した静止画リストが表示します。
- ③テーマカラー : 背景色を変更できます。
(LIGHT/DARK)
- ④プライバシーモード : デバイスを休止します



【 ≡ 】をタップすると操作画面が表示します

③テーマカラー : 背景色を変更できます。
(LIGHT/DARK)

④プライバシーモード : デバイスを休止します

⑤ナイトモード

スマートモード : 人感センサー作動時、
ライトが点灯します。

赤外線モード : 夜になると赤外線が働き、
白黒撮影します。

フルカラーモード : 夜になるとライトが点灯し、
カラー撮影します。

⑥デバイス音量 : 音量調整ができます

⑦移動追跡 : 本機非対応

⑧移動検出 : イベント検知の ON/OFF

⑨サイレン : カメラ側のサイレン鳴らします

⑩灯 : 防犯灯の手動で ON/OFF

⑪編集 : 操作画面の確認ができます



【A】メッセージ

各アラームからのメッセージが確認できます。

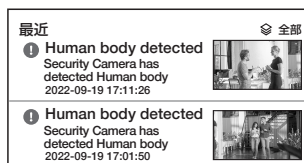

【B】方向

カメラの方向及びズーム操作できます。

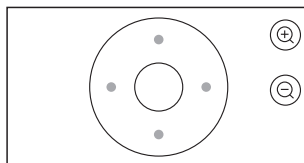

【C】収集点

よく見る場所が登録できます。

1. 位置を決めます。
2. 【収集点に追加する】をタップし、
名前を付けてください。最大 6 か所に対応です。
3. 写真をタップすることで、移動します。



【D】クラウドストレージ

有料でクラウドが利用できます。

7 各種設定

ライブ画面の【…】(設定画面)をタップします。

設定画面

- ①タイトル変更が可能です。デバイス名をタップして、タイトル変更してください。
- ②デバイス情報：現在のデバイス情報が確認できます。
- ③即時実行と自動化：本機非対応
- ④休眠：デバイスを停止します。

基本機能の設定		
時間の透かし	A	<input type="checkbox"/>
画面フリップ	B	オフ >
対話方式	C	双方向の通話 >

⑤基本機能の設定

- A. 時間の透かし：日付の表示の有無
- B. 画面フリップ：画像の反転ができます。
- C. 対話方法：同時通話の有無

⑥ナイトビジョンモード

- D. スマートモード：人感センサー作動時、ライトが点灯します
- E. 赤外線モード：夜になると赤外線が働き、白黒撮影します
- F. フルカラーモード：夜になるとライトが点灯し、カラー撮影します。

＜ ナイトビジョンモード	
スマートモード	D <input type="checkbox"/>
赤外線モード	E <input type="checkbox"/>
フルカラーモード	F <input checked="" type="checkbox"/>

⑦デバイスサウンド調整：デバイスの音声調整ができます。

⑧アラーム設定

- G. モーション検知：モーション検知を有効にします。
- H. 感知：モーション検知の感度調整ができます
- I. 活動地域：有効にすると監視エリアが設定できます
- J. 監視エリアの設定：感知エリアの範囲の設定をします。
- K. 人体検知：人感センサー検知を有効にします。
- L. 追跡の設定：本機非対応
- M. 警告設定：スケジュール設定
(指定の時間に警告音ができます。)
- N. トリガープザー：有効にしませんと、警告音ができません。

＜ アラーム設定	
モーション	
モーション検知アラーム	G <input type="checkbox"/>
感知	H 中 >
活動地域	I <input type="checkbox"/>
監視エリアの設定	J 更新 >
人体検知	K <input type="checkbox"/>
追跡の設定	L <input type="checkbox"/>
警告設定	
スケジュール設定	M >
リンケージ	
トリガープザー	N <input type="checkbox"/>

⑨プザー調整：プザー音の継続時間を設定できます。

⑩SDカードの設定：SDカードの情報及びフォーマットできます。(参照 P09)

- ⑪録画設定 : 録画設定できます。
(参照 P14)
- ⑫クラウドストレージ : 有料でクラウドが利用
できます。
- ⑬電話通知 : 本機非対応
- ⑭デバイスのオフライン通知 : 本機非対応
- ⑮よくある質問が見れます。
- ⑯共有デバイス : (参照 P15)
- ⑰ホーム画面に追加 : アイコンをホーム画面に
追加できます。
画面の指示に従ってくだ
さい。
- ⑱機器のグレードアップ : アップデートのサインが
出ましたら、実行して下
さい。
- ⑲デバイスを再起動時タップしてください。
- ⑳デバイスを削除できます。

設定	
録画	
録画設定	⑪ >
オプションサービス	
Cloud Storage	⑫ >
電話通知	⑬ >
デバイスのオフライン通知	
デバイスのオフライン通知	⑭ <input type="checkbox"/>
その他	
よくある質問とフィードバック	⑮ >
共有デバイス	⑯ >
ホーム画面に追加	⑰ >
機器のアップグレード	⑱ 最新バージョンです >
デバイスを再起動する	⑲
デバイスを削除	⑳



8 録画の設定

①SD カードを差し込み認識しているか設定画面の⑩【SD カードの設定】でSD カードが認識しているか確認してください。

②設定画面⑪ 録画設定をタップします。

③SD カード録画を有効にします。

④常時録画もしくはイベント録画を選択します。

常時録画 : 常に録画し続けます。SD がいっぱいになると上書きが始まります。

イベント録画 : イベントが発した時、録画します。

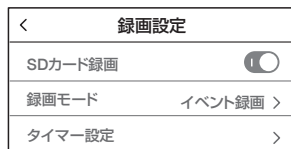

⚠ 注意

イベント録画は、反応しない時もあるため、常時録画をお勧めします。

9 再生方法

ライブ画面の【リプレイ】をタップします。

①音声の ON/OFF ができます。

②日付が表示されます。タップすると日付が変わります。

③カレンダーが表示されます。

数字が濃い日にちにデータがあります。

日にちをタップすることで移動します。

④時間バーに色がついている所をタップすると再生が開始します。

取り消し	<	2022-09	同日			
日曜日	月曜日	火曜日	水曜日	木曜日	金曜日	土曜日
				1	2	3
4	5	6	7	8	9	10
11	12	13	14	15	16	17
18	19	20	21	22	23	24
25	26	27	28	29	30	

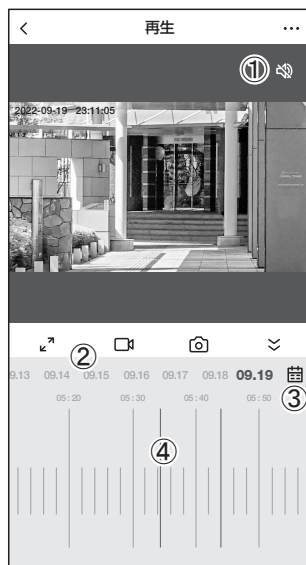

ワンポイントアドバイス

画面ピンチイン / アウトすることで、画像を大きく・小さくできます。

時間バーをピンチイン / ピンチアウトすることで、時間帯を変更できます。



10 カメラの共有 (シェア)

- 方法【1】 ① 1 台目のスマートフォンでアプリにログインし、カメラを追加します。
② 2 台目のスマートフォンで、1 台目でログインした、メールアドレスとパスワードでログインすると、カメラの映像が見れます。
(同時に見ることもできます。)

- 方法【2】 ① 1 台目(管理者)がカメラを登録します。
② 他のスマートフォンで、別のアカウントを作成し、ログインします。
③ 1 台目(管理者)が、共有作業を行います。

操作

管理者側

- ①メニューから【共有デバイス】をタップします。
- ②【共有を追加する】をタップする。
- ③【Smart Life アカウントを共有】をタップします。
- ④共有先のメールアドレスを打ち込みます。
- ⑤【完了】をタップします。
- ⑥【共有が成功】が表示されたら終了です。

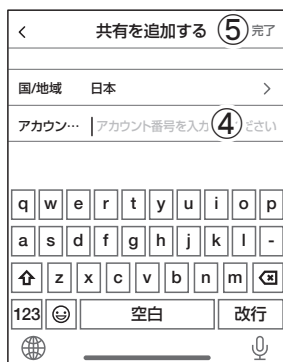
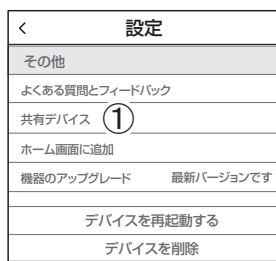

他のスマートフォン

共有デバイスが追加されますのでタップすれば映像がみれます。





保証書

本書は本書記載内容により、無料修理を行うことをお約束するものです。

お客様	ご住所	〒 TEL		機種名 WTW-IPW2211TW	製造No.
	お名前	ふりがな			住所
保証期間	お買い上げ日 ヶ月 年 月 日から 年 月 日まで		お買い上げ販売店	TEL	
				店名	

販売店様へお願い: 本保証書に貴店の記入認印、及びお買い上げ日の記入のないものは無効ですので、必ずご記入ください。

保証規定

この保証書は、本書に明記した期間、条件のもとにおいて無償修理をお約束するものです。したがって、この保証書によってお客様の法律上の権利を制限するものではありませんので保証期間経過後の修理などについてご不明の場合はお買い上げ販売店または弊社にお問い合わせ下さい。

- 取扱説明書等の注意に従った正常な使用状態で万一故障した場合には、保証期限内無償修理をさせていただきます。
- 保証期間内においても、次のような場合には有償修理となります。
 - (イ) 本保証書のご提示がない場合。
 - (ロ) 本保証書の所定事項の未記入、字句を書き換えられたもの、及び販売店名の表示のないもの。
 - (ハ) お買い上げ後の取付場所の移動・輸送・事故・落下等による故障または損傷。
 - (ニ) 火災・地震・落雷・水害・塩害・公害その他の天災地変及び異常電圧・指定外の使用電源などによる故障または損傷
 - (ホ) ご使用上の誤り、不当な修理・調整・改造による故障及びそれらが原因により生じた故障、または故障の原因が本製品以外の機器等にある場合。
 - (ヘ) 本来の目的以外にご使用された場合の故障及び損傷。
 - (ト) 製品番号の変更及び取り外した製品。
 - (チ) トランジスター・ケーブル等消耗品に類するもの。
 - (リ) 他の要因・取付不備・電波障害・設備場所などにより正常に動作しない場合。
- 修理を依頼される場合には、お買い上げの販売店または弊社サービス係へ保証書を添えてご持参下さい。やむを得ず郵送される場合は、送料をご負担下さい。
- 本保証書は再発行致しませんので紛失しないよう大切に保管して下さい。
- この保証書は日本国内のみについて有効です。 This warranty is valid only in Japan
- 予告なしに当機種のモデルチェンジ、改良などを行うことがありますが、お買い上げの製品に関しましては改良などの申し受けを致しません。

修理実施年月日	故障状況	修理実内容	担当者

