

# 5インチ ベビーモニター

## 取扱説明書



塚本無線 サポートページ

※ 困ったときはこちらをご参照ください ▶



# 目次

1. 付属品 .....	02
2. 商品紹介 .....	03
3. 表示画面 .....	05
4. 接続および設置 .....	06
5. カメラの追加 .....	07
6. タイマー .....	08
7. 音声検知 .....	09
8. 温度警報 .....	10
9. 子守歌 .....	11
10. 画面設定 .....	12
11. 録画設定 .....	13
12. 録画再生 .....	14
13. システム .....	15
14. 言語 .....	16
15. よくある質問 .....	17

# 1 付属品



LCD モニター

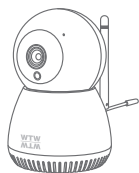

カメラ



カメラ基台

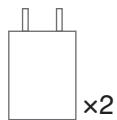

アダプター

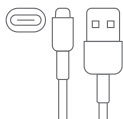

USB タイプC  
ケーブル

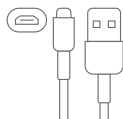

マイクロUSB B タイプ  
ケーブル



取扱説明書

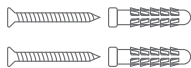

ネジセット

## 2 商品紹介

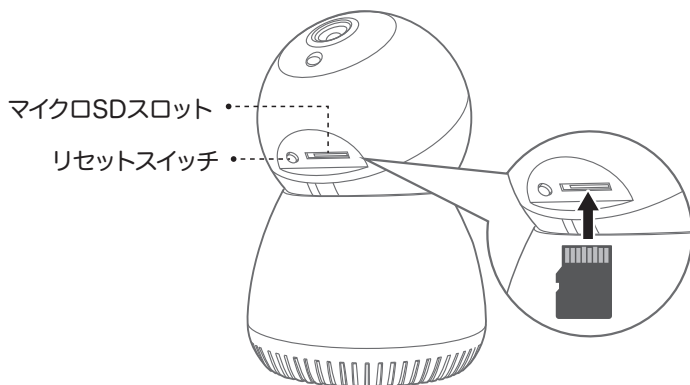
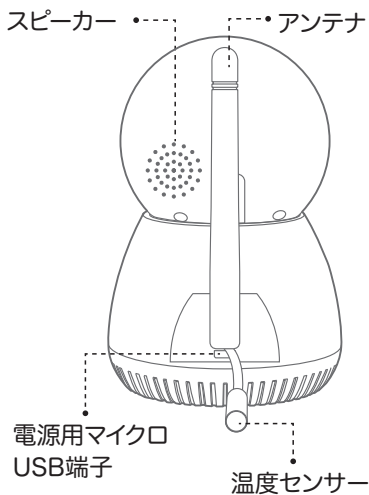
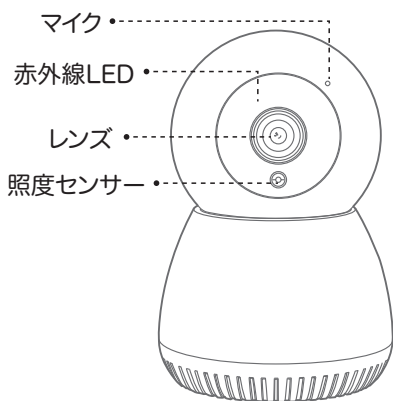



## 2 商品紹介

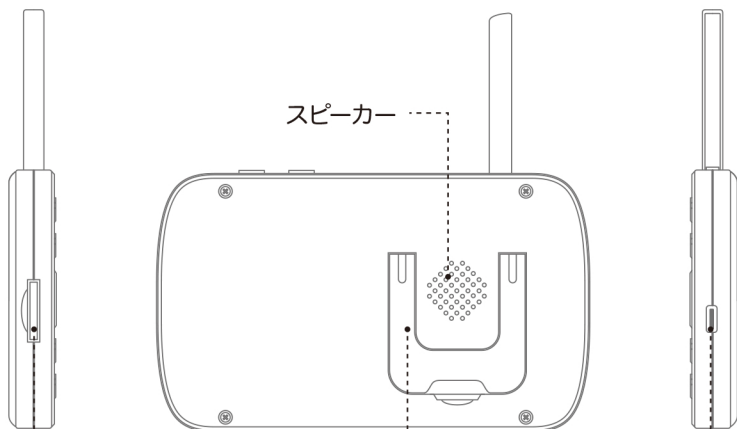
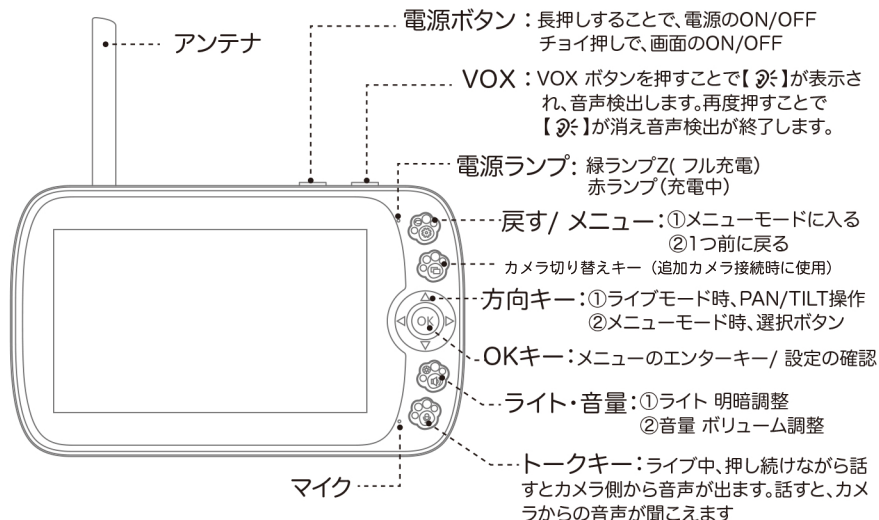

マイクロUSB  
メモリー挿入口：  
最大128GB まで対応、フォーマットしてから使用ください。

充電端子：  
マイクロUSB  
C タイプ

### 3 表示画面



①信号強度

②バッテリー状態

③音声

④温度

⑤お世話タイマー

⑥音楽有効

⑦音声検出

⑧ライブ映像ループ有効

⑨カメラ番号

⑩日付

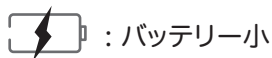

## 4 接続および設置

- ①カメラを付属のアダプターを接続します。
- ②モニターを付属にアダプター接続します。
- ③カメラおよびモニターを互いに電波の届く範囲に設置します。

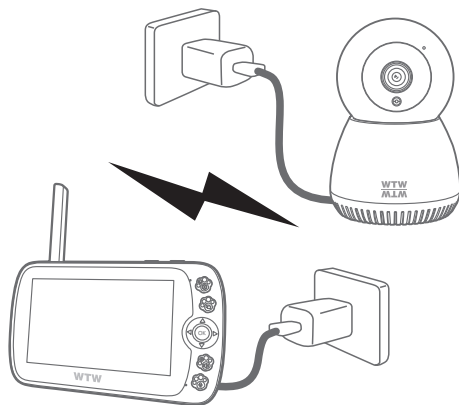

### カメラを壁もしくは天井に設置の場合

- ①壁に予備穴をドリルで明けます。
- ②カメラ取付金具をネジで設置します。
- ③カメラを取付45度程度回して固定します。

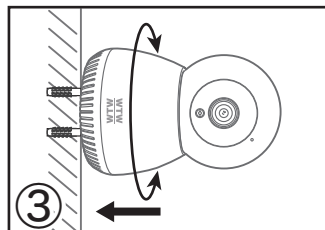
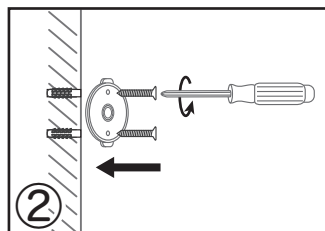
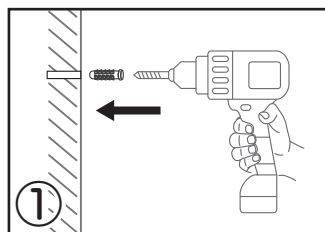

## 5 カメラの追加

### モニター側

- ①  メニューを押すと、メインメニューが現れます。



- ②  を選択します  
カメラ



### カメラ側

- ①電源を入れたまま、リセットボタンを10秒程度長押しします。



映像が出ましたら終了です。

### ⚠ 注意

映像が出ない場合、パスワードの確認・互いの機器が電源が入っていること・機器を2m以内に近づけて再設定してください。

## 追加カメラ（2台目のカメラ）の登録

- ・上記モニター側手順で、カメラ1のかわりに方向キーを押してカメラ2を選択し、OKを押します。
  - ・2台目のカメラも、1台目と同様に電源を入れ、リセットボタンを10秒程度長押しして、ペアリングを実行してください。
  - ・カメラ選択キー（P.4）を押すことで、カメラ画面を切り替えできます。（カメラ1→カメラ2→ループ（自動巡回）→と切り替わります）
- ※ ライブ映像ループ機能は、長期間動作させると、ループが停止することがあります。その場合は、ループ機能のご利用を中止してください。

## 6 タイマー

お知らせ機能です。数時間後、1回もしくは繰り返し

お知らせしてくれます



を指定し、OK  
を押します。

タイマー

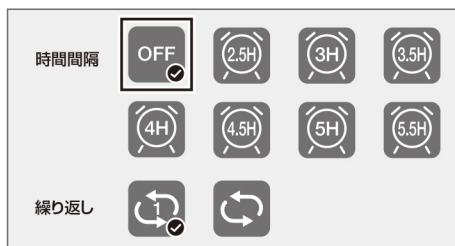

- 時間間隔が 2.5 時間から 5.5 時間で指定できます。
- 1 回きりか、繰り返しかを選択できます。

## 7 音声検知

ある一定以上の音(赤ちゃんの鳴き声)を検知したときアラームと、【🔊】でお知らせしてくれます。

【VOX】を押すことで音声検知が ON になります。

再度押すと OFF になります。



音声検知

を選択すると感度調整の画面が出ますので、適切な感度を選択してください。



一定以上の音量を感知すると【🔊】と、感知すると 30 秒間【ピーピー】音が鳴ります。

モニターのいずれかのボタンを押すことで音は止まります

ヒント：音声検知の感度を設定します

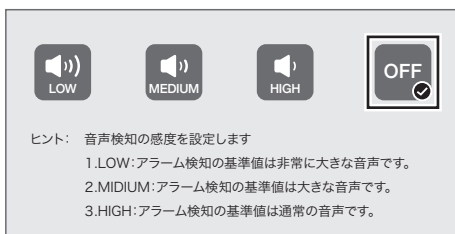

1. LOW :アラーム検知の基準値は非常に大きな音声です。
2. MIDIUM :アラーム検知の基準値は大きな音声です。
3. HIGH :アラーム検知の基準値は通常の音声です。

## 8 温度警報



8-1.  を押すことで温度警報のON/OFF ができます。  
温度警報

8-2. 温度表示が選択できます。 °Cを選択します

8-3. 初期温度設定は、18 ~ 30°Cで範囲を超えるとアラームを表示します



## 9 子守歌



子守唄

を押すと、音楽をモニターおよびカメラから流すことが可能です。

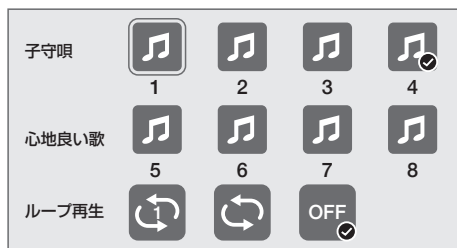

選択した 1 曲をループ再生します。



全曲を順番にループ再生します。



## 10 画面設定

表示画面を時間で切ることも可能です



画面設定

を押すことで、モニター画面表示を消すことができます。  
1分・10分・30分・消えないから選択できます。  
初期値は1分です。

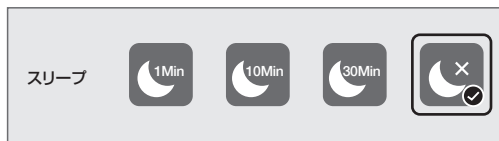

## 11 録画設定

カメラおよびモニターの録画設定ができます。



11-1. 録画の必要が無い場合OFF を選択します。

11-2. 日付および時間を合わせます

11-3. 初めてマイクロSD を挿入された時、フォーマットするように通知されますので【OK】を選択してください

11-4. カメラ側もSD カードに録画可能です。MP4 形式で解像度1920\*1080 です。

注意) パソコンでの再生は可能ですが、モニターで再生はできません。

11-5. モニター側の録画されたSD カードはモニターで再生可能です。

H.264 形式で、解像度は、800\*480 です。PC で再生する場合、H.264 形式に対応した再生ソフトが必要になります。

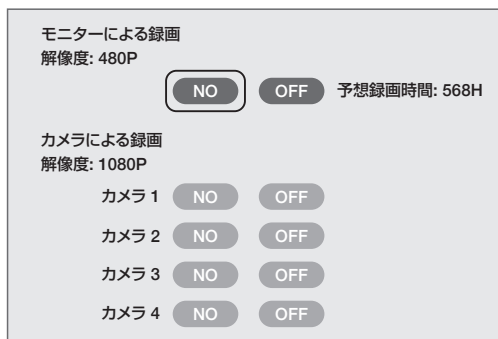

## 12 録画再生



録画再生

録画再生ができます。



ボタンを押し、日付を指定し、検索ボタンを押すと、再生リストが表示します。



再生リストを押すことで再生できます。

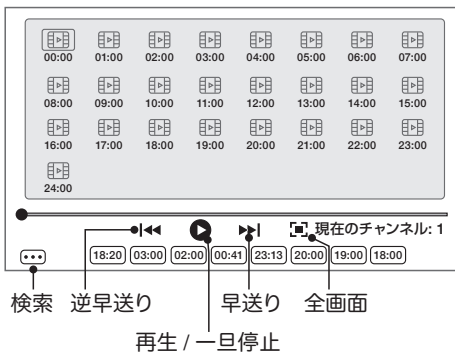

## 13 システム



システム

各種機能設定します。



### 13-1. 日付/ 時間



日付/ 時間

日時/ 時間/ 時間形式を設定します。



### 13-2. 初期化



初期化

工場出荷状態に戻します。  
【OK】で実行します。

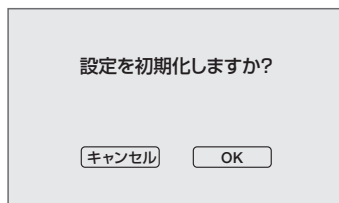

## 13 システム

### 13-3. 詳細設定



詳細設定

- ①モニターおよびカメラのマイクロSD 容量の確認ができます。
- ②画面の反転が可能です。

	容量	利用可能	画面を反転	
モニター	58.0GB	54.6GB		
カメラ 1	58.2GB	44.5GB	<input type="button" value="OFF"/>	<input type="button" value="NO"/>
カメラ 2	/	/	<input type="button" value="OFF"/>	<input type="button" value="NO"/>
カメラ 3	/	/	<input type="button" value="OFF"/>	<input type="button" value="NO"/>
カメラ 4	/	/	<input type="button" value="OFF"/>	<input type="button" value="NO"/>

### 13-4. システム情報



システム情報

現在のモニターおよびカメラの情報  
の確認が可能です。

システムバージョン	XM530_BMS50X20-WVGA_16M_20211223
更新日	2021-12-23
シリアル番号	b423d0037f827f3a
カメラ	01
システムバージョン	XM530-RA50X20-BMC-H_8M
更新日	2022-05-12
シリアル番号	da95363e52576b0e

## 14 言語



言語

日本語を選択します。

カメラ	タイマー	音声検知	温度警報	子守唄
画面設定	録画設定	録画再生	システム	言語

- |                             |                                      |
|-----------------------------|--------------------------------------|
| <input type="radio"/> 英語    | <input checked="" type="radio"/> 日本語 |
| <input type="radio"/> 中国語   | <input type="radio"/> ポルトガル語         |
| <input type="radio"/> イタリア語 | <input type="radio"/> フランス語          |
| <input type="radio"/> スペイン語 | <input type="radio"/> ドイツ語           |

## 15 よくある質問

Q : モニターにカメラの映像がでない。

A : ①カメラの電源を確認してください。

②工場出荷状態に戻します。(13-2 参照)

Q : 近距離で通話すると異音がすごい

A : カメラおよびモニターが 2M 程度以内の近くにあるとハウリングなどの異音が発生します。

モニター音量を下げるか、互いの距離を離してください。

Q : モニターの電源の減りが早い

A : 画面休止モードを有効にして、必要で無い時、表示を消すことをお勧めします。(参照 10. 画面設定)

Q : カメラおよびモニター間の距離は、どのくらい飛びますか

A : 何も障害が無い状態で 300m 程届きますが、壁などの障害や、WIFI 電波の干渉などの影響を受けますのでご注意願います。



# 保証書

本書は本書記載内容により、無料修理を行うことをお約束するものです。

お客様様	ご住所	〒 TEL		機種名	製造No.
	お名前	ふりがな		WTW-BM5-SET	
保証期間	ヶ月	お買い上げ日		お買い上げ販売店	住所
		年 月 日から	年 月 日まで		TEL

販売店様へお願い: 本保証書に貴店の記入認印、及びお買い上げ日の記入のないものは無効ですので、必ずご記入ください。

## 保証規定

この保証書は、本書に明記した期間、条件のもとにおいて無償修理をお約束するものです。したがって、この保証書によってお客様の法律上の権利を制限するものではありませんので保証期間経過後の修理などについてご不明の場合はお買い上げ販売店または弊社にお問い合わせ下さい。

- 取扱説明書等の注意に従った正常な使用状態で万一故障した場合には、保証期限内無償修理をさせていただきます。
- 保証期間内においても、次のような場合には有償修理となります。
  - (イ)本保証書のご提示がない場合。
  - (ロ)本保証書の所定事項の未記入、字句を書き換えられたもの、及び販売店名の表示のないもの。
  - (ハ)お買い上げ後の取付場所の移動・輸送・事故・落下等による故障または損傷。
  - (ニ)火災・地震・落雷・水害・塩害・公害その他の天災地変及び異常電圧・指定外の使用電源などによる故障または損傷
  - (ホ)ご使用上の誤り、不当な修理・調整・改造による故障及びそれらが原因により生じた故障、または故障の原因が本品以外の機器等にある場合。
  - (ヘ)本来の目的以外にご使用された場合の故障及び損傷。
  - (ト)製品番号の変更及び取り外した製品。
  - (チ)トランジスター・ケーブル等消耗品に類するもの。
  - (リ)他の要因・取付不備・電波障害・設備場所などにより正常に動作しない場合。
- 修理を依頼される場合には、お買い上げの販売店または弊社サービス係へ保証書を添えてご持参下さい。やむを得ず郵送される場合は、送料をご負担下さい。
- 本保証書は再発行致しませんので紛失しないよう大切に保管して下さい。
- この保証書は日本国内のみについて有効です。 This warranty is valid only in Japan
- 予告なしに当機種のモデルチェンジ、改良などを行うことがあります。お買い上げの製品に関しましては改良などの申し受けを致しません。

修理実施年月日	故障状況	修理実内容	担当者

株式会社 塚本無線

〒510-0303 三重県津市河芸町東千里1060  
TEL 050-1752-8000 FAX 059-245-6999