



株式会社 塚本無線

かんたん設定

DVR マニュアル

凡例一覧

マウス
カーソル

左クリック

右クリック

移動

プルダウン

上下ボタン

チェック
ボタン

ラジオ
ボタン

ご注意

電源部分は防水処理が必要です

防水仕様のカメラでも、配線の接続部分や電源アダプターは防水仕様ではないため、屋外に設置する際、電源部分は防水処理をしていただく必要があります。

防水処理無しでの設置はカメラの故障の原因になりますので、必ず電源ボックスや屋外用コンセントを用いて、水に触れないようにして下さい。



防水処理に必要な物の一例

(全て別途お客様側でご用意下さい)



電源ボックス



PF管
モールダクト



屋外用コンセント



自己融着テープ

PoEの場合



同軸ケーブルの場合



ボックス内に電源アダプターを収める場合は大きめのボックスをご用意ください。

忘れずに！ ケーブルの接続部分も防水処理！

ケーブルのコネクター部分を市販の自己融着テープで接続部分を巻いて下さい。

※防水性能の無いビニールテープ等を使用すると、経年劣化により浸水・錆等が発生する恐れがあります。

- 1 市販の自己融着テープを用意します
- 2 1箇所ずつテープで巻きます
- 3 防水処理完了



初めに

このたびは、塚本無線製品をお買い上げいただき、誠にありがとうございました。

ご使用前にこの取扱説明書をよくお読みのうえ、正しくお使いください。

なお、お読みになった後はいつでもご覧いただけますよう、大切に保管してください。

目次

- 機器のセットアップ方法 P.01
- 初回電源投入時の操作 P.04
- 常時録画設定 P.05
- 録画データ再生 P.07
- ログイン初期化パスワードの変更 P.12
- 携帯電話監視 P.16

機器のセットアップ方法

■機器本体の配線の接続セットアップ例について説明します。

◆接続コネクタ説明

フロントパネル

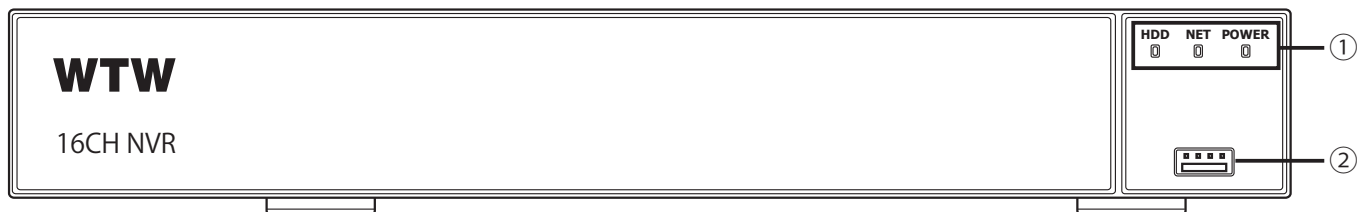

- ① HDD HDDを認識すると青く点灯します
- NET ネットワーク接続時すると緑色で点滅します
- POWER 電源が入ると赤く点灯します

- ② USBポート マウス・USBフラッシュメモリが接続できます

リアパネル

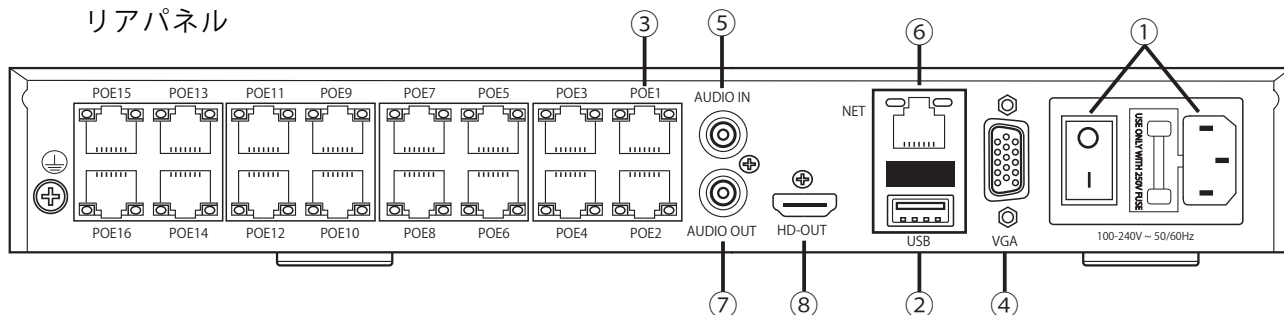

- ① 電源ジャック 電源スイッチと電源コード差し込み口
- ② USB 端子 マウス・USBフラッシュメモリが接続できます
- ③ 映像入力 映像入力1~16CHにカメラを接続します
- ④ VGA 端子 D-SUB15P PC用モニターに出力出来ます
- ⑤ 音声入力 マイクの音声入力ができます
- ⑥ LANポート LANケーブルを接続してインターネットに接続します
- ⑦ 音声出力 音声出力が出来ます
- ⑧ HDMI 端子 HDMI端子でモニターに出力します

◆カメラ・DVR 接続例

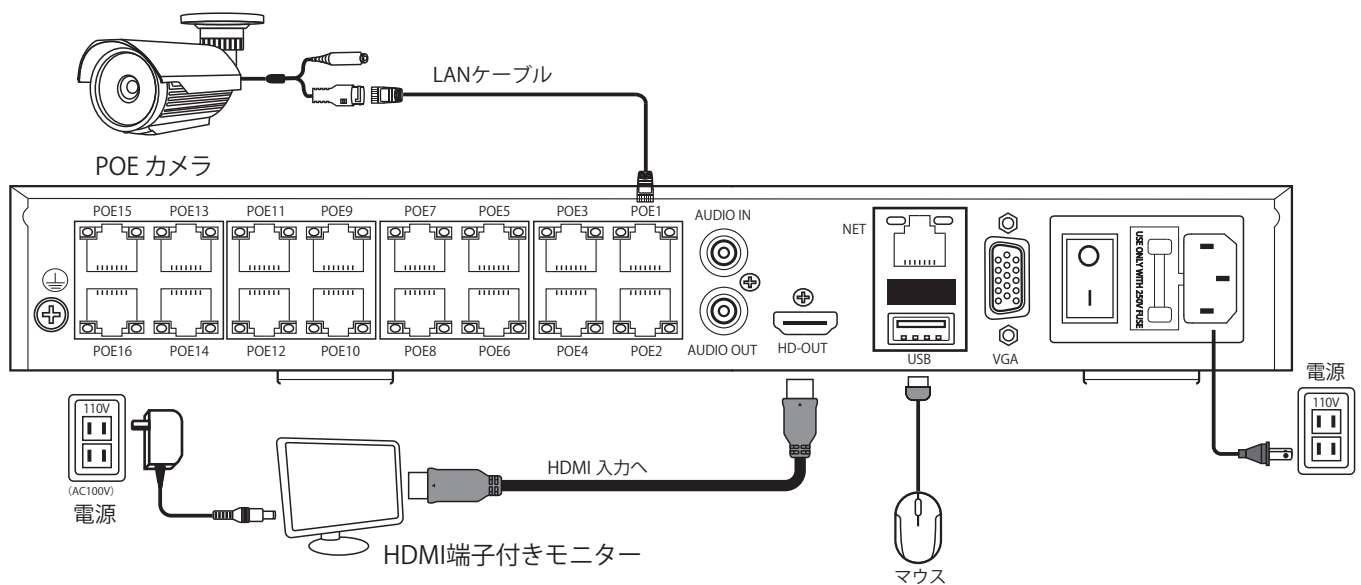

- 遠隔操作をする場合はLAN/WAN端子にLANケーブルを接続して下さい。
- モニター接続はVGA(PC用モニター)やHDMI端子搭載のモニターを使用する事も出来ます。
- HDMI端子付きモニター(テレビ)について
HDMI端子付きモニターはご家庭用TVのHDMI端子をご利用になれない場合があります。
PC用のHDMI端子付きモニターをご利用ください。
HDMI出力で映像が出ない場合は、TVの解像度がレコーダーの初期解像度(1280×720)をサポートしていない可能性があります。
一度、HDMI出力以外の出力で映像を出し、解像度変更をすると映る可能性があります。

初回電源投入時の操作

■ はじめて機器本体の電源を入れた時のセットアップ操作について説明します。

1

●システム言語の設定

電源投入後、システム言語を選択する画面が表示されます。【日本語】と表示されていますので、そのまま右下の【終了】をクリックしてください。

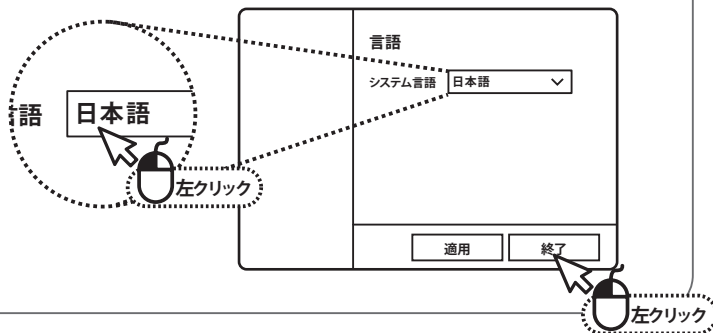

2

●初回ログイン

①パスワードの入力欄を左クリックして選択します

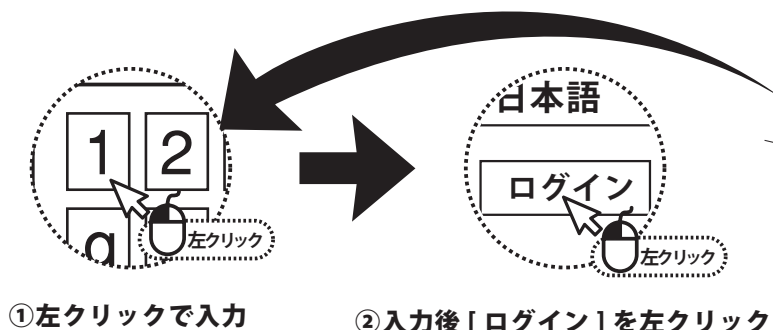

①左クリックで入力

②入力後 [ログイン] を左クリック

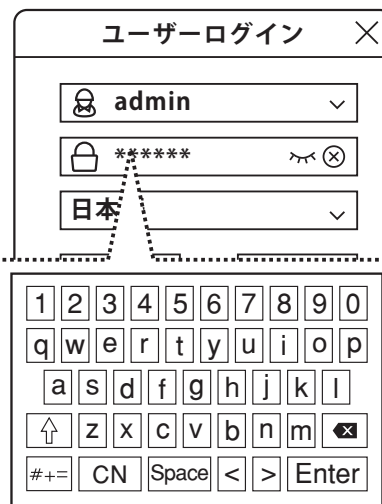

初期パスワード：【12345】

②画面上にキーボードが表示されますので、初期パスワード【12345】を入力してください。



注意

初回時のログインでは、セキュリティの強化のため、パスワードの変更画面が出現します。必ず変更してください。

変更された番号はメモをして保管ください。忘れた場合に備え、パスワード変更後は、3個の質問を選択し、答えを入力してください。英数字で入力します。

【保存】を左クリックしてください。

ヒント	
現在のパスワードはあまりにも簡単です、パスワードを変更してください!	
<input type="button" value="修正"/>	<input type="button" value="後で修正"/>

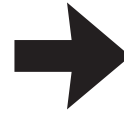

パスワード変更	
ユーザー名	admin
新しいパスワード	
確認	
ロック解除	<input type="checkbox"/>
警告：パスワードは8文字以上が必要です、数字と文字を組み合わせてください 質問事項の設定をしてください	
質問 1	質問を選択してください
回答 1	
質問 2	質問を選択してください
回答 2	
質問 3	質問を選択してください
回答 3	
<input type="button" value="保存"/>	<input type="button" value="削除"/>
<input type="button" value="エクスポート"/>	<input type="button" value="キャンセル"/>



設定画面を閉じるために、【キャンセル】または左上の【×】をクリックしてください。

「ヒント 設定ファイルがエクスポートされていませんが、続行しますか?次に進めるにはキャンセルを左クリックしてください」と表示されますので、「キャンセル」をクリックしてください。

ヒント	
設定ファイルがエクスポートされていませんが、続行しますか?次に進めるにはキャンセルを左クリックしてください	
<input type="button" value="確認"/>	<input type="button" value="キャンセル"/>

3

●日付・時間の設定

【日付/時間セッティング】の画面が表示されます。

タイムゾーン・日付表示形式・日付/時間の初期設定値が表示されますので、ご確認ください。

問題なければ、右下の【終了】を左クリックしてください。【ヒント ウィザードを終了しますか?】と表示されますので、【確認】を左クリックしてください。

※ネット・ハードディスク・カメラ・暗証番号修正 は後で設定可能です。

日付と時間: 1	日付/時間セッティング
ネット: 2	タイムゾーン (GMT+09:00)Seoul,Tokyo,Osak
ハードディスク: 3	日付表示形式 年月日
カメラ: 4	日付/時間 2020-03-24 18:31:37
暗証番号修正: 5	<input checked="" type="checkbox"/> ガイド・オン
	<input type="button" value="次"/> <input type="button" value="終了"/>



日付と時間: 1	日付/時間セッティング
ネット: 2	タイムゾーン (GMT+09:00)Seoul,Tokyo,Osak
ハードディスク: 3	日付表示形式 年月日
カメラ: 4	日付/時間
暗証番号修正: 5	<input checked="" type="checkbox"/> ガイド・オン
	<input type="button" value="次"/> <input type="button" value="終了"/>

ヒント

ウィザードを終了しますか?

録画する (常時録画設定)

■本製品は、画質や録画のコマ数など設置現場に応じた様々な設定ができます。

常時録画は、24時間常に録画を行う設定になっています。

1

① ライブ画面の状態から、マウスで右クリックすると、画面の上・左・下にメニューが表示されます。

上部メニューの【】(ストレージ)を左クリックします。

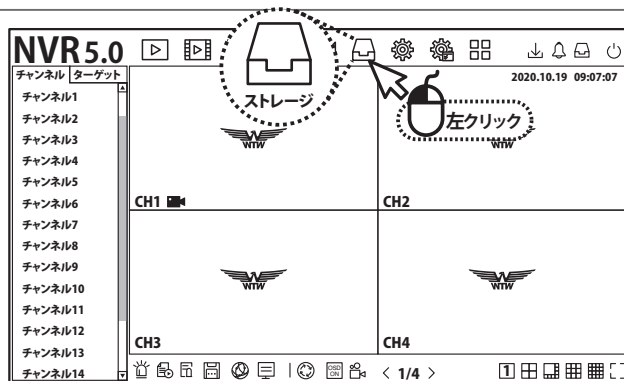

2

② 録画スケジュールの設定をおこないます。

チャンネル :チャンネル(カメラの番号)を選択します。

全 :日曜から土曜日までを選択します。

常時 :チェックを入れ、表内をドラックすると緑色に変わり常時録画が設定されます。

モーション :チェックを入れ、表内をドラックすると黄色に変わりモーション録画が設定されます。

日曜～土曜の0時～ 24 時まですべて緑色になっていれば常時録画されます。

録画設定はチャンネル(カメラ)ごとにおこないます。画面上部の【チャンネル】番号を変更することで、各チャンネルについて録画設定をおこなうことができます。

設定が完了したら画面右下の【適用】を左クリックして下さい。

①録画 スケジュール



②チャンネル 選択



③常時録画



設定が完了したら【適用】を左クリックして下さい。

3

③ 上メニュー左端の【▶】(プレビュー)を左クリックすると、カメラのライブ映像を表示する画面に戻ります。

さらにカメラ映像上で右クリックするか、画面右下の【□】(全画面表示)を左クリックすると、周囲のメニューを消すことができます。

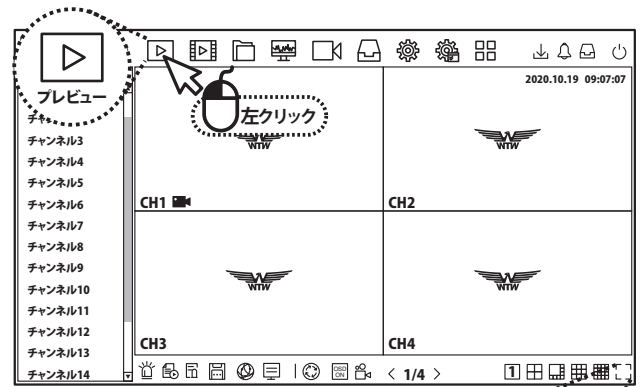

4

④ ライブ画面の状態に戻りましたら、常時録画を設定したチャンネルの左下にビデオカメラ(📹)のような録画アイコンが常に表示されます。表示されていれば、設定完了です。

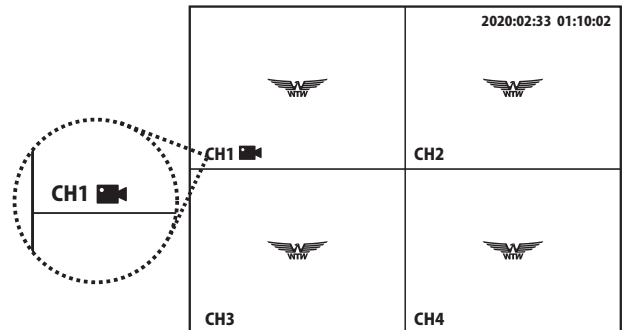

録画データの再生

■録画データをカレンダーから日付を選択し、タイムラインで再生したい時間を選択する方法を説明します。

1

ライブ画面の状態から、マウスで右クリックするとメニューが表示されます。

上部メニュー【】(再生) を左クリックします。

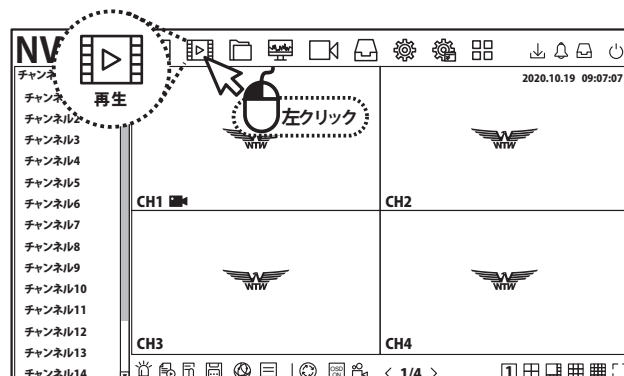

2

①再生するチャンネルボタンが有効になっているかを確認します。(ボタンにチェックが付いている状態が有効です。)

再生に不必要なチャンネルは、有効になっているチャンネルボタンを左クリックすると、再生から外す事ができます。

※5MP/8MPの場合最大再生画面数が1画面となります。

②再生したい日付を、カレンダーから選択します。再生可能な日付は緑色の点が表示されますので、再生したい日付を、左クリックして指定します。

③再生したい時間を、タイムラインから選択します。再生可能な時間は色付けされてタイムラインに表示されます。色付けされたタイムラインから再生したい時間を左クリックすると、その時間の録画データが再生されます。

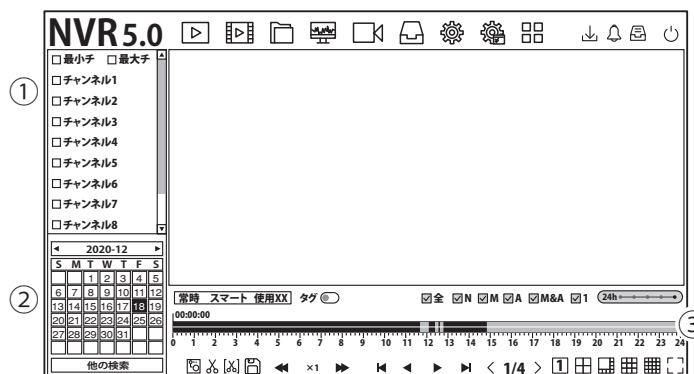

①チャンネルを確認

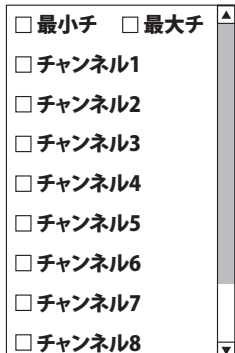

②日付を指定

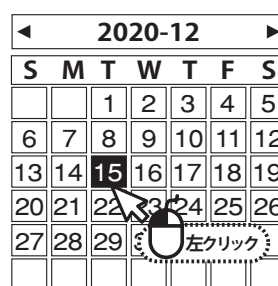

③時間を指定

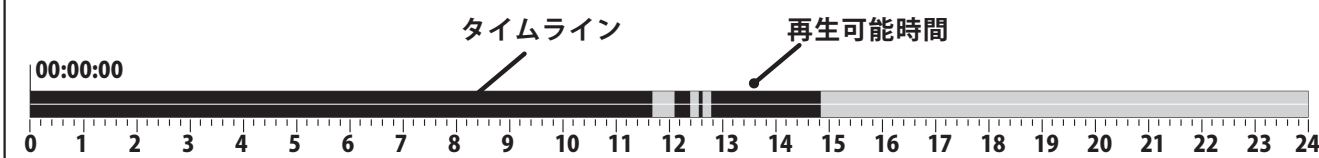

3

録画再生時、画面内①の再生操作を行うツールバーで

【再生】【停止】【コマ送り】など、様々な操作を行うことができます。

画面内②は再生時間を操作できるタイムラインで、再生したい時間を左クリックで操作します。

①再生ツールは、[再生][逆再生][停止][逆コマ送り][コマ送り][スロー再生][早送り]など、再生操作に使用するボタンがあります。

②タイムラインは、タイムライン上で左クリックした時間にジャンプできます。

②タイムライン

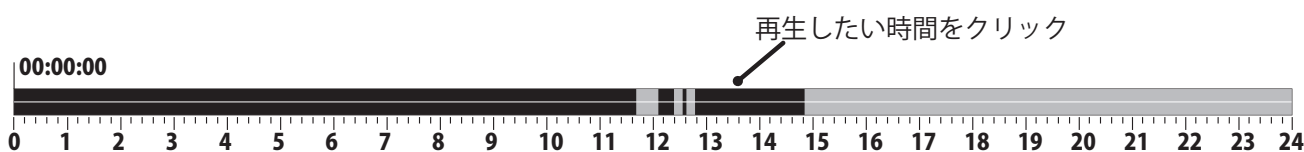

③でタイムラインの拡大縮小や、録画種類の表示切替ができます。

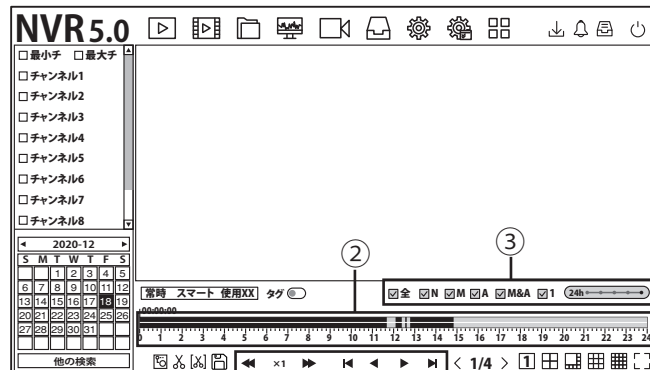

①再生ツール

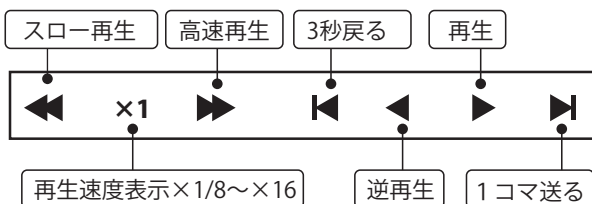

③タイムライン拡大縮小・録画切替

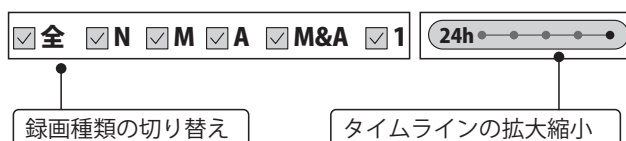

4

上メニュー左端の【▶】(プレビュー)を左クリックすると、カメラのライブ映像を表示する画面に戻ります。

さらにカメラ映像上で右クリックするか、画面右下の【□】(全画面表示)を左クリックすると、周囲のメニューを消すことができます。

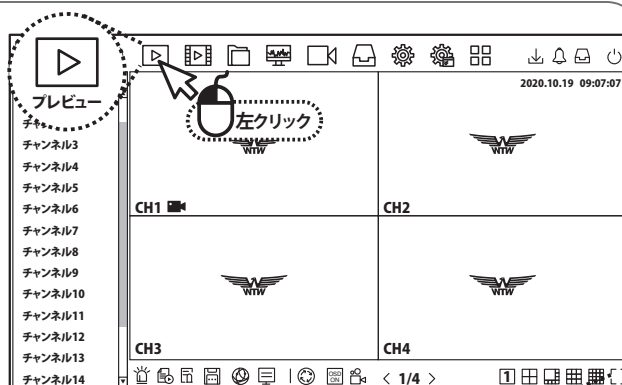

録画データのバックアップ

■本機では、録画データを外部の記録メディア(USBメモリー)にバックアップする事ができ、録画データの管理や提出などが可能です。

あらかじめ録画データを再生・確認し、バックアップしたい時間をメモしてから行ってください。

1

- ①バックアップ操作を行う前に、本機後面パネルのUSBコネクタに、USBフラッシュメモリーの記録メディアを接続します。
本体背面のUS Bコネクタをご使用ください。
※機種によって異なります。

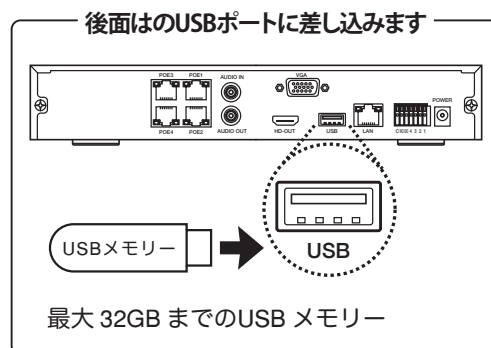

ワンポイントアドバイス

●大容量USBメモリーにご注意を!!

本機では、最大32GBのUSBメモリーまで対応しております。USB2.0を推奨します。
また使用可能なUSBメモリーの対応されたシステムデータはFAT32のみです。

2

- ①USBコネクタにUSBメモリーを接続後、ライブ画面の状態から、右クリックでメニューバーを表示します。

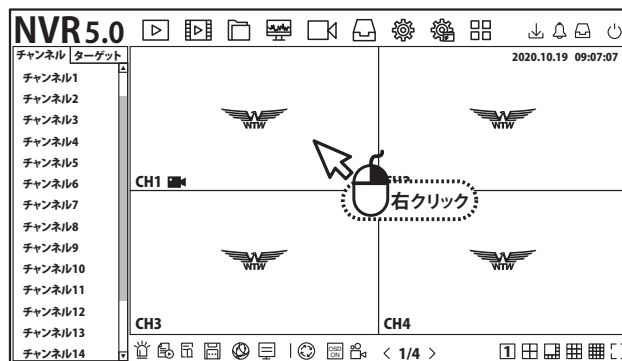

3

- 画面が切替わったら、上部メニュー【再生】(再生)を左クリックします。

左側のチャンネルを選択して、バックアップを作成したいカメラを選択してください。

- ①再生ツール と②タイムライン を操作して、バックアップの作成を開始したい日時を選択してください。

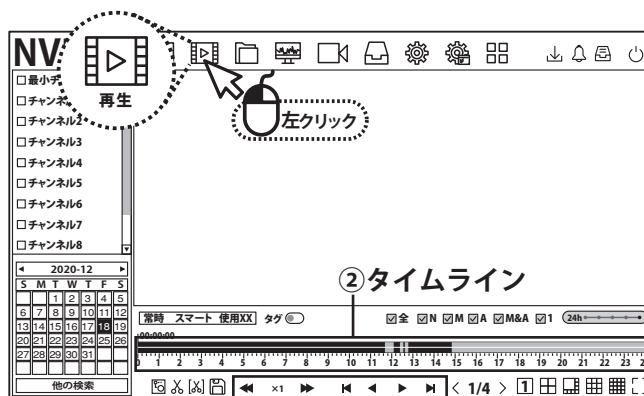

①再生ツール

4

画面下の【✂】(クリップ)アイコンをクリックすると、タイムライン上に灰色の括弧が表示されます(選択時間から、タイムラインの右端まで)。

括弧をマウスでドラッグして、バックアップを作成する時間を調整してください。

【⌂】(クリップ時間)をクリックすることで、詳細に開始時刻・終了時刻を指定することもできます。

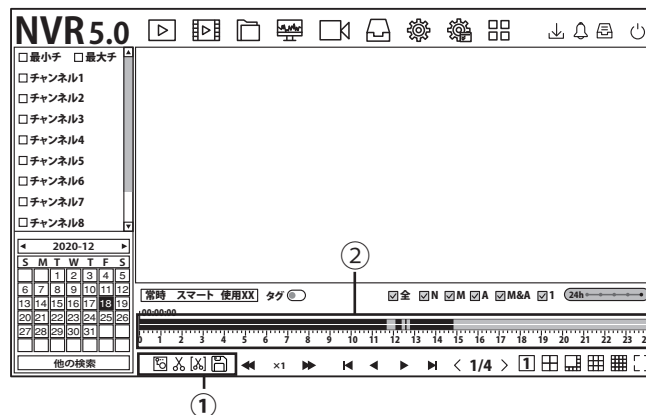

①「クリップ」をクリック

クリックするとタイムラインに灰色の括弧が表示されます。

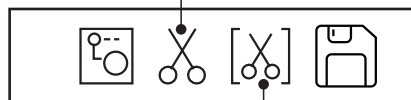

「クリップ時間」アイコンをクリックし、開始・終了時刻を詳細に指定することもできます。

②タイムラインを操作

灰色の括弧をマウスでドラッグして、範囲指定します。

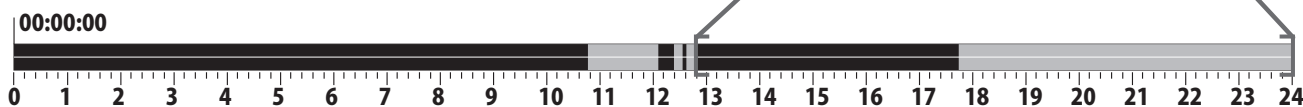

5

画面下の【📁】(クリップエクスポート)アイコンをクリックすると、【ビュー】画面が表示されますので、【OK】をクリックします。

【ヒント バックアップ列追加】という画面が表示されますので、【確認】をクリックすると、バックアップを開始します。

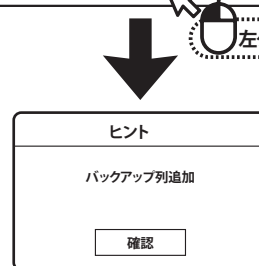
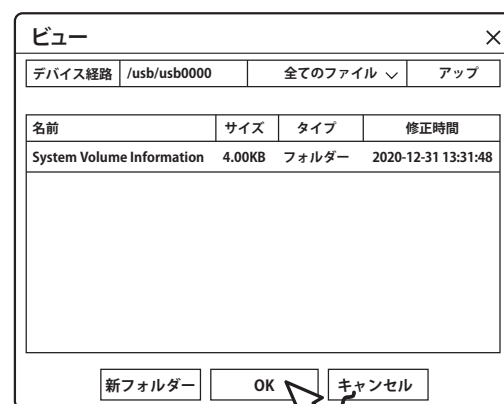

6

画面右上の【】（バックアップ）アイコンをクリックすると、バックアップの進行度合が表示されます。100%になったらバックアップ完了です。

バックアップした USB メモリーを録画機から取り外し、必ず PC で映像を確認してください。

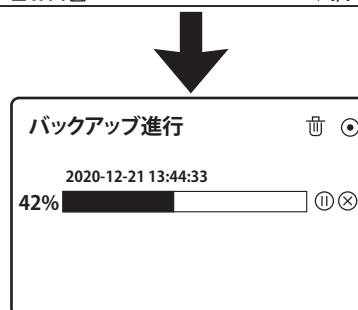
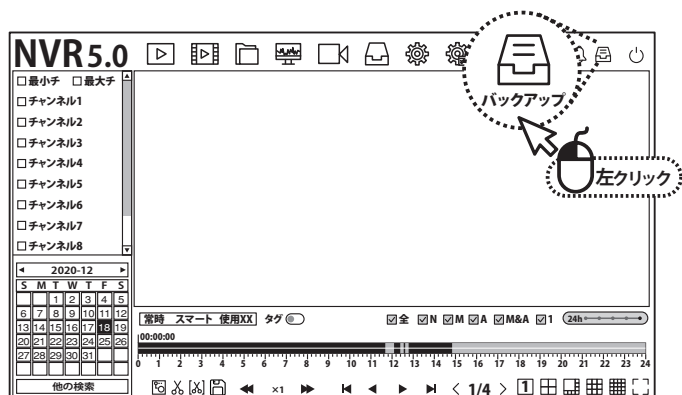

ワンポイントアドバイス

●バックアップ機器の容量にご注意を!!

本機では、数十GB(ギガバイト)のデータをバックアップすることがあります。

容量が少ないUSBメモリー等をご利用になる場合は、数回に分けてバックアップすることになりますので、大きい容量のUSBメモリーをご用意いただくことを推奨いたします。

●録画データの再生にご注意を!!

録画データの圧縮方式がH.265形式となるため、

再生するにはH.265形式に対応するメディアプレイヤーが別途必要です。

VLCプレイヤーなどで再生が可能です。

ログイン初期パスワードの変更

■本製品を操作する際にログインを行う初期パスワードを変更します。
セキュリティ上、初期パスワードを使用せず、必ず変更することをおすすめします。

1

ライブ画面の状態から、右クリックでメニューを表示します。

※場合によってはログイン認証画面が表示されますので、ログイン操作をおこなってください。

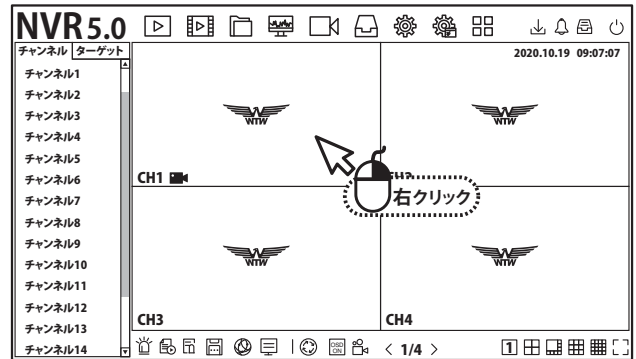

2

①画面が切替わったら、上メニューの【】(システム)を左クリックしてください。

②左メニューから【ユーザー】を左クリックしてください。

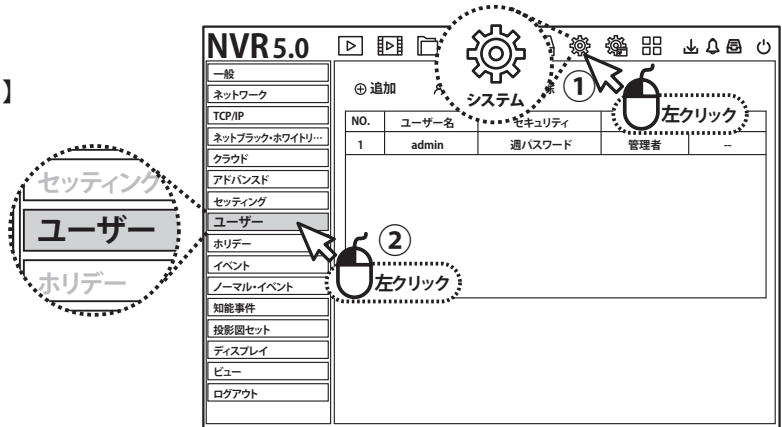

3

ユーザーリスト上部の【修正】をクリックしてください。

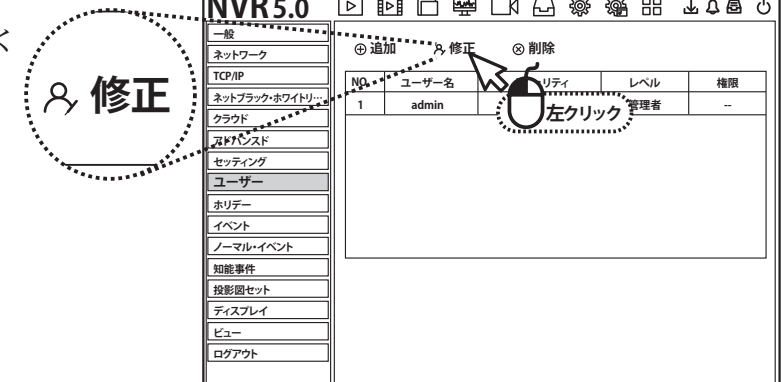

4

【パーミッション確認】画面が表示されますので、現在のパスワードを入力し、【OK】をクリックしてください。

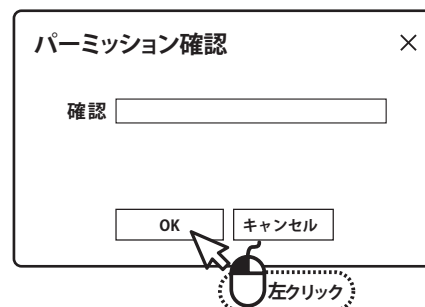

5

【パスワード変更】画面が表示されます。新しいパスワードを2回入力してください。

※初期パスワードは【12345】です。8桁以上で数字および英字を組み合わせで作成して下さい。

質問事項の設定については、パスワードを忘れたときに必要となりますので、設定内容はメモに残しておいてください。質問と回答は必ず3つとも設定してください。

【保存】をクリック後、【キャンセル】をクリックしてください。「ヒント 設定ファイルがエクスポートされていませんが、続行しますか?次に進めるにはキャンセルを左クリックしてください」という画面が表示されたら「キャンセル」をクリックしてください。以上でパスワード変更となります

[注意] 質問事項の設定をせずに【保存】をクリックすると、「ヒント 完了します!」という画面が表示されます。この場合はパスワード変更の設定は完了していませんので、質問事項の設定を完了してから再度【保存】→【キャンセル】をクリックしてください。

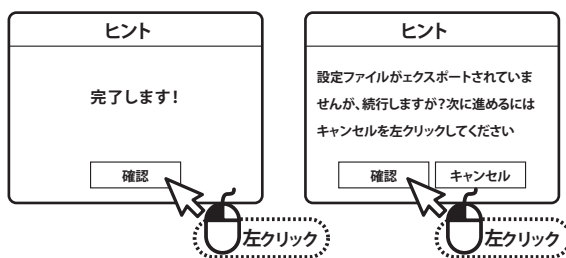
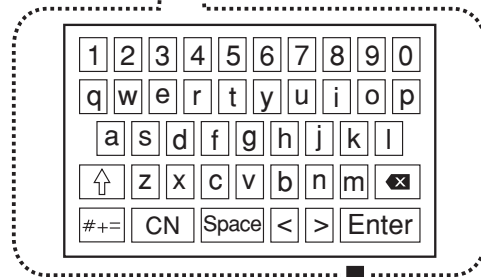
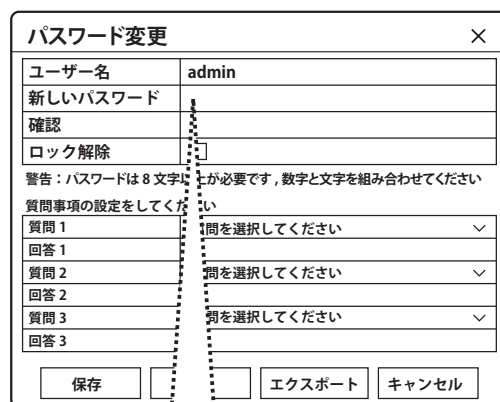

! 必ずお読みください

ログインパスワードを忘れた場合、パスワードリセットを行うため、本機を弊社にお送り頂くことになります。必ず、パスワードはご自身で忘れないよう管理をお願いします。

パスワードメモ (パスワードに関するヒントなどに使用ください。 - ※パスワードは書かないでください。)

携帯電話監視

■本製品はスマートフォン(IPHONE, アンドロイド搭載)で監視できます。
スマートフォン以外の端末では遠隔監視できません

インストール

IPHONEは【APP STORE】、Android搭載は【Playストア】から【WTW SDI see】を
検索してください

検索できたら インストールしてください

インストールが完了したら ソフトを起動してください



1

●【】をタップします

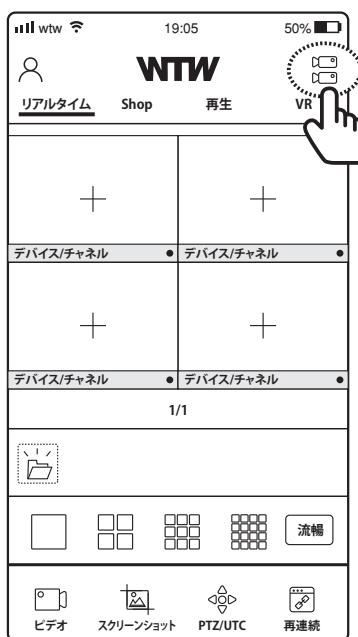

iphone

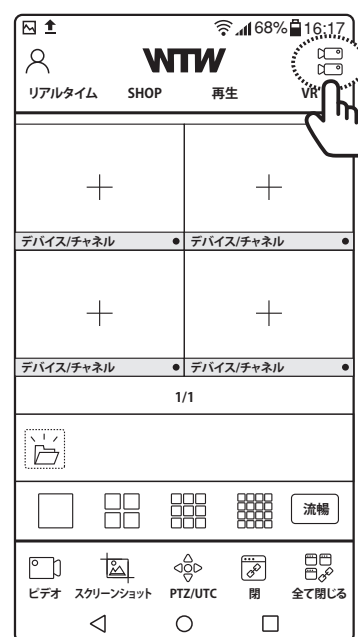

アンドロイド

2

●【】をタップします

レコーダーの登録をする為に
プラスを押してください

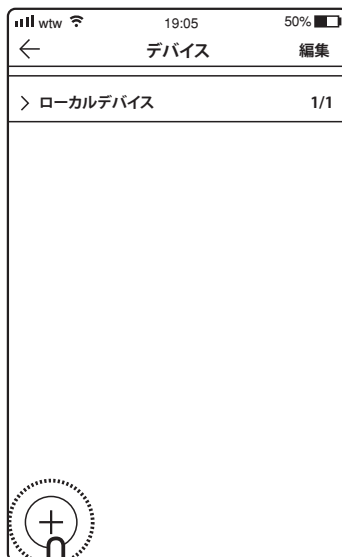

iphone

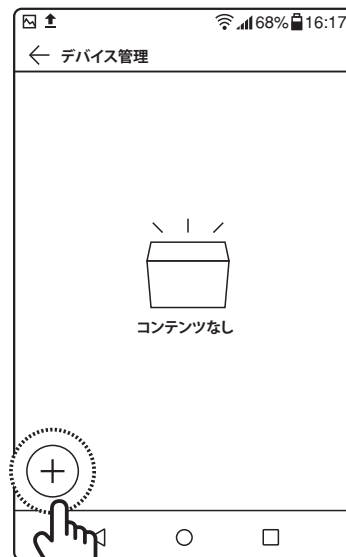

アンドロイド

3

●【 (-) IP/DDNS/SN 】 をタップします

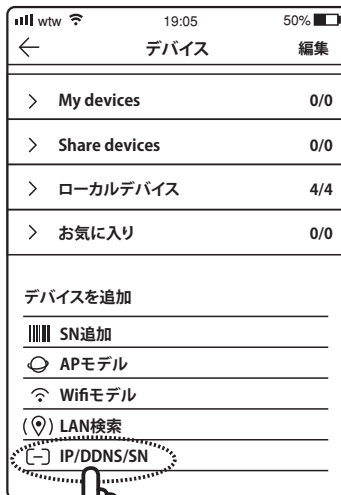

iphone



アンドロイド

4

●【 (📍) 】 デバイス追加をクリック

IPHONE アンドロイド(アンドロイドのみ)



アンドロイド

5

●【 (📄) 】 をタップします 下記のように表示したQRコードを読み込みます。



iphone

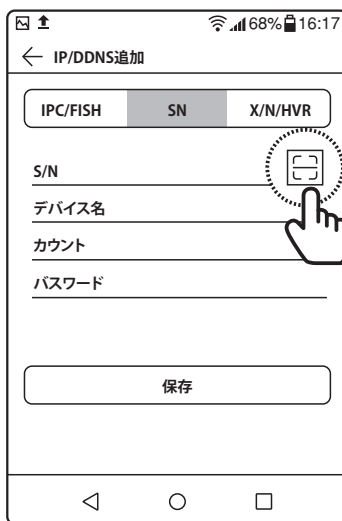

アンドロイド

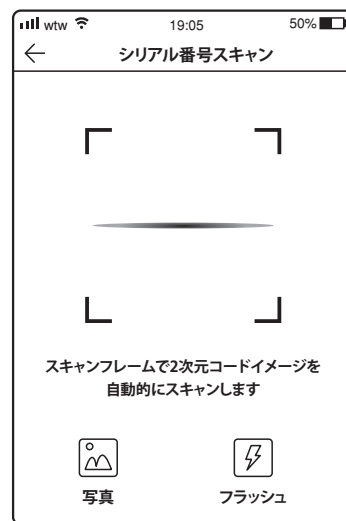

QRコード表示方法

1

ライブ画面の状態から、右クリックでメニューを表示します。

※場合によってはログイン認証画面が表示されますので、ログイン操作をおこなってください

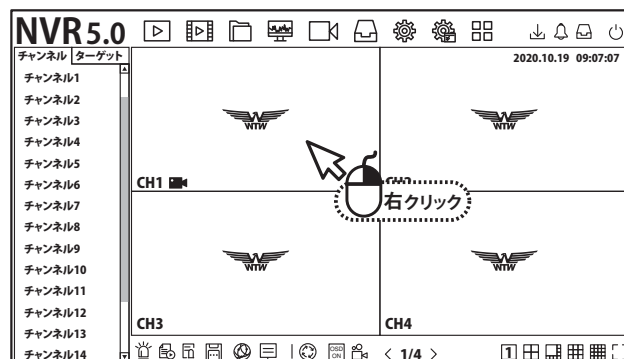

2

①画面が切替わったら、上メニューの【】(システム)を左クリックしてください。

②左メニューから【アドバンスド】を左クリックしてください。

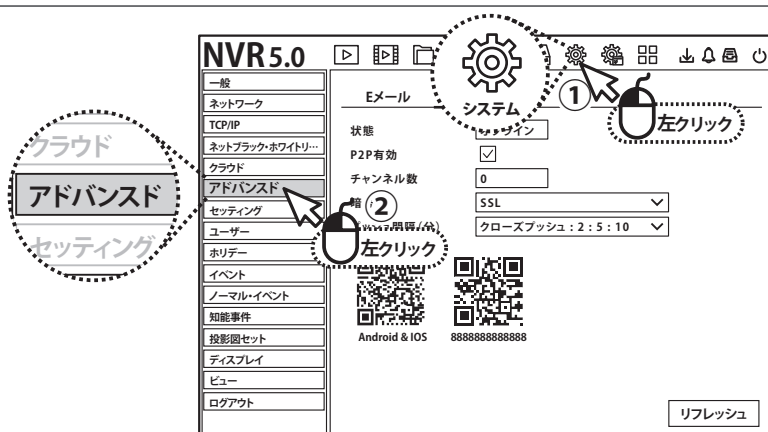

3

【P2P】をクリックすると、QRコードが2個表示されます。

右側のQRコードをアプリ【WTW SDI See】で読み込んでください。

デバイス名 : 任意の名前をつけます

デバイスアカウント : admin

デバイスパスワード : 録画機のパスワードを打ち込みます

入力ができたら保存をタップしてください

保存終了後【←】アイコンをタップし、トップ画面に戻ります。

【ご注意】スマートフォンによる遠隔監視をする場合は、録画機本体をインターネット接続する必要があります。録画機背面のLANポートと、インターネット接続されたルーターもしくはハブをLANケーブルで接続してください。

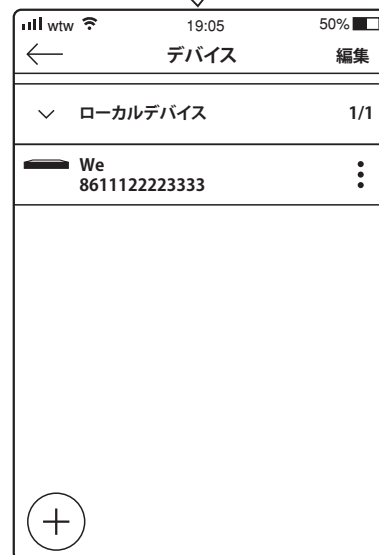

ライブ画面を見る

1

見たいチャンネルの【+】をタップします。

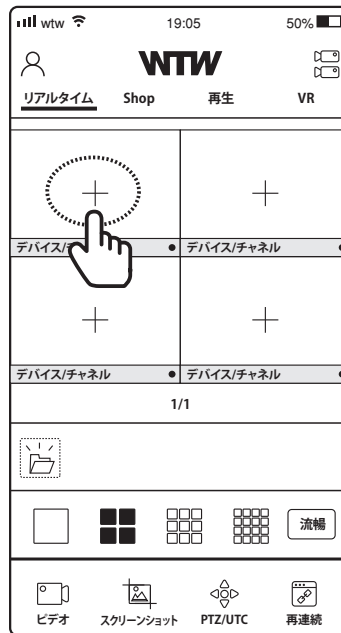

iphone

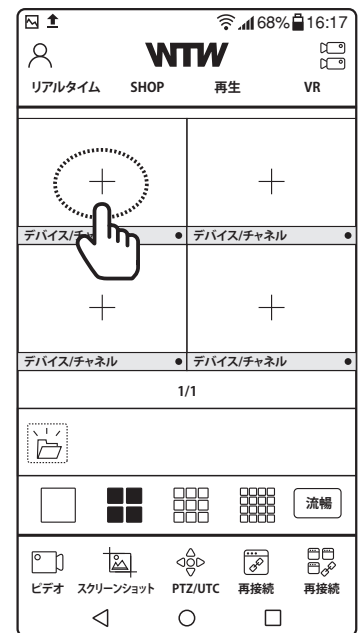

アンドロイド

2

ローカルデバイスから事前に登録したデバイス
情報が表示されます。



3

登録したデバイスの希望のチャンネルを指定し完了
をタップします。

同時に数台のカメラを指定することもできます。
複数デバイスを登録している場合、各デバイスの
カメラを指定することもできます。

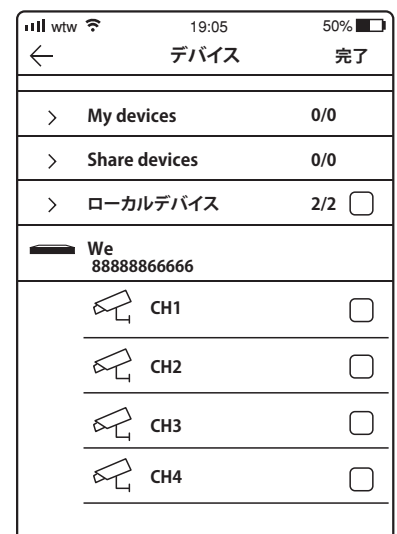



株式会社 塚本無線

〒 510-0256

三重県鈴鹿市磯山1丁目16-21

TEL : 059-387-8000

FAX : 059-387-6999

Http : //wtw.jp

E-mail : wtw@wtw.jp



Korea Factory 2008.4

メモ

※弊社の製品で、機器の故障や誤作動、あるいは万が一が発生した損害及び逸失利益に関し、弊社及び販売店は一切その責任を負いかねますので予めご了承願います。
※弊社の製品で、外観及び仕様は予期無く変更する場合があります。
※特殊な環境(振動のある場所・粉塵が多い場所・高温/低温/多湿な場所など、)でご使用される場合は、別途弊社までお問い合わせ願います。